

近三年内蒙古省考真题卷

公考通网校

www.chinaexam.org



公考通 APP



微信公众平台

目录

1	2016 年内蒙古行测真题卷.....	1
2	2016 年内蒙古申论真题卷.....	48
3	2017 年内蒙古行测真题卷.....	55
4	2017 年内蒙古申论真题卷.....	100
5	2018 年内蒙古行测真题卷.....	108

1 2016 年内蒙古行测真题卷

一、常识判断

- 下列对诗词中的物理现象描述错误的是（ ）
 - 坐地日行八万里，巡天遥看一千河——地球的公转
 - 两岸青山相对出，孤帆一片日边来——运动的相对性
 - 八月秋高风怒号，卷我屋上三重茅——空气振动发声
 - 飞流直下三千尺，疑是银河落九天——势能转化为动能
- 关于生活知识，下列说法错误的是（ ）
 - 缺碘可能会患“大脖子病”
 - 吃水果有助于补充维生素
 - 甲醛可以用作药品的防腐剂
 - 回收废电池可减少重金属污染
- 下列哪组气体对环境的负面影响最大（ ）
 - 一氧化氮、二氧化硫
 - 二氧化碳、水蒸气
 - 氢气、稀有气体
 - 甲烷、氮气
- 下列关于党的重要思想，按提出时间先后顺序排列正确的是（ ）
 - ①社会主义市场经济理论
 - ②“三个代表”重要思想
 - ③社会主义本质理论
 - ④构建社会主义和谐社会理念
 - ①②③④
 - ①②④③
 - ③①②④
 - ③②①④
- 下列关于微波的说法正确的是（ ）
 - 微波的频率比一般无线电波的频率低
 - 含水量多少对微波加热效果没有影响
 - 微波会被玻璃、塑料和瓷器等物体反射
 - 微波通信容量大、质量好、传输距离远
- 下列常见的心理现象与成语对应错误的是（ ）
 - 晕轮效应——爱屋及乌
 - 首因效应——一鼓作气
 - 门槛效应——得寸进尺
 - 从众效应——人云亦云
- 下图所示的是哪种典型地貌（ ）



- 喀斯特地貌
 - 冰川地貌
 - 丹霞地貌
 - 风蚀地貌
- 下列哪种球类运动的场地面积最大（ ）

- A. 网球 B. 篮球 C. 排球 D. 足球

9. 在生活中，下列哪一做法或现象与热胀冷缩无关（ ）

- A. 夏天在架设电线时，不宜把电线绷得太紧
B. 往保温瓶灌开水时，不灌满比灌满更容易保温
C. 把刚煮熟的鸡蛋放到冷水中浸一下，更容易剥壳
D. 冬天往玻璃杯中倒开水，应先用少量开水预热杯子

10. 关于古代思想家，下列对应错误的是（ ）

- A. 独与天地精神相往来——荀子
B. 虽千万人，吾往矣——孟子
C. 知其不可而为之——孔子
D. 摩顶放踵利天下——墨子

11. 关于农作物，下列对应错误的是（ ）

- A. 豆类、薯类——粮食作物
B. 花生、向日葵——经济作物
C. 西红柿、青梅——蔬菜作物
D. 玉米、紫云英——饲料作物

12. 下列关于国家征收农民集体所有土地补偿的规定，下列说法错误的是（ ）

- A. 征收农民集体土地，需要按照被征收土地的原用途予以补偿
B. 征收耕地以外其他土地的补偿标准由省、自治区、直辖市规定
C. 被征收土地上的附着物和青苗的补偿标准，由市、县人民政府规定
D. 征收耕地应给予土地补偿费、安置补助费、地上附着物和青苗的补偿费

13. 关于疫苗，下列说法错误的是（ ）

- A. 根据费用支付方式，分政府免费提供和公民自费自愿接种两类
B. 牛痘疫苗彻底消灭天花，是人类用疫苗迎战病毒的首次胜利
C. 接种疫苗是预防传染病最有效、最经济的手段
D. 目前乙肝疫苗是世界上使用量最大的一种疫苗

14. 洲际导弹通常指射程大于8000公里的远程弹道式导弹。目前，中国研制的洲际弹道导弹主要是什么系列的（ ）

- A. “东风”系列 B. “长征”系列
C. “红旗”系列 D. “天宫”系列

15. 甲于2010年3月1日开始使用“红红太阳”牌商标，乙同年4月1日开始使用相同商标。商标局于2011年5月10日同一天收到甲、乙关于“红红太阳”商标的申请文件，但甲的文件是5月8日寄出的，乙的文件是5月5日寄出的。商标局应初步审定公告谁的申请（ ）

- A. 公告甲的申请，因甲、乙虽同时申请，但甲使用在先
B. 同时公告，因甲、乙申请日期相同
C. 公告乙的申请，因乙申请在先
D. 可以由商标局自由裁定

16. 下列不属于夫妻共同财产的是（ ）

- A. 婚前房屋在婚后所得的租金
B. 夫妻关系存续期间，军人的复员费和自主择业费

二、言语理解与表达

26. 文简略，优秀的作品常常“字不虚设”，阅读者决定不予深究的地方，有可能正是作者用心良苦之所在。因此我们阅读时不宜有所偏，应该像作家写作这些文章时那样“_____”。

填入划横线部分最恰当的一项是（ ）

- A. 孜孜不倦 B. 精益求精 C. 字斟句酌 D. 心无旁骛

27. 人类的寿命与基因有关，体内有多个基因_____着你的生命长短。研究表明，那些在恶劣环境下控制机体防御功能的基因，能够显著地改善多种生物的健康状况并且延长其寿命。了解这些基因的运作_____，或许可以帮助我们找到消除老年疾病、延长人类生命的秘诀。

依次填入划横线部分最恰当的一项是（ ）

- A. 操控 规律 B. 支配 原理
C. 决定 机制 D. 主宰 流程

28. 一个人不能失忆，一个国家当然就更不能失忆了，但是因为历史的原因，有时候会有意无意地试图_____某方面的回忆。对于这种无奈的现实，我们能够理解，但是并不是说就应该支持或者默认这么做。在具备了条件之后，我们还是应该寻找和_____我们的记忆。

依次填入划横线部分最恰当的一项是（ ）

- A. 回避 恢复 B. 隐藏 修复
C. 躲避 还原 D. 掩盖 复原

29. 宜居带是指一颗恒星周围一定距离的范围，在这一范围内水可以以液态形式存在。由于液态水被科学家认为是生命生存_____的元素，因此如果一颗行星恰好落在这一范围内，那么它就被认为有更大的_____拥有生命或至少拥有生命可以生存的环境。

依次填入划横线部分最恰当的一项是（ ）

- A. 缺一不可 范围 B. 举足轻重 条件
C. 至关重要 优势 D. 必不可少 机会

30. 在这个时代，人与人之间虽然在空间和情感上越来越_____，但是每个人的利益却又_____地与其他人的利益和行为紧密地联系在一起。这促成人们主动参与公共事务，呼吁公共利益。

依次填入划横线部分最恰当的一项是（ ）

- A. 冷漠 无孔不入 B. 疏离 前所未有
C. 隔绝 迫不得已 D. 封闭 始料未及

31. 日前，被称为“法国大展”的“名馆名家名作”纪念中法建交50周年特展在国家博物馆展出。这是一次重量级的展览，10幅名作都是从法国各大国立博物馆_____的精品之作，_____了法国从文艺复兴到当代的艺术精华。

依次填入划横线部分最恰当的一项是（ ）

- A. 精挑细选 再现 B. 沙里淘金 展现
C. 百里挑一 融合 D. 优中选优 浓缩

32. 尽管古人对日食怀有恐惧感，认为日食是“天狗吃太阳”，但是鉴于太阳对于人类的重要作用，人们必须采取_____的措施加以拯救，如用锣鼓和鞭炮的声音来驱赶“恶狗”。尽管现在听起来_____，不过这类故事却使观赏日食变得神秘而有趣。

依次填入划横线部分最恰当的一项是（ ）

- A. 行之有效 急于求成 B. 大张旗鼓 啼笑皆非

C. 力所能及 匪夷所思 D. 恰如其分 不可理喻

33. 研究表明, 大脑具有自我修复的潜能, 继续_____这方面的研究, 有望最终确认哪些信号可用来促进神经源性反应的_____, 而以_____神经发生(即神经元的生成和更新)现象为目标, 或可成为一种促进神经元再生的有效治疗方法。

依次填入划横线部分最恰当的一项是()

A. 增强 强化 加强 B. 强化 加强 增强
C. 增强 加强 强化 D. 加强 增强 强化

34. 从长期看来, 人民币国际化并逐步发展成为储备货币_____。一方面, 中国经济基本面长期向好的_____没有变; 另一方面, 人民币的币值一直比较稳定, 稳中有升, 这些都为有强烈“保值增值”需求的各国央行提供了储备人民币的强大_____。

依次填入划横线部分最恰当的一项是()

A. 势如破竹 态势 动机 B. 势不可挡 趋势 动力
C. 势在必行 势态 信心 D. 势如累卵 形势 信念

35. 现代传媒尤其是电子传媒有着比传统纸质传媒更宽广的尺度, _____更多批判的意识和更多的异端。无数专家、学者在电子传媒会客厅中针对各种社会现象接受访谈, 发表意见, 甚至不乏_____的声音。分析之深、论证之严密、言论之犀利, 传统媒体均无法_____。

依次填入划横线部分最恰当的一项是()

A. 鼓励 特立独行 相提并论
B. 滋生 针锋相对 同日而语
C. 允许 振聋发聩 一目了然
D. 容纳 惊世骇俗 望其项背

36. 黄河下游原来是绕山东丘陵之南注入黄海的。后来, 由于中游的黄土高原不断_____, 下游的广大平原又不断沉降, 黄土不断受到侵蚀, _____泥沙滚滚流入黄河。到了下游, 水中的泥沙逐渐淤积, 河床不断抬高, 遇到汛期, 便会漫溢泛滥, 出现改道的现象。

依次填入划横线部分最恰当的一项是()

A. 升高 掺杂 B. 降低 含有
C. 下降 大量 D. 抬升 夹带

37. 自从1964年我国开始杂交水稻研究以来, 很多研究者对杂交水稻的探索_____, 1981年, 有研究者提出了利用自然两用系的设想, 即在长日高温条件下制种, 短日低温下繁种, 一系两用。到2010年底, 我国共有427个两系杂交水稻通过省级或国家的品种鉴定。因此, 在我国发展两系杂交水稻已是_____。

依次填入划横线部分最恰当的一项是()

A. 如日中天 重中之重 B. 独领风骚 势不可挡
C. 方兴未艾 一往无前 D. 和而不唱 大势所趋

38. 经济全球化促使世界主要国家实力对比关系发生深刻变化, 出现强与弱、盛与衰的实力转换, 国际角色与位序的_____, 最终会导致国际社会中的权力分配结构产生调整。同时, 彼此间的机制化、制度化、常态化的_____与相互协调已经成为处理国家间关系、解决国家间经济利益矛盾的主要方式。

依次填入划横线部分最恰当的一项是()

A. 善变 对话 B. 演变 商榷
C. 嬗变 磋商 D. 变迁 协商

39. 在西班牙, “慢食”一直是在人们头脑中_____的饮食观念。与“慢食”一脉相承的是西班牙人“慢

生活”的态度：大厦电梯里面没有关门按键，大家都是等待电梯门缓缓关上；和午餐相伴的还有午睡，尤其在西班牙南部最为炎热的地方，小店业主都会在14点到17点之间关门，那是他们_____的午休时段。

依次填入划横线部分最恰当的一项是（ ）

- A. 嗤之以鼻 板上钉钉 B. 坚不可摧 不可更改
C. 积重难返 翘首以待 D. 根深蒂固 雷打不动

40. 法治和礼治发生在两种不同的社会_____中。这里所谓的礼治也许就是通常所谓的人治，但是礼治一词不会像人治一词那样容易引起_____，以致有人觉得社会秩序是可以由个人好恶来维持的了。

依次填入划横线部分最恰当的一项是（ ）

- A. 形态 歧义 B. 模式 偏差
C. 情态 误解 D. 形势 干扰

41. 诗歌的面貌并不完全取决于作者人品的高下，而是与作者的学力素养、心灵的敏感程度有更为直接的关系。换句话说，_____。典型的例子就是晋代的潘岳，他虽然有“拜路尘”的卑劣行径，但其《闲居赋》一文却展现了一份清雅独绝的隐逸情怀。

填入划横线部分最恰当的一项是（ ）

- A. 一个品格并不高尚的人同样有可能创作出动人的诗篇
B. 人格是否高尚并不是决定作品质量高下的唯一要素
C. 一些杰作的作者反而更擅长掩饰自己的真实品格
D. “知人知面不知心”的情况在创作领域尤为常见

42. 人的自尊可以划分为有条件的自尊和无条件的自尊。前者是通过达到一些预设的标准来获得的自尊，自我价值感有赖于这些标准的实现，而非自我的本真需要，比如认为拥有美貌才有价值感。有条件自尊者往往并不了解自己的需要，其衡量自尊的标准是内化得来的。如果父母的爱是有条件的，对自己欲求的行为进行奖励，对不欲求的行为进行惩罚，这就把行为标准强加给了儿童。儿童会不自觉地在这种标准当作自己的人生追求，有条件的自尊往往通过强烈的自我意识表现出来，这样的人总是通过他人的眼光来看待自己。

与这段文字的意思相符的一项是（ ）

- A. 人的本真需求是有条件自尊的来源
B. 父母的过分溺爱会损害孩子的自尊
C. 有条件自尊者往往过于在意外界的评价
D. 父母给孩子制定行为标准对其成长不利

43. 国有企业之所以需要改革，一个最大的问题是它的产权属于国家，从而产生了国企经营非人格化的矛盾。后果是，企业管理者不必对企业负责。企业难以实现经济效益。在改革中，国企开始面向市场，同时政府也给予了其它充分的自主权，但这又导致一些国企高管强化了内部人控制，使国企成为某些人假公济私的腐败通道。而通过股份化改革吸收的公众资本由于力量微薄，根本不可能对此起到制衡作用。显然，混合所有制模式建立以后，如果国有企业的这种内部人控制机制仍然没有得到改变，那么，它的效果也只能是有限的。

这段文字意在强调（ ）

- A. 经营非人格化导致国企难以实现经济效益
B. 混合所有制模式能有效促进国有企业改革
C. 公众资本力量是无法制衡国企内部人控制机制的
D. 混合所有制是国有企业管理体制改革成功的关键

44. 大数据是指规模极其巨大，以致很难通过一般软件工具加以获取、管理、处理并整理成为有用资讯的海量数据。其具有大量、高速、多样和价值四个特点，被认为是人类新世纪的“新财富”，价值“堪比石油”，

发达国家纷纷将开发利用大数据作为夺取新一轮制高点的重要目标，就是个明证。

这段文字意在说明（ ）

- A. 大数据在处理上还存在技术难度
- B. 大数据背后隐藏着巨大的价值
- C. 发达国家在开发利用大数据上已经先行一步
- D. 开发利用大数据已成为国家竞争的一个热点

45. 秦汉四百年间，政治与文化相互推动，形成互补机制，其效应是：统一被认为是合理的、正常的，分裂则被认为是违理的、反常的。秦汉文化造成的这一定势，深刻地影响了此后两千年的中国历史。国家统一，使多元文化整合的速度与力度加强；而整合后的一统文化，具有强大的凝聚力和向心力，又反过来增加政治一统。

这段文字意在强调（ ）

- A. 政治与文化存在紧密联系
- B. 秦汉文化对于后世影响深远
- C. 中国文化具有强大的向心力
- D. 国家统一的前提是文化的一统整合

46. 心理科普教育是一项系统工程，需要方方面面的共同配合。某区开展了各类特色的心理科普教育活动。街道和社区是心理科普教育的主阵地，各街道也把此项工作列为社区教育的重点；区委组织部、区人力资源和社会保障部门、区教育部门、区妇联等相关单位从实际出发，开展了针对性强的心理科普教育，对稳定职工队伍起到了积极的作用。

最适合做本段文字标题的是（ ）

- A. 某区开展了大量的心理科普活动
- B. 共同推进心理科普教育，形成良好工作氛围
- C. 心理科普教育是社区教育的重点
- D. 各单位开展了有针对性的心理科普教育

47. 政府采购作为公共财政管理的一项重要制度安排，本义是规范政府购买行为、节约财政资金、从源头上防治腐败。采购部门不从价格上把关，便违背了制度的初衷。中国社科院公布的一份调研显示，一些地方政府在采购办公用品过程中，有近八成的商品高于市场价格。这反映了两个方面的问题，一方面是采购需求的不合理，只求贵的不求对的；另一方面则是政府采购招标环节中存在猫腻。政府采购谁来监督一直是采购制度的软肋所在，采购招标在没有阳光的空间操作，反而导致了“逆市场竞争”的乱象。

这段文字意在强调（ ）

- A. 政府采购制度的初衷是防止腐败
- B. 政府采购需要在相关监督下进行
- C. 采购需求的不合理导致政务腐败
- D. 政府采购中存在大量的违规行为

48. 题干缺失

49. 爱的价值，由被爱的方式决定。爱不是给予而是被接受；被爱不是接受，被爱才是给予。没有被接受，就不是爱，不管你付出多少。许多人都单纯地、片面地认为，爱就是给予，只要真心付出，毫无保留地付出，就证明了——其实这是错的。真正的爱，必须被接受，否则就只能算是示好，想获得青睐的举动。如果给予就是爱，岂不天下大乱，岂不人人假爱之名，妄行强迫威逼之实。

最适合做本段文字标题的是（ ）

- A. 爱是被接受 B. 爱的价值 C. 爱是被爱 D. 爱是接受

50. 当前,对于大部分消费者来说,智能化家居产品既熟悉又陌生,很多人的概念还停留在电动窗帘或别墅防盗系统。从技术层面来说,一键控制、远程遥控、感应人体、自动开启这些电影里才出现的产品如今并非“高科技”,但由于价格昂贵等原因,智能家居并未普及。

根据这段文字,以下说法正确的是()

- A. 智能化已成为家居业未来的发展方向
B. 目前技术上实现智能家居已无屏障
C. 普及智能家居必须降低生产成本
D. 智能家居的概念模糊影响其普及程度

51. 海洋是陆域通过流域的自然延伸,在海洋开发活动中,海洋捕捞、海上运输、海洋矿产开发和海水养殖等生产环节是在海域和流域共同完成;而海盐业和海水利用等则完全是在陆域上完成所有生产环节。此外,现代科学技术发展在推动海洋科技进步、海洋产业发展的同时,海洋高新技术的发展以及新产品的出现,也促进了流域科技进步和相关产业的发展,海陆产品通过这种技术延伸得到互动发展。

这段文字意在说明()

- A. 海洋经济与流域经济空间布局的依赖性
B. 现代科技的发展推动了海陆经济的进步
C. 海洋经济与流域经济在产业上相互交错
D. 现代科技的发展促进了海陆经济的交汇

52. 由于冰河期消失,气候转暖,中石器时代的绘画由洞窟转移到露天岩壁。随着人们狩猎工具的进步,对大自然征服力的增强,动物形象在绘画中逐渐减少并失去原始的野性,而人类活动开始成为绘画描绘的主要对象。岩画主要分布在北欧和西班牙的拉文特地区。它们以人类狩猎为主要情节,以表现人物、动物的运动和速度为特点。把运动中的形象表现成剪影效果或带状样式。以拉长的四肢和夸张的动作强调动势,表现狩猎场面中的紧张和活力。构图具有浓厚的情节性和生活气息,但忽略细节刻画,用色单纯。

根据这段文字,关于中石器时代的岩画,以下说法正确的是()

- A. 风格细腻而精致 B. 多表现动物野性
C. 再现了人类生活 D. 色彩鲜艳、丰富

53. 从政治经济到日常生活,从全球化到地区的复兴,从实用技术到话语表达所面对的诸多难题乃至危机,都与空间这一因素密切相关。这是以地震海啸灾难、边界武装冲突、房地产业的崩盘、道路拥堵以及空间竞争日趋激烈等多种形式表现出来的。

这段文字意在说明()

- A. 经济全球化带来很多空间危机
B. 自然和人为空间危机日趋突出
C. 如今空间变得越来越重要
D. 人口增多带来很多空间问题

54. 英国科学家宣称,已找到了一种替代全球定位系统(GPS)的方法,而无需借助任何空间技术。研究发现,激光能够限制并冷却放置于真空条件下的原子,将温度降至绝对零度以上的百万分之一度。在这样的温度下,原子对地球的磁性和重力领域的变化极度敏感。研究者利用这些成果,可以在一台小型装置上限制原子,研究它们的波动,从而定位其运动,并准确查明它们的所在位置。此时,其踪迹定位工作会交由一个仅有1米长的装置来完成,关键在于如何把它打造成微缩装置,以便将其安装在智能手机之中。

这段文字主要介绍的是()

- A. 智能手机应用程序的革新
- B. 激光在科技创新中的新用途
- C. 新定位系统在前沿领域的应用
- D. 利用原子进行定位的原理

55. “据理力争”不是最佳的表达方式，太用力，太急切地想说明道理，反而少了从容淡定。它反映出“力争”者的不够自信，也表明他对听众辨别事理能力的低估。

以下与作者表述的观点最接近的是（ ）

- A. 有理不在声高
- B. 公道自在人心
- C. 此时无声胜有声
- D. 针尖不必对麦芒

56. ①最早的单质碘便是法国人从海藻中发现的，海藻也是最早的碘生产原料

②我国大部分地区都缺碘，碘不足可能会引起甲状腺肿病和地方性克汀病

③近年来，随着人们对食品纯天然的追求，海藻碘盐越来越受欢迎

④碘在自然界中比较稀少，但是海洋中的藻类却具有较高的含碘量

⑤碘是人体必需的微量元素之一，有“智力元素”之称

⑥因此从1995年起，我国开始实施食盐强制加碘

将以上六个句子重新排列，语序正确的是（ ）

- A. ②⑤⑥③①④
- B. ③①④⑤②⑥
- C. ④③①⑤⑥②
- D. ⑤②⑥④①③

57. 痴呆是一种以认知功能缺损为核心症状的获得性智能损害综合征，其智能损害的程度足以干扰社会或职业功能，是慢性进展性的疾病，损害的范围涉及记忆、行为、人格、判断、注意力、视空间技能、语言、逻辑推理等多种高级神经功能。据统计，痴呆已成为仅次于心血管疾病，癌症和脑猝的第四大杀手，严重威胁老年人身体健康和生活质量。年龄，是老年性痴呆的重要危险因素，一般认为，60岁以上的人群中，每增加5岁，痴呆的患病率将增加1倍。随着老年人口的不断增加，老年痴呆将成为我国一个严重的公共卫生问题。

根据这段文字，以下说法正确的是（ ）

- A. 老年性痴呆有时会突然发病
- B. 痴呆发病率与受教育程度有关
- C. 痴呆患者的基本生活能力可以改善
- D. 我国老年痴呆患者的人数将不断上涨

58. 有了社会契约，人们失去的是其自然的自由，以及他们愿意拿什么就拿什么的绝对的权利；通过社会契约，他们得到的是文明的自由以及对自己所拥有的财物的法定权，在权衡利弊的时候，如果要避免出现错误，我们必须清楚地辨明什么是自然的自由以及什么是文明的自由——自然的自由只受到个人实际力量的控制，而文明的自由却受到公众意志的限制，步入文明社会，人类获得了道德自由，仅这一点就使人类成了自身的主宰。

根据上述文字，下列说法正确的是（ ）

- A. 社会契约规定了自然的自由和文明的自由各自的界限
- B. 社会契约强调的是有约束而非完全的自由
- C. 人们只有服从社会契约才能获得文明的自由
- D. 社会契约赋予人们文明的自由、限制自然的自由

59. 现代化学与炼金（炼丹）的相同点是从分子层面创造新事物，至于创造新元素其实是核物理学家的任务，由他们拿一些回旋加速器把新元素轰出来然后再填到元素周期表中作为化学家的胜利果实。古典炼金术实际上已经有了元素、原子这样的理念，但并不具备理性思维，例如中世纪的欧洲人认为，轻、重、干、湿是基

本的物理性质，干而轻的是火，干而重的是土，湿而轻的是气，湿而重的是水，因此，任何物质均是由水、火、土、气这四种基本元素按不同比例合成的结果，这与目前可知世界的观念显然不同，而同时期其它文明中对物质本质的认识同样也是介于神秘与理性之间。

接下来最可能讲的是（ ）

- A. 现代化学理性思维的起点
- B. 物理学家如何创造新元素
- C. 古典炼金术对欧洲文明的影响
- D. 可知世界中关于元素的各种观念

60. 汪曾祺曾说语言不是外部的东西，它是和内在的思想同时存在，不可剥离的。在他看来写小说就是写语言，语文课学的是语言，但语言不是空壳，而是要承载各种各样的思想、哲学、伦理、道德的。怎么做人，如何对待父母兄弟姐妹，如何对待朋友，如何对待民族国家和自己的劳动等，这些在语文课里是与语言并存的。从这个意义来讲，语文教育必须吸收和继承传统文化，而诗歌无疑是传统文化的集大成。

这段文字意在说明（ ）

- A. 诗歌中包含丰富的思想、伦理和道德元素
- B. 脱离内在思想的语文教育是空洞无物的
- C. 必须重视诗歌在语文教育中的作用
- D. 语文教育需要和思想品德教育同步进行

三、数量关系

61. 某种商品原价25元，每半天可销售20个。现知道每降价1元，销量即增加5个。某日上午将该商品打八折，下午在上午价格的基础上再打八折出售，问其全天销售额为多少元（ ）

- A. 1760
- B. 1940
- C. 2160
- D. 2560

62. A工程队的效率是B工程队的2倍，某工程交给两队共同完成需要6天。如果两队的工作效率均提高一倍，且B队中途休息了1天，问要保证工程按原来的时间完成，A队中途最多可以休息几天（ ）

- A. 4
- B. 3
- C. 2
- D. 1

63. 某高校艺术学院分音乐系和美术系两个系别，已知学院男生人数占人数的30%，且音乐系男女生人数之比为1:3，美术系男女生人数之比为2:3，问音乐系和美术系的总人数之比是多少（ ）

- A. 5:2
- B. 5:1
- C. 3:1
- D. 2:1

64. 某地居民用水价格分二级阶梯，户年用水量在0~180（含）吨的水价5元/吨；180吨以上的水价7元/吨。户内人口在5人以上的，每多1人，阶梯水量标准增加30吨。老张家5人，老李家6人，去年用水量都是210吨。问老李家的人均水费比老张家少约多少元（ ）

- A. 12
- B. 35
- C. 47
- D. 60

65. 某企业原有职工110人，其中技术人员是非技术人员的10倍，今年招聘后，两类人员的人数之比未变，且现有职工中技术人员比非技术人员多153人。问今年新招非技术人员多少名（ ）

- A. 7
- B. 8
- C. 9
- D. 10

66. 木匠加工2张桌子和4张凳子共需要10个小时，加工4张桌子和8张椅子需要22个小时。问如果他加工桌子、凳子和椅子各10张，共需要多少小时（ ）

- A. 47.5
- B. 50
- C. 52.5
- D. 55

67. 某商店10月1日开业后，每天的营业额均以100元的速度上涨，已知该月15号这一天的营业额为5000元，问该商店10月份的总营业额为多少元（ ）

- A. 163100 B. 158100 C. 155000 D. 150000

68. 老王围着边长为50米的正六边形的草地跑步，他从某个角点出发，跑了500米之后，与出发点相距有多远（ ）

- A. $50\sqrt{2}$ B. $50\sqrt{3}$
C. $50(\sqrt{2}+1)$ D. $50(\sqrt{3}-1)$

69. 2014年父亲、母亲的年龄之和是年龄之差的23倍，年龄之差是儿子年龄的 $\frac{1}{5}$ ，5年后母亲和儿子的年龄都是平方数。问2014年父亲的年龄是多少（年龄都按整数计算）（ ）

- A. 36岁 B. 40岁 C. 44岁 D. 48岁

70. A、B两辆列车早上8点同时从甲地出发驶向乙地，途中A、B两列车分别停了10分钟和20分钟，最后A车于早上9点50分，B车于早上10点到达目的地。问两车平均速度之比是多少（ ）

- A. 1: 1 B. 3: 4 C. 5: 6 D. 9: 11

四、判断推理

71. 从所给四个选项中，选择最合适的一个填入问号处，使之呈现一定的规律性（ ）

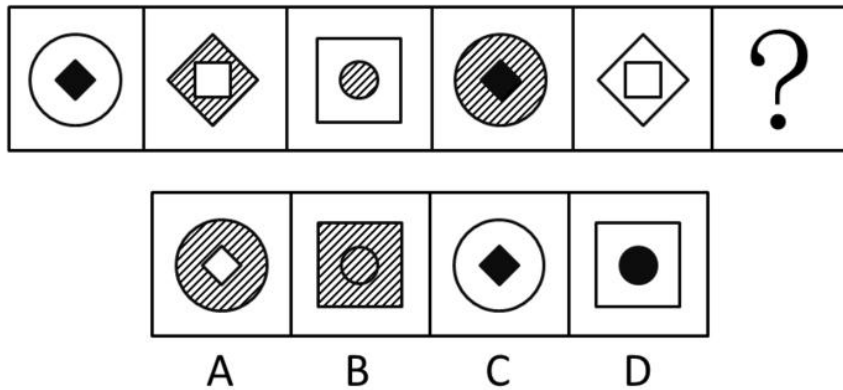

72. 把下面的六个图形分为两类，使每一类图形都有各自的共同特征或规律，分类正确的一项是（ ）

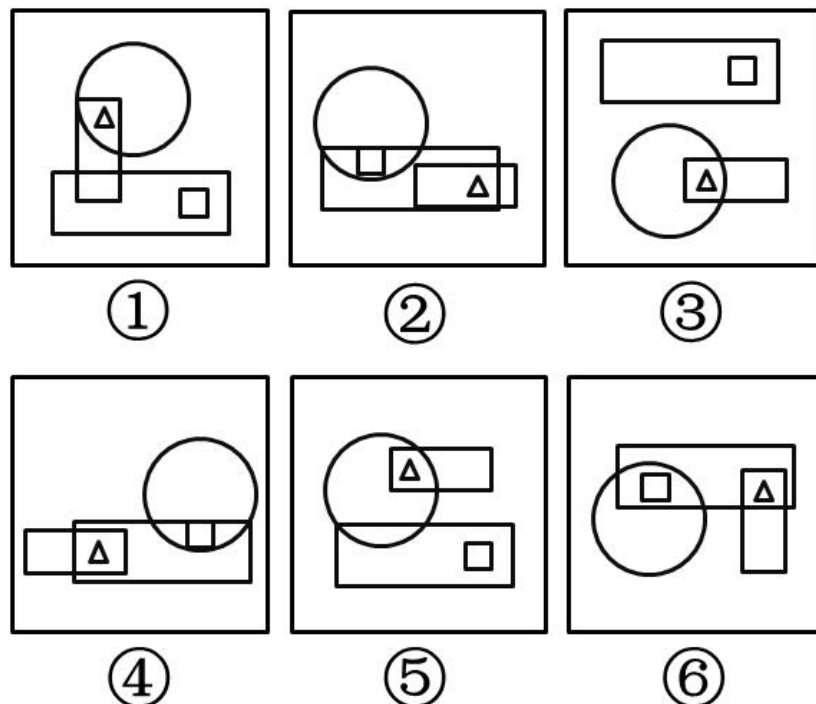

- A. ①②③, ④⑤⑥ B. ①④⑤, ②③⑥

C. ①④⑥, ②③⑤

D. ①③⑤, ②④⑥

73. 从所给四个选项中, 选择最合适的一个填入问号处, 使之符合所给的题干所示 ()

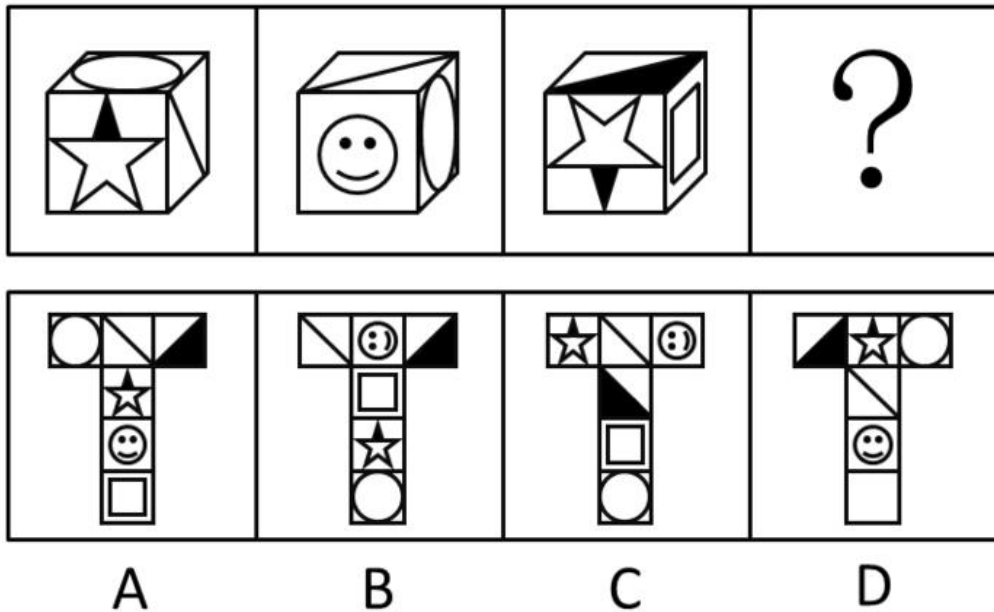

74. 从所给四个选项中, 选择最合适的一个填入问号处, 使之呈现一定的规律性 ()

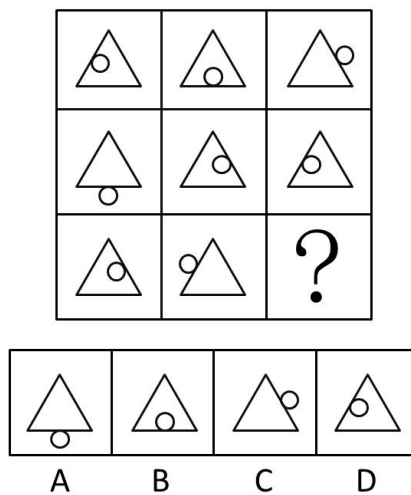

75. 从所给四个选项中, 选择最合适的一个填入问号处, 使之呈现一定的规律性 ()

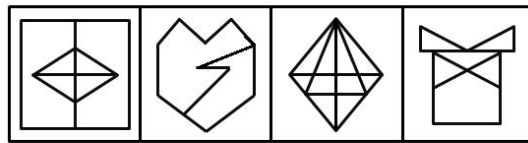
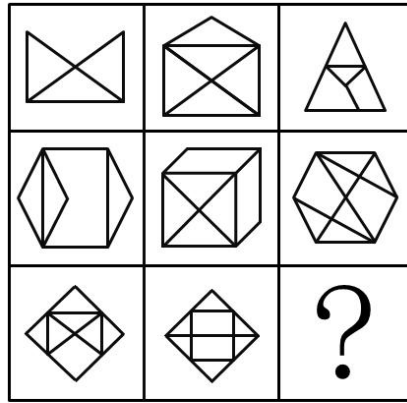

A B C D

76. 四个选项中，选择最合适的一个填入问号处，使之呈现一定的规律性（ ）

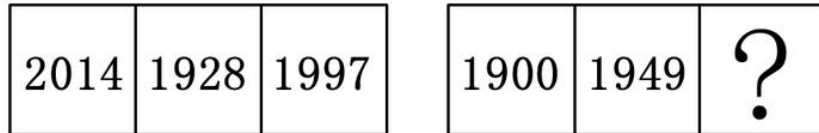

A B C D

77. 把下面的六个图形分为两类，使每一类图形都有各自的共同特征和规律分类正确的一项是（ ）

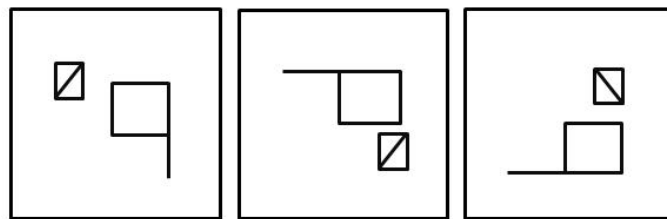

① ② ③

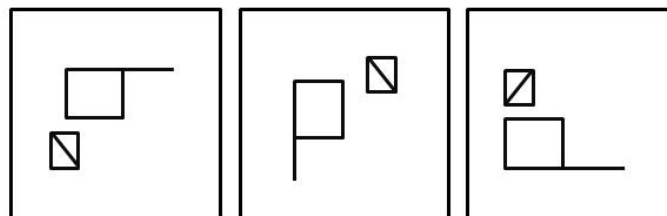

④ ⑤ ⑥

- A. ①②⑥, ③④⑤ B. ①③⑤, ②④⑥
C. ①③④, ②⑤⑥ D. ①④⑥, ②③⑤

78. 把下面的六个图形分为两类，使每一类图形都有各自的共同特征和规律分类正确的一项是（ ）

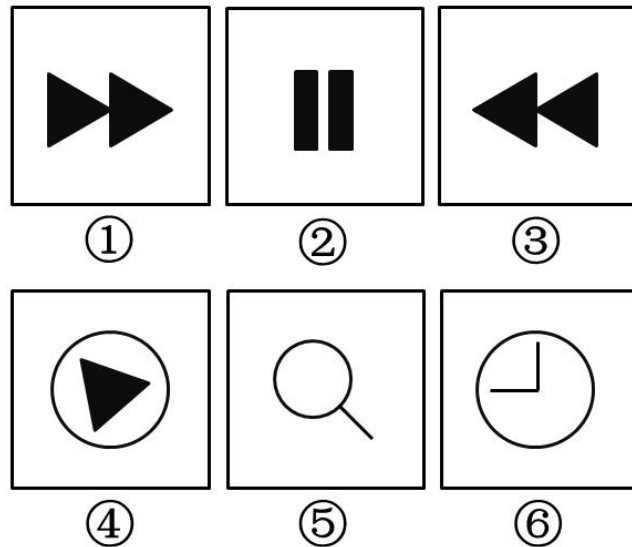

- A. ①②⑥, ③④⑤ B. ①③④, ②⑤⑥
 C. ①⑤⑥, ②③④ D. ①③⑤, ②④⑥

79. 商品：琳琅满目

- A. 商场：熙熙攘攘 B. 公司：运筹帷幄
 C. 教学：紧张有序 D. 家庭：相亲相爱

80. () 对于 熟练 相当于 敏捷 对于 ()

- A. 娴熟 灵敏 B. 操作 迅捷
 C. 熟悉 迅速 D. 谙熟 灵动

81. 报刊：新闻

- A. 土地：玉米 B. 法院：法律
 C. 出版社：书籍 D. 唱片：歌曲

82. 鱼饵：鱼竿

- A. 笔：书籍 B. 写诗：笔
 C. 锅铲：炒锅 D. 电脑：无线路由器

83. 出行：雾霾；口罩

- A. 休息：沙发；电视 B. 超车：公路；路标
 C. 勘探：野外；地图 D. 娱乐：海滨；游泳

84. 麻雀：动物：生物链

- A. 豆浆：早餐：豆制品 B. 开水：纸杯：便利品
 C. 钢笔：电脑：办公用品 D. 发卡：首饰：妆扮品

85. 水：森林：煤炭

- A. 雪：丰年：喜悦 B. 表扬：自信：乐观
 C. 氮：蛋白质：智力 D. 闪电：雨：打伞

86. () 对于 疾病 相当于 新闻 对于 ()

- A. 细菌：报道 B. 病毒：关注
 C. 药品：直播 D. 病房：感动

87. () 对于 美丽 相当于 春风满面 对于 ()

- A. 楚楚动人 愉快 B. 笑靥如花 兴奋

- C. 眉开眼笑 高兴 D. 心地善良 滋润

88. 沟通：手机：金属

- A. 招聘：面试：简介 B. 物流：运输：公路
C. 卫星：科技：科学家 D. 露营：帐篷：帆布

89. 黄连：苦涩

- A. 班级：团结 B. 钻石：坚硬
C. 花朵：鲜红 D. 城市：繁华

90. 指鹿为马：颠倒黑白

- A. 师心自用：固执己见 B. 目无全牛：鼠目寸光
C. 不以为然：不屑一顾 D. 不孚众望：众望所归

91. 不规则需求是指某些物品或者服务的市场需求在不同季节，或一周不同日子，甚至一天不同时间上下波动很大的一种需求状况。

根据上述定义，下列哪项属于不规则需求（ ）

- A. 早晚高峰期出租车供不应求
B. 某电商店庆打折，活动当天点击量剧增
C. 某博物馆引进一批梵高画作巡展，游客蜂拥而至
D. 某品牌牙刷分为软、硬、中三种以面向不同消费者

92. 运动参与是指主动参与体育活动的态度和行为表现，经常参与体育活动的人，可以培养和发展对运动的兴趣和爱好。养成体育锻炼的习惯，使体育活动成为生活中的重要组成部分。作为学校领域的运动参与，要求学生具有积极参与体育活动的态度和行为，掌握科学健身的知识和方法，养成坚持体育锻炼的习惯。

根据上述定义，下列属于运动参与的是（ ）

- A. 小强体质较弱，为了增强体魄，他开始参与体育运动
B. 为了培养孩子的兴趣，小生的父亲经常带他去游泳
C. 小张酷爱网球比赛，会经常观看各种各样的网球比赛
D. 小李热爱跑步，只要有时间，他就会参加马拉松比赛

93. 红叶子理论认为，一个人职业的成功不在于红叶子数目的多少，而在于他是否具备一片特别硕大的红叶子，这片特别硕大的红叶子不是与生俱来的，需要根据个人优势不断努力才能获得。

根据上述定义，下列哪项能用红叶子理论解释（ ）

- A. 小刘虽然偶尔迟到，但对工作尽职尽责、富有团队精神
B. 小张本科学习数学专业，但是他觉得数学专业比较枯燥，所以他选择攻读经济学硕士
C. 小李的销售能力和财务水平一般，但对市场特别敏感，他努力发展这方面优势，最后成了一名企业家
D. 小文是英语系学生，但口语不太好，她辅修了国际法方面的课程，最后成了一名出色的律师

94. 生物学研究发现，成群的蚂蚁中，大部分蚂蚁很勤劳，寻找、搬运食物争先恐后，少数蚂蚁却东张西望不干活。当食物来源断绝或蚁窝被破坏时，那些勤快的蚂蚁一筹莫展。“懒蚂蚁”则“挺身而出”，带领众伙伴向它早已侦察到的新的食物源转移。这就是所谓的懒蚂蚁效应。

根据上述定义，下列属于懒蚂蚁效应的是（ ）

- A. 通信工程师待遇优厚，工作时间自由，擅长攻克技术难题
B. 在金融危机中，某外贸公司凭借多元化经营手段渡过了难关
C. 某汽车公司鼓励员工创新，允许员工在上班时间钻研技术
D. 某经理用人不拘一格，看重的是坚韧和正直，而非学历背景

95. 择一的因果关系是指两个或者两个以上的行为人都实施了可能对他人造成损害的危险行为，并且已经造成了损害结果，但是无法确定其中谁是加害人。

根据上述定义，下列存在择一的因果关系的是（ ）

- A. 甲在乙的饮水中下毒，乙喝下后在毒发前又因琐事与丙发生争吵，丙一怒之下用刀刺死了乙
- B. 甲、乙共同绑架了丙，甲负责向丙的家人索要赎金，乙为避免被丙认出，将丙残忍杀害
- C. 甲、乙两人在搬卸货物过程中因操作不当，造成货物损坏
- D. 甲、乙、丙三人带着相同的猎枪和子弹外出狩猎，甲、乙看到一只猎物出现在丙附近，二人同时开枪，结果其中一枪打中了丙

96. “气候难民”指的是生存因气候变暖等特殊气候因素而受到威胁的人们，这是一个逐渐扩大的族群。某基金会发表的一份报告称，在未来40年，全球约5到6亿人都面临着沦为“气候难民”的危险。

下列描述中被迫迁移的人们，不属于“气候难民”的是（ ）

- A. 卡特里娜飓风使得墨西哥海岸的众多居民逃离家乡
 - B. 印度洋海啸导致了印度、泰国等多国居民被迫迁移
 - C. 土地沙漠化使曾经繁荣的楼兰古国消亡，国民外迁
 - D. 海平面上涨使马尔代夫领导人为国民另觅栖身之所
97. 初级群体指的是由面对面互动所形成的、具有亲密的人际关系和浓厚的感情色彩的社会群体；次级群体指的是其成员为了某种特定的目标集合在一起，通过明确的规章制度结成正规关系的社会群体。

根据上述定义，下列涉及次级群体的是（ ）

- A. 小赵要到大城市上学了，山里的乡亲们都到村口为他送行
 - B. 20年之后，小张儿时的玩伴建立了一个微信群
 - C. 亲友团来到比赛现场为小李助威
 - D. 小王考上了研究生，公司的同事一起为他庆贺
98. 干细胞遍布人体，因为拥有变成任何类型细胞的能力而令科学家们着迷，这种能力意味着它们有可能修复或者取代受损的组织。而通过激光刺激干细胞生长很有可能实现组织生长，因此研究人员认为激光技术或许将成为医学领域的一种变革工具。

以下哪项如果为真，最能支持上述结论（ ）

- A. 不同波段的激光对机体组织作用的原理尚不清楚
 - B. 已有病例表明，激光会对儿童视网膜造成损伤，影响视力
 - C. 目前激光刺激生长法尚未在人类机体上进行试验，风险还待评估
 - D. 用激光治疗带有牙洞的臼齿，受损的牙体组织能逐渐恢复
99. 有报道称，由于人类大量排放温室气体，过去150多年中全球气温一直在持续上升。但与1970至1998年相比，1999年至今全球表面平均气温的上升速度明显放缓，近15年来该平均气温的上升幅度不明显，因此全球变暖并不是那么严重。

如果以下各项为真，最能削弱上述论证的是（ ）

- A. 海洋和气候系统的调整过程使得海洋表层热量向深海输送
 - B. 此现象在上世纪50~70年代曾出现过，随后又开始加速变暖
 - C. 联合国气候专家指出，空气中的二氧化碳浓度处于80万年来的最高点
 - D. 近几年发生多起因气候变暖而产生的自然灾害
100. 理论认为，反物质是正常物质的反状态，当正反物质相遇时，双方就会相互湮灭抵消，发生爆炸并产生巨大能量，有人认为，反物质是存在的，因为到目前为止没有任何证据证明反物质是不存在的。

以下哪项与题干中的论证方式相同（ ）

A. 圣女贞德的审问者们曾对她说，我们没有证据证明上帝与你有过对话，你可能是在胡编乱造，也可能精神失常

B. 动物进化论是正确的，例如始祖鸟就是陆地生物向鸟类进化过程中的一类生物

C. 既然不能证明平行世界不存在，那么平行世界就是存在的

D. 长白山天池有怪兽，因为有人看见过怪兽曾在天池内活动的踪迹

101. 一个没有普通话一级甲等证书的人不可能成为一个主持人，因为主持人不能发音不标准。

上述论证还需基于以下哪一前提（ ）

A. 没有一级甲等证书的人都会发音不标准

B. 发音不标准的主持人可能没有一级甲等证书

C. 一个发音不标准的人有可能获得一级甲等证书

D. 一个发音不标准的主持人不可能成为一个受欢迎的主持人

102. 某市为了发展文化强市战略，在2008年、2010年先后建成了两个图书馆，2008年底共办理市民借书证7万余个，到2010年底共办理市民借书证13万个，2011年，该市又在新区建立了第三个图书馆，于2012年初落成开放，截止2012年底，全市共计办理市民借书证20余万个。市政府由此认为，该项举措是有实效的，因为在短短的4年间，光顾图书馆的市民增加了近两倍。

以下哪项如果为真，最能削弱上述结论（ ）

A. 图书馆要不断购置新书，维护成本也很高，这会影响该市其他文化设施建设

B. 该市有两所高等学校，许多在校生也办理了这3个图书馆的借书证

C. 很多办理了第一个图书馆借书证的市民又办理了另外两个图书馆的借书证

D. 该市新区建设发展迅速，4年间很多外来人口大量涌入新区

103. X分子具有Y结构，串联起了大量的原子，由该分子组成的某种物质在同类型的物质中具有很强的导热性。很明显，分子内包含大量原子是使得该物质拥有极强的导热性所必不可少的。

以下哪项如果为真，最能削弱上述结论（ ）

A. 有的分子拥有别的结构，也串联起了大量的原子，并拥有很强的导热性

B. 有的物质导热性不强，但是它的分子中包含了大量的原子

C. 有的物质其导热性很强，但是其分子不具备Y结构

D. 有的物质其导热性不强，但是其分子具备类似的结构

104. 酒精本身没有明显的致癌能力，但是许多流行病学调查发现，喝酒与多种癌症的发生风险正相关——也就是说，喝酒的人群中，多种癌症的发病率升高了。

以下哪项如果为真，最能支持上述发现（ ）

A. 酒精在体内的代谢产物乙醛可以稳定地附着在DNA分子上，导致癌变或者突变

B. 东欧地区广泛食用甜烈性酒，该地区的食管癌发病率很高

C. 烟草中含有多种致癌成分，其在人体内代谢物与酒精在人体内代谢物相似

D. 有科学家估计，如果美国人都戒掉烟酒，那么80%的消化道癌可以避免

105. 在某图书馆中，涉及民国时期的历史书均只存放于第二层的专业书库中，外文类的典藏书籍均只存放于第三层的珍本阅览室中，小林周末到该图书馆借了一本外文类历史书。由此可以推出小林借的书（ ）

A. 是涉及民国时期的典藏书籍

B. 不是涉及民国时期的典藏书籍

C. 是珍本书

D. 不是珍本书

五、资料分析

材料题

2014年1~11月我国货物运输情况

2014年1-11月我国货物运输情况

	11月	同比增速 (%)	1-11月	同比增速 (%)
货物运输总量 (亿吨)	39.3	7.1	393.2	7.3
其中: 铁路 (亿吨)	3.2	-6.5	35.0	-3.2
公路 (亿吨)	30.7	8.6	303.6	8.8
水运 (亿吨)	5.4	7.6	54.5	6.8
民航 (万吨)	55.5	3.4	538.0	5.7
货物周转总量 (亿吨公里)	16409.2	8.6	164873.0	10.1
其中: 铁路 (亿吨公里)	2354.4	-6.4	25200.7	-5.2
公路 (亿吨公里)	5833.0	10.4	55448.0	9.8
水运 (亿吨公里)	8204.1	12.5	84056.0	16.0
民航 (亿吨公里)	17.6	8.5	168.7	8.8

106. 2014年1~10月我国货物运输总量为多少亿吨 ()
- A. 340.2 B. 353.9 C. 366.5 D. 393.2
107. 2013年1~10月我国货物运输总量最大的领域是 ()
- A. 水运 B. 民航 C. 铁路 D. 公路
108. 2013年11月我国货物周转总量中, 水运周转量占比在以下哪个范围之内 ()
- A. 低于40% B. 40%~50%
C. 50%~60% D. 高于60%
109. 哪些运输方式在2014年11月的货物运输量占当月货物运输总量的比重超过上年同期水平 ()
- A. 仅铁路 B. 仅公路
C. 铁路和民航 D. 公路和水运
110. 关于2014年1~11月我国货物运输状况, 能够从上述资料中推出的是 ()
- A. 月均货物运输量约为33亿吨
B. 每吨货物平均运输距离为500多公里
C. 铁路货运量占总体比重低于其货物周转量占总体比重
D. 公路货物周转量同比增量高于水运货物周转量同比增量

二、根据以下资料, 回答下列题。

2015年1-3月, 国有企业营业总收入103155.5亿元, 同比下降6%。其中, 中央企业收入63191.3亿元, 同比下降7%。地方国有企业收入39964.2亿元, 同比下降4.2%。

1-3月, 国有企业营业总成本100345.5亿元, 同比下降5.1%, 其中销售费用、管理费用和财务费用同比分别下降2.9%、增长2.3%和增长7.3%。其中, 中央企业成本60216.5亿元, 同比下降6.4%; 地方国有企业成本40129

亿元，同比下降3.1%。

1-3月，国有企业利润总额4997.3亿元，同比下降8%。国有企业应交税金9383亿元，同比增长0.13%。

3月末，国有企业资产总额1054875.4亿元，同比增长12%；负债总额685766.3亿元，同比增长11.9%；所有者权益合计369109.1亿元，同比增长12.2%。其中，中央企业资产总额554658.3亿元，同比增长10.5%；负债总额363304亿元，同比增长10.4%；所有者权益为191354.4亿元，同比增长10.7%。地方国有企业资产总额500217.1亿元，同比增长13.8%；负债总额322462.3亿元，同比增长13.7%；所有者权益为177754.7亿元，同比增长13.9%。

111. 2014年1-3月，国有企业营业总收入最接近（ ）

- A. 10.5万亿元
- B. 11万亿元
- C. 11.5万亿元
- D. 12万亿元

112. 2015年1-3月，在销售费用、管理费用和财务费用中，占国有企业营业总成本的比重同比上升的有几项（ ）

- A. 0
- B. 1
- C. 2
- D. 3

113. 2015年3月末，中央企业所有者权益占国有企业总体比重比上年同期约（ ）

- A. 下降了0.7个百分点
- B. 下降了1.5个百分点
- C. 上升了0.7个百分点
- D. 上升了1.5个百分点

114. 2015年3月末，中央企业的资产负债率（负债总额÷资产总额）约在以下哪个范围内？

- A. 50%以下
- B. 50%-60%
- C. 60%-70%
- D. 70%以上

115. 能够从上述资料中推出的是（ ）

- A. 2015年1-3月，中央和地方国有企业营业成本均低于同期营业收入
- B. 2014年1-3月，国有企业应交税金占同期营业总收入的一成以上
- C. 2015年3月末，国有企业资产总额同比增长不到12万亿元
- D. 2015年3月末，地方国有企业资产负债率高于上年同期水平

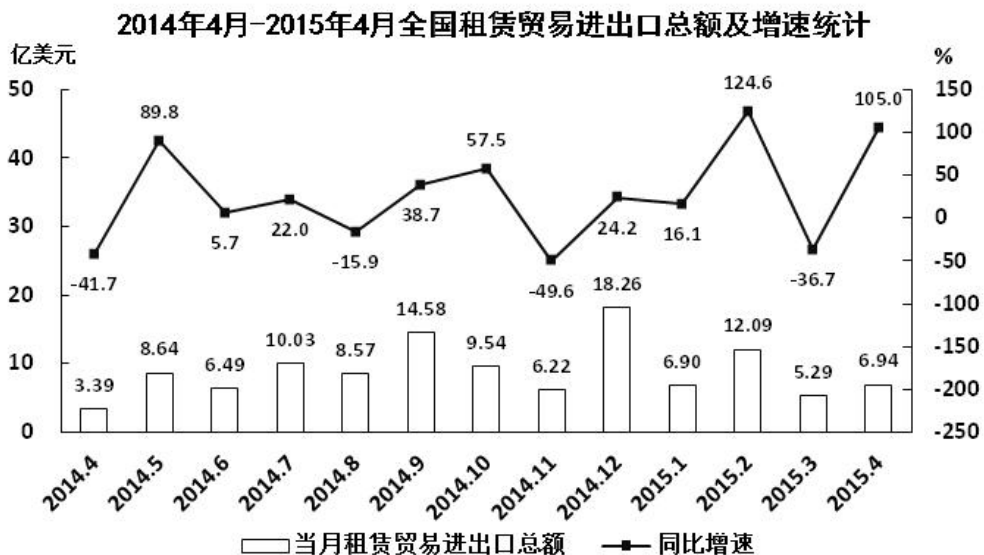

116. 2014年下半年全国租赁贸易进出口总额约为多少亿美元（ ）

- A. 55
- B. 62
- C. 67
- D. 74

117. 下列月份中，全国租赁贸易进出口总额环比增速最快的是（ ）

- A. 2014年5月
- B. 2014年9月
- C. 2014年12月
- D. 2015年2月

118. 2015年一季度全国租赁贸易进出口总额较上一季度约（ ）

- A. 增长了30%
- B. 降低了30%
- C. 增长了40%
- D. 降低了40%

119. 2014年5月~2015年4月间，全国租赁贸易进出口总额及同比增速均高于上月的月份有几个（ ）

- A. 5
- B. 6
- C. 7
- D. 8

120. 能够从上述资料中推出的是（ ）

- A. 2015年4月全国租赁贸易进出口额比2013年4月翻了一番
- B. 2015年1~4月月均全国租赁贸易进出口额超过8亿美元
- C. 2013年8~9月全国租赁贸易进出口额超过20亿美元
- D. 表中全国租赁贸易进出口额同比下降的月份占总数的三分之一

温馨提示:

2018 年公考通网校重新起航

**系统班+考前直播冲刺班+一对一申论批改班+面试通关课程
更多好课等你挑选!**

【参考答案与解析】

1. 【解析】A

A “坐地日行八万里”是指地球自转。地球赤道半径约6371公里,地球自转一周,人行的路程为周长值约为:
 $2\pi r = 2\pi \times 6471 \text{公里} = 40100 \text{公里} = 80200 \text{里}$ 。A项错误。

B “两岸青山相对出”,研究的对象是“青山”,运动状态是“出”,青山是运动的,相对于船来说的;“孤帆一片日出来”,研究的对象是“孤帆”,运动状态是“来”,船是运动的,相对于日(或两岸、青山)来说的;同一个物体,以不同的参照物,它的运动状态可能不同,这就是运动和静止的相对性。B选项正确。

C “八月秋高风怒号”中的风声是空气振动发出的声音。C选项正确。

D “飞流直下三千尺”,是因为水受到重力的作用,从高处往低处流,在此过程中势能减小,减小的势能转化为动能。D项正确。

故正确答案为A。

2. 【解析】C

A大脖子病学名甲状腺肿,是碘缺乏病的主要表现之一。碘是甲状腺合成甲状腺激素的重要原料之一,碘缺乏时合成甲状腺激素不足,反馈引起垂体分泌过量的促甲状腺激素(TSH),刺激甲状腺增生肥大。A项说法正确。

B维生素是维持人体生命活动必须的一类有机物质,也是保持人体健康的重要活性物质。

维生素具有外源性,人体自身不可合成,以维生素原的形式存在于食物中,需要通过食物补充。蔬菜水果中含有多种维生素。B项说法正确。

C甲醛有刺激性气味,对人体有害。低浓度就会使人产生不适感,长期、低浓度接触甲醛会引起头痛、头晕、乏力、感觉障碍、免疫力降低;长期接触甲醛可引发呼吸功能障碍和肝中毒性病变,表现为肝细胞损伤、肝辐射能异常等。C项说法错误。

D电池主要含镉、锰、汞、锌等重金属,弃于自然环境中,重金属成份会随渗液溢出,造成地下水和土壤的污染,日积月累会严重危害人类健康。D项说法正确。

3. 【解析】A

A项:一氧化氮是一种无色无味,难溶于水的有毒气体,在空气中易被氧化成二氧化氮,而后者有强烈腐蚀性和毒性。一氧化氮对环境有危害,对水体、土壤和大气可造成污染。二氧化硫是最常见、最简单的硫氧化物,是大气主要污染物之一。在大气中,二氧化硫会氧化而形成硫酸雾或硫酸盐气溶胶,是环境酸化的重要前驱物。二者对环境均有较大危害。

B项:二氧化碳是空气中常见的温室气体,是一种气态化合物,常温下是一种无色无味、不助燃、不可燃的气体,密度比空气大。二氧化碳对环境的负面影响主要是因为它具有保温的作用,会逐渐使地球表面温度升高,被认为是加剧温室效应的主要来源。水蒸气是水的气体形式,其对环境的负面影响在于水蒸气是一种温室气体,可能会造成温室效应。

C项:氢气在常温常压下是一种极易燃烧,无色透明、无臭无味的气体,是世界上已知的密度最小的气体,没有毒性,医学上用氢气来治疗部分疾病。其危险在于易燃易爆性,对环境没有明显负面影响。稀有气体或惰

性气体是指元素周期表上的18族元素。天然存在的稀有气体有六种，即氦(He)、氖(Ne)、氩(Ar)、氪(Kr)、氙(Xe)和具放射性的氡(Rn)。一般无毒，只有在浓度比较高时对人体产生不良影响，对环境的负面影响较小。

D项：甲烷是最简单的有机物，在自然界的分布很广，是天然气、沼气、坑气等的主要成分。甲烷对环境的负面影响主要体现在它是一种温室气体，可能会造成温室效应。氮气通常状况下是一种无色无味的气体，而且一般氮气比空气密度小。氮气的化学性质不活泼，常温下很难跟其他物质发生反应，但在高温、高能条件下可与某些物质发生化学变化，用来制取对人类有用的新物质。氮气对环境没有明显负面影响。

综上所述，一氧化氮和二氧化硫对环境的负面影响最大。

故正确答案为A。

4. 【解析】C

①社会主义市场经济理论：1992年10月12日，中共十四大报告明确指出，中国经济体制改革的目标是建立社会主义市场经济体制，以利于进一步解放和发展生产力。

②“三个代表”重要思想：2000年2月，江泽民在广东考察工作，第一次提出“三个代表”要求。2002年11月，江泽民在党的十六大报告中进一步阐述了“三个代表”重要思想的时代背景、历史要求，指导意义。党的十六大把“三个代表”重要思想同马克思列宁主义、毛泽东思想、邓小平理论一道，确立为党必须长期坚持的指导思想并写入宪章。

③社会主义本质理论：1992年初，邓小平在“南方谈话”中提出：“社会主义的本质，是解放生产力，发展生产力，消灭剥削，消除两极分化，最终达到共同富裕”。

④构建社会主义和谐社会理念：2004年9月19日，党的十六届四中全会第一次明确提出，共产党作为执政党，要“坚持最广泛最充分地调动一切积极因素，不断提高构建社会主义和谐社会的能力”。这是在党的文件中第一次把和谐社会建设放到同经济建设、政治建设、文化建设并列的突出位置。

由此可知，按照时间从先至后，提出顺序为③①②④，正确答案为C项。

5. 【解析】D

A项错误：微波是指频率为300MHz~300GHz的电磁波。微波频率比一般的无线电波频率高，通常也称为“超高频电磁波”。

B项错误：水分子属极性分子，介电常数较大，其介质损耗因数也很大，对微波具有强吸收能力。

C项错误：对于玻璃、塑料和瓷器，微波几乎是穿越而不被吸收。

D项正确：由于微波频率很高，所以在不大的相对带宽下，其可用的频带很宽，可达数百甚至上千兆赫兹，这是低频无线电波无法比拟的。这意味着微波的信息容量大，所以现代多路通信系统，包括卫星通信系统，几乎无例外都是工作在微波波段。

ABC项错误，故正确答案为D项。

6. 【解析】B

晕轮效应又称“光环效应”，属于心理学范畴，是指当认知者对一个人的某种特征形成好或坏的印象后，他还倾向于据此推论该人其他方面的特征。本质上是一种以偏概全的认知上的偏误。晕轮效应愈来愈多地被应用在企业管理上，其对组织管理的负面影响主要是体现在各种组织决策上。爱屋及乌指的是因为爱一个人而连带爱他屋上的乌鸦。比喻爱一个人而连带地关心到与他有关的人或物。两者意思对等，因此A正确。

门槛效应又称得寸进尺效应，是指一个人一旦接受了他人一个微不足道的要求，为了避免认知上的不协调，或想给他人以前后一致的印象，就有可能接受更大的要求。这种现象，犹如登门坎时要一级台阶一级台阶地登，这样能更容易更顺利地登上高处。因此C项正确。

从众效应(conformity)，也称乐队花车效应，是指当个体受到群体的影响(引导或施加的压力)，会怀疑并改

变自己的观点、判断和行为,朝着与群体大多数人一致的方向变化。也就是指:个体受到群体的影响而怀疑、改变自己的观点、判断和行为等,以和他人保持一致。也就是通常人们所说的“随大流”。人云亦云指的是人家怎么说,自己也跟着怎么说。指没有主见,只会随声附和。两者意思对等,因此D正确。

首因效应指交往双方形成的第一次印象对今后交往关系的影响,也即是“先入为主”带来的效果。虽然这些第一印象并非总是正确的,但却是最鲜明、最牢固的,并且决定着以后双方交往的进程。如果一个人在初次见面时给人留下良好的印象,那么人们就愿意和他接近,彼此也能较快地取得相互了解,并会影响人们对他以后一系列行为和表现的解释。一鼓作气出自《曹刿论战》,意思是第一次击鼓能够振作士兵的勇气,第二次击鼓士兵的勇气会衰弱,第三次击鼓士兵的勇气就竭尽了。后多喻趁锐气旺盛之时一举成事或鼓足干劲,一往直前。显然,首因效应和一鼓作气的意思不对应。因此B错误。故本题正确答案选B。

7. 【解析】D

风蚀地貌是经由风和风沙流对土壤表面物质及基岩进行的吹蚀和磨蚀作用所形成的地表形态。右图所示的是风蚀地貌中的雅丹地貌,是一种河湖相土状堆积物地区发育的风蚀土墩和风蚀凹地相间的地貌形态。其发育过程是:挟沙气流磨蚀地面,地面出现风蚀沟槽。磨蚀作用进一步发展,沟槽扩展为风蚀洼地;洼地之间的地面相对高起,成为风蚀土墩。D项正确。

A项:喀斯特地貌是具有溶蚀力的水对可溶性岩石(大多为石灰岩)进行溶蚀作用等所形成的地表和地下形态的总称。喀斯特地貌地面上往往崎岖不平,岩石绚丽,奇峰林立。与题干不符,排除。

B项:冰川地貌是有由冰川作用塑造的地貌,属于气候地貌范畴。地貌类型比较多样,按成因分为侵蚀地貌和堆积地貌两类。图中所示并非冰川地貌的特征,排除。

C项:丹霞地貌系指由产状水平或平缓的层状铁钙质混合不均匀胶结而成的红色碎屑岩,受垂直或高角度解理切割,并在差异风化、重力崩塌、流水溶蚀、风力侵蚀等综合作用下形成的有陡崖的城堡状、宝塔状、针状、柱状、棒状、方山状或峰林状的地貌特征。与题干不符,排除。

故正确答案为D。

8. 【解析】D

排球场长度为18米,宽度为9米。篮球场地长28米,宽15米,是一个长方形的平面。一片标准网球场地的占地面积不小于648平方米(南北长36米,东西宽18米)。足球场地长度90~120米,宽度45~90米。由此可知,足球场地面积最大。所以A、B、C项错误。

故正确答案为D。

9. 【解析】B

A夏天比较热,电线吸收热量,处于伸张状态;天气转凉后,电线因释放热量,会收缩。所以绷太紧容易导致收缩过量产生拉力,电线容易形变,当形变超过临界值,就会发生断裂,产生事故。A项说法与热胀冷缩有关。

B空气是热的不良导体,如果水没有完全灌满,相对于水直接接触瓶盖来说,相当于多了一层保温层。B项说法与热胀冷缩无关。

C大多数物质都有“热胀冷缩”的物理特性。但是,各种物质的伸缩程度又各不相同。鸡蛋是由于硬的蛋壳和软的蛋白、蛋黄组成的,当温度剧烈变化时,蛋白和蛋壳的步调会不一致,形成了蛋白与蛋壳的脱离。因此,就不会连蛋壳带蛋白一起剥下来。C项说法与热胀冷缩有关。

D玻璃是热的不良导体,热量在玻璃中传得很慢,杯子中倒进热水后,玻璃里面一面很快被加热,体积膨胀,但杯子外壁还没有被加热,体积不变,这样就会造成杯子破裂。D项说法与热胀冷缩有关。

本题为选非题,故正确答案为B。

10. 【解析】A

A项错误：“独与天地精神往来而不敖倪于万物，不谴是非，以与世俗处。”出自《庄子·天下第三十三》，并不是荀子的观点。

B项正确：“虽千万人吾往矣”出自《孟子·公孙丑上》，意为：纵然面对千万人（阻止），我也勇往直前。孟子认为这是一种勇气和气魄，代表一种勇往直前的精神。

C项正确：子路宿于石门。晨门曰：“奚自？”子路曰：“自孔氏。”曰：“是知其不可而为之者与？”此对话出自《论语·宪问》。《论语》并非孔子所作，但以孔子思想为内容。“知其不可而为之”，这是做人的大道理。人要有一点锲而不舍的追求精神，许多事情都是经过艰苦努力和奋斗而得来的。

D项正确：“墨子兼爱，摩顶放踵利天下，为之。”此语出自《孟子·尽心上》。意为：墨子主张兼爱，磨秃头顶，磨破脚跟，只要是对天下有利，一切都愿意做。此句虽出自《孟子》，但反映的思想对应的是墨子。

BCD项正确，A项错误。

本题为选非题，故正确答案为A项。

11. 【解析】C

粮食作物以水稻、豆类、薯类、青稞、蚕豆、小麦为主要作物，因此A项正确；

经济作物以油籽、蔓青、大芥、花生、胡麻、大麻、向日葵等为主，因此B项正确；

饲料作物如玉米、绿肥、紫云英等，在2015年中央1号文件着重指出：“支持青贮玉米和苜蓿等饲草料种植，开展粮改饲和种养结合模式试点”的战略决策。因此D项正确。

蔬菜作物主要有萝卜、白菜、芹菜、韭菜、蒜、葱、胡萝卜、菜瓜、莲花菜、菊芋、刀豆、芫荽、莴笋、黄花、辣椒、黄瓜、西红柿、香菜等；果类有梨、青梅、苹果、桃、杏、核桃、李子、樱桃、草莓、沙果、红枣等品种。

青梅属于果类作物，因此C项错误。故本题正确答案选C。

12. 【解析】C

根据《中华人民共和国土地管理法》第四十七条相关规定，征收土地的，按照被征收土地的原用途给予补偿。征收耕地的补偿费用包括土地补偿费、安置补助费以及地上附着物和青苗的补偿费。征收其他土地的土地补偿费和安置补助费标准，由省、自治区、直辖市参照征收耕地的土地补偿费和安置补助费的标准规定。被征收土地上的附着物和青苗的补偿标准，由省、自治区、直辖市规定。

本题为选非题，故正确答案为C。

13. 【解析】D

A项正确：按照费用支付方式，中国预防接种的疫苗分为两类。第一类疫苗，是指政府免费向公民提供，公民应当依照政府的规定受种的疫苗；第二类疫苗，是指由公民自费并且自愿受种的其他疫苗。

B项正确：18世纪后，牛痘用作免疫接种以预防高传染性的天花。世界卫生组织已经宣布天花在地球上绝迹——人类彻底消灭了天花，这是疫苗战胜病毒的首度成功案例。

C项正确：接种疫苗是预防和控制传染病最经济、有效的公共卫生干预措施。

D项错误：流感疫苗在全球已经使用超过60年，目前每年使用量都以亿计，是全球使用量最大的一种疫苗。乙肝疫苗并不是世界上使用量最大的疫苗。

ABC项正确，D项错误。本题为选非题，故正确答案为D项。

14. 【解析】A

A项：“东风”系列，是中华人民共和国一系列近程、中远程和洲际弹道导弹。“东风”系列是目前世界上唯一覆盖各种类型弹道导弹的陆基弹道导弹系列。

B项：“长征”系列为我国运载火箭型号命名。中国自1956年开始开展现代火箭的研制工作。1964年6月29日，中国自行设计研制的中程火箭试飞成功之后，即着手研制多级火箭，向空间技术进军。经过了五年的艰苦

努力，1970年4月24日“长征一号”运载火箭诞生，首次发射“东方红一号”卫星成功。“长征”系列火箭已经走向世界，享誉全球，在国际发射市场占有重要一席。

C项：“红旗”系列防空导弹构成了我国地空防空导弹的主体。红旗系列防空导弹涵盖了中远程、中高空到近程超低空的火力范围，已经形成一个庞大的家族，担负着中国防空的重任。

D项：“天宫”系列是我国空间站项目的命名方式。早在1992年，中国就确立了以建立空间站为目标的航天计划。这一计划分三步，第一步是载人飞船阶段，目标是能够把宇航员送到太空，正常运行若干天，并成功返回。第二步是空间实验室阶段。在这个阶段要解决组装、交互对接、补给以及循环利用等四大技术。这些技术关系到空间站的组装、宇航员在空间站的生存等关键问题。“天宫”一号就是中国在第二步计划中为了解决交互对接问题而发射的一个目标飞行器。

BCD项均不符合题意，正确答案为A项。

15. 【解析】A

《中华人民共和国商标法》第二十九条规定：“两个或者两个以上的商标注册申请人，在同一种商品或者类似商品上，以相同或者近似的商标申请注册的，初步审定并公告申请在先的商标；同一天申请的，初步审定并公告使用在先的商标，驳回其他人的申请，不予公告。”

商标注册的申请日期，以商标局收到申请文件的日期为准。

《商标法实施条例》第十八条 商标注册的申请日期以商标局收到申请文件的日期为准。

故根据题意表述A为正确答案。

16. 【解析】C

夫妻共同财产，是指在夫妻关系存续期间夫妻所共同拥有的财产。《中华人民共和国婚姻法》第十七条规定，夫妻在婚姻关系存续期间所得的下列财产，归夫妻共同所有：（1）工资、奖金；（2）生产、经营的收益；（3）知识产权的收益；（4）继承或赠与所得的财产，但本法第十八条第三项规定的除外；（5）其他应当归共同所有的财产。”最高人民法院关于适用《中华人民共和国婚姻法》若干问题的解释（三）第七条第一款规定：婚后由一方父母出资购买的不动产，产权登记在出资人子女名下的，可按照婚姻法第十八条第（三）项的规定，视为只对自己子女一方的赠与，该不动产应认定为夫妻一方的财产。

A属于生产经营收益，属于夫妻共同财产；

B军人的复员费、自主择业费等一次性费用应为夫妻一方的个人财产，但婚姻存续时间较长的，可以转化为共同财产；

D项符合法条。

C项是夫妻一方个人财产，不符合定义。

本题为选非题，故正确答案为C项。

17. 【解析】A

鹿台，商纣王所建之宫苑建筑，地点应在商都附近。周武王伐纣，商纣王发兵拒之于牧野(河南新乡)，发生大战。纣兵战败，商纣王逃至都城商邑(河南淇县)鹿台。因此鹿台与秦始皇无关，A项错误。

梁武帝萧衍因为侯景之乱而饿死在台城。B项正确。

思子台指 汉武帝 所作 归来望思之台 。C项正确。

大明宫初建于唐太宗贞观八年(634年)，名永安宫，是李世民为太上皇李渊而修建的夏宫，也就是避暑用的宫殿，自唐高宗起，先后有17位唐朝皇帝在此处理朝政，历时达二百余年。唐玄宗也在此处理朝政。D项正确。

本题为选非题，故正确答案为A。

18. 【解析】B

A项正确：《白鹿原》是陈忠实的代表作。1997年，该小说获得中国第4届茅盾文学奖。

B项错误：《平凡的世界》是中国作家路遥创作的一部百万字的小说，并非由史铁生创作。1991年3月《平凡的世界》获中国第三届茅盾文学奖。

C项正确：余华是当代文学中先锋派小说的代表作家之一，主要作品有《现实一种》《活着》《许三观卖血记》。

D项正确：《大红灯笼高高挂》改编自苏童的小说《妻妾成群》。

ACD项正确，B项错误。本题为选非题，故正确答案为B项。

19. 【解析】D

A项：光荣革命史1688年，英国资产阶级和新贵族发动的推翻詹姆斯二世的统治、防止天主教复辟的非暴力政变。这场革命未有流血，因此历史学家将其称之为“光荣革命”。君主立宪制政体即起源于这次光荣革命。

B项：第一次工业革命指18世纪从英国发起的技术革命，这是世界技术发展史上的一次巨大革命，它开创了以机器代替手工劳动的时代。它不仅是一次技术改革，更是一场深刻的社会变革。

C项：普利茅斯位于英国英格兰西南区域德文郡。

D项：1799年11月9日，拿破仑以解除雅各宾派过激主义威胁法兰西第一共和国为借口，发动兵变，控制了督政府，接管了革命政府的一切事务，开始了为期15年的独裁统治。拿破仑的这次政变发生在11月9日，在当时的法国历法中属于雾月，故称“雾月政变”。

ABC项均与英国有关，D项发生在法国。故正确答案为D。

20. 【解析】C

固定资本是指以厂房、机器、设备、工具等劳动资料形式存在的生产资本，表现为一次投入多次产出。故A正确。不变资本是物质生产资料，在生产过程中被消耗，使用价值形态发生变化，变成新产品，其价值转移到新产品中，例如厂房、机器、设备、工具，因此B正确；变动成本变动成本发生的原因可将变动成本分为两类。一类是技术性变动成本、另一类是酌量性变动成本。（1）技术性变动成本是指单位成本由技术因素决定而总成本随着消耗量的变动而成正比例变动的成本，通常表现为产品的直接物耗成本。（2）酌量性变动成本是指可由企业管理当局决策加以改变的变动成本。因此C错误。机会成本是指为了得到某种东西而所要放弃另一些东西的最大价值；也可以理解为在面临多方案择一决策时，被舍弃的选项中的最高价值者是本次决策的机会成本；还指厂商把相同的生产要素投入到其他行业当中去可以获得的最高收益。故D正确。本题选择C。

21. 【解析】D

处方药就是必须凭执业医师或执业助理医师处方才可调配、购买和使用的药品。大部分药品属于处方药，特殊药品也属于处方药：各类麻醉类药品、抗癌类药品以及精神类药品。因此A项正确；

非处方药是指为方便公众用药，在保证用药安全的前提下，经国家卫生行政部门规定或审定后，不需要医师或其它医疗专业人员开写处方即可购买的药品，一般公众凭自我判断，按照药品标签及使用说明就可自行使用。因此B项正确；

处方药必须凭执业医师或执业助理医师处方才可调配、购买和使用的药品。不可擅自使用、停用或增减剂量，否则可能引起严重后果。因此C项正确；

药品说明书是载明药品的重要信息的法定文件，具有重要的法律意义。我国《药品管理法》第54条规定，药品包装必须按照规定印有或者贴有标签并附有说明书。因此D项错误。

故正确答案为D。

22. 【解析】D

A水稻，一年生禾本科植物，禾亚科稻属。水稻所结子实即稻谷，稻谷(粒)去壳后称大米、香米、稻米。世界上近一半人口，都以大米为食。A项说法正确。

B自花授粉（self-pollination）指一株植物的花粉，对同一个体的雌蕊进行授粉的现象。大多数植物都是自花授粉。水果中，无花果、桃子、苹果、石榴、火龙果等；谷物中，豌豆、大麦、小麦、大豆、豆角、稻子等；蔬菜中，辣椒、番茄、茄子等，都是自花授粉。B项说法正确。

C水稻的主要生长区域是中国南方、朝鲜半岛、日本、东南亚、南亚、地中海沿岸、美国东南部、中美洲、大洋洲和非洲部分地区。C项说法正确。

D早中晚稻主要根据播种期和收获期而划分。以中国长江中下游地区为例，早稻一般于3月底4月初播种，7月中下旬收获；中稻一般4月初至5月底播种，9月中下旬收获；晚稻一般于6月中下旬播种，十月上中旬收获。同一地区，种完早稻可以接着种植晚稻，俗称双季稻。而中稻生育期较长，同一地区一年只能种植一次。D项说法错误。

本题为选非题，故正确答案为D。

23. 【解析】C

A项：煤油是轻质石油产品的一类，由天然石油或人造石油经分馏或裂化而得。纯品为无色透明液体，易挥发，易燃。挥发后与空气混合形成爆炸性的混合气。正确。

B项：生物柴油是生物质能的一种，其在物理性质上与石化柴油接近，但化学组成不同。生物柴油具有“老化”倾向，加热不宜超过80℃，宜避光、避免与空气接触保存。正确。

C项：柴油属于轻质石油产品，最重要用途是用于车辆、船舶的柴油发动机。与汽油相比，柴油能量密度高，燃油消耗率低。柴油含更多的杂质，它燃烧时也更容易产生烟尘，造成空气污染。但柴油不像汽油般会产生有毒气体，因此，柴油比汽油更环保和健康。错误。

D项：汽油具有腐蚀性，在存储、运输、使用过程中会对储罐、管线、阀门、汽化器、气缸等设备产生腐蚀。汽油在运输、贮藏过程中由于受到光、热、金属等因素的影响，不饱和组分会发生氧化变质，产生强烈的刺激味，因此保持汽油稳定性一般会在汽油中添加抗氧化剂。

本题为选非题，故正确答案为C。

24. 【解析】A

货币政策是指中央银行为实现既定的目标，运用各种工具调节货币供应量来调节市场利率，通过市场利率的变化来影响民间的资本投资，影响总需求来影响宏观经济运行的各种方针措施。

A项：德国属于欧元区国家，而欧洲中央银行负责制定欧盟欧元区的金融及货币政策。欧洲中央银行是超国家层面的中央银行和欧盟成员国的各国家中央银行的有机结合。因此一旦发生经济衰退，德国不能运用独立的货币政策进行调节，必须符合欧洲中央银行的整体政策要求。

B、C、D三项中，英国不属于欧元区国家，有自己独立的货币英镑。美国和新加坡均有自己的独立货币美元和新加坡元，三个国家都有独立的中央银行，可以使用货币政策调节本国经济。

故正确答案为A

25. 【解析】C

解析：A消费者在自然界中的定义为，为食物链中的一个环节，代表着不能生产，只能通过消耗其他生物来达到自我存活的生物。螳螂、蝉、黄雀符合消费者的概念。A项表述正确。

B先天性行为，就是生来就有的一种本能，由动物体内的遗传物质所决定的行为。例如：蜜蜂采蜜，蚂蚁建巢，蜘蛛织网，鸟类迁徙，动物捕食等。与先天性行为相对的后天性行为是在相应环境中通过学习而建立起来的一种反射和习惯，能让生物更好的适应环境。B项说法正确。

C一个生态环境中的生物群落，至少要包含：生产者：主要是各种绿色植物，也包括化能合成细菌与光合细菌，它们都是自养生物；分解者：以各种细菌（寄生的细菌属于消费者，腐生的细菌是分解者）和真菌为主，也包含屎壳郎、蚯蚓等腐生动物；消费者，见A项解释。因此，C项错误。

D螳螂和蝉，属于无脊椎动物中的节肢动物，表述正确；黄雀属于鸟类，表述正确。

本题为选非题，故正确答案为C。

26. 【解析】C

由“字不虚设”、“阅读者决定不深究的地方有可能是作者用心良苦之所在”、“阅读时不宜有所偏”可知，作家写作对细节之处十分重视，字字珠玑，那阅读者对待这些文字的状态就应该是C选项“字斟句酌”，即对每一字、每一句都仔细斟酌、推敲，符合文意。A选项“孜孜不倦”侧重勤奋，B选项“精益求精”侧重好上加好追求更完美，D选项“心无旁骛”形容心无杂念、专心致志，三项均不能体现出对细节、在每个字上狠下功夫的特点，排除。

故正确答案为C。

【文段出处】《求知于字外》

27. 【解析】C

本题考查实词填空。

第一空，填入的词与“生命长短”搭配。“操控”指的是掌握运用或驾驭得心应手，毫无阻碍，与后文词语搭配不当，故A选项排除。支配是指支配主体按照给定的条件和目标，对支配客体施加影响的过程和行为，文段中的“基因”与“生命长短”之间并无明确的主客体的行为关系，故排除B项。C项“决定”、D项“主宰”均可体现“基因”对于“生命长短”的重要作用。

第二空，填入的词对应前文“研究表明……”即基因运作的原理而非“流程”，故排除D选项。

故正确答案为C。

【文段出处】环球科学《长寿基因挑战寿命极限》

28. 【解析】A

第一空，“躲避”指故意离开或隐蔽起来，搭配的对象一般是人或者困难，与“回忆”搭配不当，故排除C项。

第二空，所填词语与“记忆”构成搭配，“修复”指修整使恢复原样，文段中“记忆”原样并没有变化，用在此处不合适，故排除B项。

“复原”一般指病后恢复健康或者恢复原状，不符合语境，排除D项。

A项“恢复记忆”为常见固定搭配。

故正确答案为A。

【文段出处】《光靠声讨是断绝不了谣言的》

29. 【解析】D

第一空，由文意可知，所填词语要表达“液态水”对于“生命生存”有非常重要的作用，观察选项，BCD项均可表达此意，而A选项“缺一不可”意为少一样也不行，主语常搭配多个事物，但是文段此处主语只有“液态水”一种元素，故排除A项。

第二空，文段意为“行星”恰好处在有液态水的范围，拥有生命的可能会更大，D选项“机会”符合语义语境；而B选项“条件”，通常与“好坏”搭配，而不用“大小”，排除；C选项“优势”，是需要有对比中显现的，而文段并没有与其他行星对比之意，排除。

故正确答案为D。

【成语积累】举足轻重：处于重要地位，一举一动都足以影响全局；

至关重要：相当的重要，在要紧关头是不可缺少的；

必不可少：绝对需要的或者不达到就不能做成某种事情。

【文段出处】《NASA宣布发现第二个“地球”或存在液态水和生命》

30. 【解析】B

第一空，所填词语需要同时搭配“空间”和“情感”，A选项“冷漠”，常用“态度冷漠”，无法与“空间”搭配，排除；C选项“隔绝”，可与“空间”搭配，常用“与世隔绝”，无法与“情感”搭配，排除；B与D选项“疏离”和“封闭”置于此均可。

第二空，B选项“前所未有”，指从来没有过的，常用作褒义，在此用来形容联系的紧密程度，且与前文“在这个时代”的时间状语构成对应，符合语义；而D选项“始料未及”指没有想到，在意料之外的，而文段并没有之前有所设想之意，排除。

故正确答案为B。

【成语积累】无孔不入：比喻有空子就钻；

迫不得已：被逼得没有办法，不得不这样。

【文段出处】《错位的呼吁》

31. 【解析】D

本题考查实词填空和成语填空。

第一空，填入的成语与前文重点句“10幅名作都是从法国各大国立博物馆”对应，表现出从本是很有价值的作品中选出最好的。“沙里淘金”比喻好东西不易得或者做事费力大而收效少，也比喻从大量的材料里选择精华，无论哪种语义，都表示从一堆普通的东西中寻找好的东西，而文段中“法国各大国立博物馆”里一定都是精品，故“沙”这一主体与原文不符，排除B项。“精挑细选”是指非常仔细的挑选，强调的是挑选的动作而非文段表达的好中选出最好的，故排除A选项。

第二空，考查的是实词的固定搭配，填入的词与“精华”搭配，常用于“浓缩精华”。

故正确答案为D。

【文段出处】中国教育报《博物馆：不该被忽视的免费课堂》

【成语扩展】

沙里淘金：从沙里淘出黄金。比喻好东西不易得。也比喻做事费力大而收效少。也比喻从大量的材料里选择精华。

百里挑一：一百个里挑选出一个，形容十分出众。

32. 【解析】C

本题考查成语填空。

第一空，填入的词表达因为太阳对人类有重要的作用，所以人类必须采取一切自己能做的活动来保护它。D项“恰如其分”是指办事或说话正合分寸，文段并未讨论是否合乎分寸的问题，故排除D。

第二空，填入的词用来形容“用锣鼓和鞭炮的声音驱赶恶狗”这一行为，让现代人不解。“不过”表示转折，表现出现代人对于观赏日食的兴趣。C项“匪夷所思”指言谈行动离奇古怪，不是一般人根据常情所能想象的，符合文意。A项“急于求成”表示急着要取得成功。文段并未体现急迫要取得成功的意思；B项“啼笑皆非”形容处境尴尬或既令人难受又令人发笑的行为，古人对日食的反应既不尴尬，也不令人难受，故排除A、B两项。

故正确答案为C。

【文段出处】北京晚报《为日全食上书国务院天文学家澄清日食“绯闻”》

【成语扩展】

行之有效：指某种方法或措施已经实行过，证明很有效用。

啼笑皆非：形容处境尴尬或既令人难受又令人发笑的行为。

力所能及：在自己力量的限度内所能做到的。

不可理喻：形容蛮横或固执。

33. 【解析】D

第一空，与“研究”搭配，“增强”往往与能力、体质、抵抗力、素质等词语搭配，不能搭配“研究”，排除A、C。

第三空，搭配“神经发生现象”，“增强”亦不能与“现象”搭配，排除B。

D项的“强化”指增强某种状态、行为的过程，可以修饰“神经发生现象”，D项正确。验证前两空，“加强”往往与研究、教育、团结等词语搭配，增强“神经元反应”亦搭配恰当。

故正确答案为D。

【文段出处】《成人大脑具有自我修复的潜能》

34. 【解析】B

第一空，由文段可知，人民币国际化并逐步发展总体上并无消极倾向和发展问题，D选项“危如累卵”比喻形势非常危急，不符合文意，排除D选项。由“从长期看来”、“逐步发展”可知，人民币成为储备货币并非快速、短期的行为，而是渐进的过程，A选项“势如破竹”形容节节胜利、毫无阻挡，与长期的、渐进的过程不相符合，排除A选项。

第二空以“长期向好”解释搭配，B项“趋势”、C项“势态”均可搭配。

第三空，由“另一方面”可知，由于人民币币值稳定有保障，才推动了有“保值增税”需求的央行储备人民币，C选项的“信心”是指相信自己的愿望或预料一定能够实现，“动力”与“信心”相比，不仅是相信而且更能突出现实条件对各国央行选择人民币的推动力量，故“动力”更合适。且“提供动力”这一搭配更为常见。

故正确答案为B。

【文段出处】《外国央行抢做人民币生意其成储备货币势不可挡》

35. 【解析】D

由“更宽广的尺度”、“批判意识和更多的异端”可知，电子传媒与纸质传媒相比对不同观点态度更为宽容，体现出对不同声音接纳包含的姿态，A选项中的“鼓励”过于积极，文中没有鼓励赞赏的含义，排除。B选项“滋生”是说由于电子传媒宽广引起了更多的批判意识和异端，强加因果，无中生有排除。

C项“允许”、D项“容纳”均能够体现出电子传媒对不同观点态度的宽容接纳，符合文意和语境。

第二空，C项“振聋发聩”意为发出很大的响声使耳聋的人也能听见，用来比喻用语言文字唤醒糊涂麻木的人，重在强调观点的震撼性。D项“惊世骇俗”指人因思想、言行等异于寻常而使人感到震惊。显然后者与前文中“批判的意识”和“异端”等词对应更为准确。基本锁定D项。

以第三空验证，“无法望其项背”为常见固定搭配，意在强调以电子传媒为代表的现代传媒较于传统媒体的优势很大。

故正确答案为D。

【文段出处】：《传媒娱乐主义转向及其成因分析》

36. 【解析】A

第一空，“中游的黄土高原”和“下游的广大平原”情况相反，空格所填词语与“沉降”意思相反，“降低”和“下降”与“沉降”意思相同，排除B项和C项。

第二空，主语是“黄土”而非黄河，无法挟带“泥沙”，排除D项。

“掺杂”表示黄土和泥沙夹杂在一起，符合语境，A项当选。

故正确答案为A。

37. 【解析】D

第一空，首句指出从1964年开始杂交水稻研究，横线之后指出1981年提出新的研究设想，空格表示从开始研究到1981年之间杂交水稻的探索情况，虽然开始研究，但是都没有提出新的设想，“和而不唱”指赞同别人的意见，不坚持自己的说法，符合文段意思。

A项“如日中天”比喻事物正发展到十分兴盛的阶段，程度过重，这个阶段还没有到达十分兴盛的程度，排除A项。

B项“独领风骚”形容超群出众，没有谁可与之相比，横线之前的主语为“很多研究者”，搭配不当，排除B项。

第二空，表示我国发展两系杂交水稻符合现在的形势，“大势所趋”符合语境，对应D项。

C项“一往无前”形容勇猛无畏地前进，主语通常为人，与“发展两系杂交水稻”搭配不当，且文段不强调勇敢无畏，排除C项。

故正确答案为D。

38. 【解析】C

第一空，所填词语有“变化”的意思，修饰“国际角色与位序”。“善变”强调变化无常，容易改变，搭配不当，排除A项。“演变”强调发展变化经历的时间久，文段没有体现出这一点，排除B项。

第二空，所填空与“相互协调”语义对应。“协商”一般用在谈判等情况下，对于某一事情的讨论，“磋商”表示双方仔细商量和研究，交换意见，从语义上均可与“相互协调”对应。但“磋商”是外交正式场合用语，与文段整体风格更为相符。

故正确答案为C。

【文段出处】《经济全球化与国际关系发展新趋势》

39. 【解析】D

第一空，西班牙人一直有一种饮食观念即“慢食”，后面由提到对应的“慢生活”态度，说明他们对这种观念并不是“嗤之以鼻”，故排除A项；“积重难返”指长期形成的不良的风俗、习惯不易改变，文段中并没有提到“慢食”概念不好，故排除C项。“坚不可摧”与“根深蒂固”都可形容坚固不可动摇，但“坚不可摧”一般用来形容精神、意志等，“根深蒂固”一般用来形容观念、思想等。故排除B项，基本锁定D项。

以第二空验证，横线处所填词语应能体现出西班牙人的“慢生活”态度，横线前面的“都会”，说明午休时段是小店业主们无论如何不会更改的休息时间，“雷打不动”语义更重，符合文意。

故正确答案为D

【文段出处】三联生活周刊：《巴塞罗那，美食之旅开始的地方》

40. 【解析】C

本题可从第二空入手。一般情况下，“引起”不与“偏差”、“干扰”搭配，常见搭配为“出现偏差”、“受到干扰”。故可排除B、D两项。对比“歧义”与“误解”，前者强调同一事件理解出两种不同的含义，后者强调对于某事物产生了错误的认知。根据后文“以致有人觉得社会秩序是可以由个人好恶来维持的了”，是对“礼治”、“人治”的错误理解，故可排除A项。基本锁定C项。

反观第一空，“社会情态”即社会的情况、状态，符合文意。

故正确答案为C。

【文段出处】《乡土中国》之礼治秩序

41. 【解析】A

通过空格前的“换句话说”以及空格后的“典型的例子”可知，所填入句子与前文句子和后文举例表达意思一致，前文阐述了诗歌面貌与作者人品关系不大，后文通过潘岳的例子说明具有卑劣行径的人依然可以写出高雅的作品，对应选项选A。

B项较A项，表述不够明确、直接，且“唯一要素”下文应该讲其他要素，不符合原文；C项中“掩饰自己的真实品格”为无中生有；D项中“知人知面不知心”指了解一个人的内心很难，与原文中作品面貌和品格的联系不大，且“创作领域”太过宽泛，排除。

故本题选A。

42. 【解析】C

根据文段尾句的表述“有条件的自尊往往通过强烈的自我意识表现出来，这样的人总是通过他人的眼光来看待自己”可知，有条件的自尊者对外界的评价往往过于在意，对应C项。根据首句内容“前者是通过达到一些预设的标准来获得自尊，而非自我本真的需要”，可知A项错误。B项“父母的过分溺爱”在原文中没有提到，无中生有，排除。D项“对其成长不利”在文段中没有提到，作者并未对父母制定标准的效果进行评价，排除。

故正确答案为C。

43. 【解析】C

文段开头指出国有企业存在的问题和后果，接下来通过转折词“但”揭示重点，并用“这”对前文进行总结。指出在国企改革中会导致强化内部人控制，而公众资本无法对此进行制衡，尾句进行反面论证，文段的重点对应C项。

A项对应文段前两句话的表述，非重点，排除。

B项和D项的主题词是“混合所有制”，“混合所有制”出现在尾句中，非重点，文段的主题词是“内部人控制机制”模式，排除。

故正确答案为C。

44. 【解析】B

本段文字的脉络为观点+解释说明。文段首先介绍“大数据”的概念，接下来进一步介绍了大数据的特点，即大量、高速、多样、价值，并且被人类认为是“新财富”、“堪比石油”，说明大数据存在巨大的可利用价值，随后作者用发达国家重视开发大数据的做法作为“明证”，起到解释说明的作用，故文段的重点内容在论述大数据的潜在价值，与此观点表述相符的为B，当选。

A项是文段首句引出大数据概念的内容，并非是文段的观点，不是重点，排除。

C、D两项是尾句解释说明的内容，不是重点，排除。

故正确答案为B。

45. 【解析】B

本段文字前两句给出观点，指出秦汉文化造成的定势：政治和文化互相推动、存在互补，且指出这一定势影响了两千年中国历史。文段最后一句话具体介绍了影响的体现，故文段前两句话的观点是重点内容，即强调秦汉文化对后世的影响，B项论述符合中心。

A项没有体现出秦汉文化这一主题词。C项“中国文化”偷换概念。D项是解释说明的一部分，不是重点，排除。

故正确答案为B。

46. 【解析】B

文段为观点+解释说明结构，首句通过“需要”引出对策，指出心理科普教育需要方方面面的配合，接下来举例某区的例子进行具体解释说明，文段的重点对应B项。

A项和D项是举例说明的内容，非重点，排除。

C项“心理科普教育是社区教育的重点”在原文中没有提到，无中生有，排除。

故正确答案为B。

47. 【解析】B

文段为“分总”结构，前文阐述了政府采购的本义，后文着重分析了政府采购存在问题的原因是缺少监督，根据文段提出的原因给出合理的对策，对应选项B，所以B项正确。

A选项为文段前部分内容，非重点。

C选项“采购需求不合理”为一方面的问题，片面且问题本身非重点。

D选项为问题本身，非重点。

故正确答案为B。

48. 【解析】暂缺

49. 【解析】A

本题考查标题选择题。关注文段重点围绕的话题开展。

文段首先引入话题——爱的价值是有“被爱的方式”来决定的。接着陈述观点：爱不是给予而是被接受。紧接着具体论述什么样的方式才是真正的“爱”即“被接受”的爱才是真爱，故文段主题是“爱是被接受”。

故正确答案为A。

【文段出处】博泰典藏网《家庭心理学》

50. 【解析】B

文段首句通过“当前”交代背景，接下来从技术层面进行论述，通过“如今并非‘高科技’”可知，目前在技术上可以实现智能家居，对应B项。A项“已成为未来的发展方向”与文段信息“并未普及”矛盾，排除。C项“生产成本”无中生有，文段尾句提到的是“由于价格昂贵等原因”，“价格昂贵”和“生产成本”不是一个概念，排除。D项“概念模糊”与文段不符，首句是说很多人对于智能家居的概念滞后而非模糊，且尾句提到并未普及的原因是由于价格昂贵而非概念问题，排除。

故正确答案为B。

51. 【解析】A

本题为中心理解题，文段以“此外”为标志词，是典型的并列结构。“此外”前阐述了海洋开发活动中各项产业既要依靠海域、流域，也需要陆域参与；“此外”后阐述了现代海洋高新技术推动下，不仅海洋科技得以发展，也促进流域、陆域等技术的发展，故总结并列前后分句可得正确答案为A。

B、D项阐述主体为“现代科技的发展”，为并列后半部分内容，表述片面，排除；C项的“互相交错”没有体现出两者的互相依赖和促进之意，不如A项表述准确，排除。

故正确答案为A。

52. 【解析】C

文段首句指出中石器时代绘画场所的变化，接下来通过“而”指出人类活动成为绘画描绘的主要对象，之后具体阐述中石器绘画如何呈现人类活动，因此文段重点阐述中石器绘画再现了人类生活，对应C项。

A项，根据“忽略细节刻画”可知“风格细腻精致”错误，排除。

B项，根据“动物形象在绘画中逐渐减少并失去原始的野性”可知“多表现动物野性”错误，排除。

D项，根据“用色单纯”可知“丰富”错误，排除。

故正确答案为C。

【文段出处】《中石器时代的北欧岩画》

53. 【解析】C

本段文字围绕“空间”这一话题进行阐述，首句指出空间的重要性体现在各个层面，后文以一句“这是以……等多种形式表现出来的”作为解释说明，再一次强调其重要性所在，故C项体现了文段的重点。

A项表述片面，是空间重要性的一个体现，排除。B项是后文解释说明的内容，并非重点，排除。D项无中生有，排除。

故正确答案为C。

54. 【解析】D

文段首句指出英国科学家宣称已找到了一种替代全球定位系统的方法，接下来对新的定位方法进行具体阐述，通过“限制并冷却放置于真空条件下的原子”，“在一台小型装置上限制原子”来进行定位，可知文段强调的是利用原子进行定位的原理，对应D项。

A项“智能手机”非文段重点，且“应用程序的革新”表述不明确，排除。

B项“科技创新”扩大范围，文段谈论的是如何定位的原理，排除。

C项“在前沿领域的应用”非重点，文段重点论述的是新定位方法的原理而不是应用，排除。

故正确答案为D。

55. 【解析】A

文段为“观点+解释说明”结构，首句提出观点“据理力争”不是最佳的表达方式，缺少从容淡定。后文为解释说明部分，文段首句为中心句，结合选项A的观点最相近，所以A项正确。

B选项“公道自在人心”为公正的道理自然存在于众人的心里。指群众对事情的是非曲直知道的清楚明白。不是作者想强调的观点。

C选项“此时无声胜有声”，指默默无声却比有声更感人。(有时候不说话比说话更有用)，文段并不是“无声”，而是声音大小。

D选项“针尖不必对麦芒”比喻双方不必针锋相对。不符合文意。

故正确答案为A。

56. 【解析】D

语句排序题，对比选项判断首句，⑤句是对“碘”下定义的表述，引出文段的话题，适合做首句，②句和④句分别阐述我国和自然界中碘的情况，应出现在⑤句之后，不适合做首句，排除A项和C项。

①句引出“海藻”这一碘的生产原料，③句的话题为“海藻碘盐”，建立在海藻的基础上，因此③句在①句之后，排除B项。

故正确答案为D。

【文段出处】《这些东西里都有海洋的身影》

57. 【解析】D

本题考察细节判断。文段对痴呆定义为“慢性进展性的疾病”，与A项中“突然发病”相悖，排除A；

文段未提及痴呆发病是否与受教育程度相关，排除B；

C项“基本生活能力可以改善”为无中生有，排除；

文段尾句提到我国老年人口“不断增加”，痴呆的患病率又随着年龄的上升而增加，故D项正确。

故正确答案为D。

58. 【解析】B

本题考察细节判断。文段只阐述了何为自然的自由，何为文明的自由，A项中“各自的界限”未提及，且其定义也非社会契约所规定的，而是实际存在的，排除，文段只阐述了自然的自由和文明的自由；C“只有，才”的逻辑关系，文段未提及，且“服从社会契约”文段也未提及排除；D项中“限制”自然自由与原文“失去”自然自由概念不一致，排除。

故正确答案为B。

59. 【解析】A

文段开头把“现代化学”与“炼金”进行对比，先指出现代化学与炼金的相似之处，接下来应是指出两者的区别，通过转折词“但”说明炼金技术不具备理性思维，随后通过“例如”进行举例说明，接下来即是强调

现代化学是有理性思维的，因此下文应该谈论现代化学的理性思维是如何产生的，对应A项。B项物理学家如何创造元素是前文已经提到过的内容，后文不做论述，排除。C项的“欧洲”属于无中生有。D项对应文段最后一句的表述，是举例论证的内容，非重点，且没有包含“理性思维”这个关键词，排除。

故正确答案为A。

60. 【解析】C

文段为“分总”结构，开篇从汪曾祺的角度论述了语言与思想的关系，结尾以“从这个意义来讲”引领总句即为中心句，强调“语文教育”与“诗歌”的联系，结合选项C为同义替换，所以C项正确。

A选项缺少关键概念“语文教育”。

B选项表述不明确。

D选项缺少关键概念“诗歌”。

故正确答案为C。

61. 【解析】B

由题意可得，商品每降价1元销量增加5个。上午商品打八折出售，下午商品在上午价格的基础上再打八折，列表可得：

	售价	销量（半天）	销售额
原计划	25	20	
上午	$25 \times 0.8 = 20$	$20 + 5 \times 5 = 45$	$20 \times 45 = 900$
下午	$20 \times 0.8 = 16$	$20 + 9 \times 5 = 65$	$16 \times 65 = 1040$

商品全天销售额=900+1040=1940元。

故正确答案为B。

62. 【解析】A

A工程队的效率是B工程队的2倍，可以赋值A队效率为2，B队效率为1，此时工程总量为 $6 \times (2+1) = 18$ 。如果两队的工作效率均提高一倍，A队效率即为 $2 \times (1+1) = 4$ ，B队效率为 $1 \times (1+1) = 2$ 。设A队休息t天，则有 $4 \times (6-t) + 2 \times (6-1) = 18$ ，解得t=4。

故正确答案为A。

63. 【解析】D

由题意可知音乐系男女人数之比为1:3，则音乐系男生人数占音乐系总人数的 $\frac{1}{1+3} = 25\%$ ，同理美术系男生占美术系总人数的比重为 $\frac{2}{2+3} = 40\%$ ，且两系的男生数占总人数的比重为30%，由线段法可知：



则可得到 $\frac{\text{音乐系人数}}{\text{美术系人数}} = \frac{40\% - 30\%}{30\% - 25\%} = \frac{2}{1}$ 。因此D项当选。

64. 【解析】C

老李家的人均水费为 $210 \times 5 \div 6 = 175$ （元），老张家的人均水费为 $(180 \times 5 + 30 \times 7) \div 5 = 222$ （元），则所求为 $222 - 175 = 47$ （元），C项正确。

65. 【解析】A

原有职工110人，其中技术人员是非技术人员的10倍，可知二者人数之比为10:1，总数共为11份，每份10人，可以得到非技术人员为1份10人，技术人员为10份100人。招聘后，两类人员的人数之比未变，即新招聘的技术人员是非技术人员的10倍，可以设新招聘的非技术人员为x，则技术人员为10x，则有 $100+10x-(10+x)=153$ ，解得 $x=7$ 。

故正确答案为A。

秒杀技：尾数法。人数比例是10倍，技术人员总数的尾数为0，两者相差153，则非技术人员尾数为7，原来是10，现在就是17，新招7人。

66. 【解析】C

假设每张桌子、凳子、椅子的所需工作量分别为a、b、c，木匠每小时的效率为1，则 $2a+4b=10 \times 1$ 、 $4a+8b=22 \times 1$ ，化简得到① $a+2b=5$ ，② $a+2c=5.5$ ，①+②= $2a+2b+2c=10.5$ ，则 $10(a+b+c)=52.5$ ，所需时间 $t=52.5 \div 1=52.5$ 小时。

故正确答案为C。

67. 【解析】B

10月共31天，10月16日的营业额为 $5000+100=5100$ （元），根据等差数列的规律，则该商店10月份的总营业额为 $5100 \times 31=158100$ （元），B项正确。

68. 【解析】B

如图所示，A是出发点，假设按顺时针方向奔跑，可知跑500米后，求距离出发点的距离就是求AB的长度，正六边形内角都是 120° ，所以可知 $AB=50 \times 2 \times \frac{\sqrt{3}}{2}=50\sqrt{3}$ （米）。B项当选。

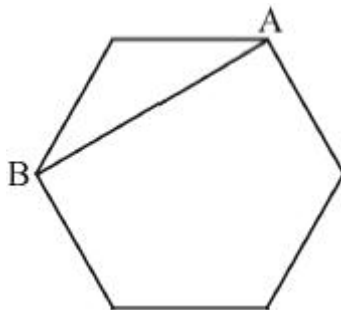

69. 【解析】D

设2014年父亲年龄为x，母亲年龄为y，则有 $x+y=23(x-y)$ ，得 $11x=12y$ ，x能被12整除，排除B、C两项。代入A项， $y=33$ ，5年后母亲年龄为38岁，不是平方数，排除，因此D项当选。

70. 【解析】A

解析A、B两车均为8:00出发，到达的时间分别为9:50和10:00，中途分别停了10分钟和20分钟，因为两车所用的时间均为1小时40分钟，行驶路程也相同，故二者平均速度之比为1:1。

故正确答案为A。

71. 【解析】B

本题组成图形较为相似，优先考虑样式。题干中每幅图形均有两个形状组成，一里一外。第2幅图外面的图形形状与第1幅图里面的图形形状一致，第3幅图外面的图形形状，与第2幅图里面的图形形状一致，……即：后一幅图外面的图形形状与前一幅图里面的图形形状一致，由此规律可得，问号处外面的图形形状应为正方形，排除AC；图形存在黑、白、阴影三种颜色，从颜色入手，外图形颜色分别为白、阴影、白、阴影、白、？，问号处应为阴影，排除D选项；内部图形的颜色分别为黑、白、阴影、黑、白、？，问号处应为阴影，B项仍然

符合此规律。

故正确答案为B选项。

72. 【解析】D

本题图形组成相同，但无明显的位置移动规律，考虑图形间的相对位置。观察发现①③⑤图形中，正方形均在一个大图形内部，②④⑥中正方形均在两个图形相交的区域内。且①③⑤中三角形都在矩形和圆相交的区域内，②④⑥中三角形都在两个矩形相交的区域内。

故正确答案为D选项。

73. 【解析】C

观察题干和选项可知，五角星面是一个特殊的面，由第一个图形可以发现五角星黑色尖端部位所指向的面是“○”的面，选项A中五角星黑色尖端部位所指向的面是“\”面，排除；选项B中五角星黑色尖端部位所指向的面是“□”面，排除；选项D中五角星黑色尖端部位所指向的面是“空白面”，排除；

故正确答案为C。

74. 【解析】B

元素组成相同，考虑位置规律。横向观察发现“○”绕着三角形的边逆时针每次移动一条边，因此？处的“○”应在三角形下面的那条边上，排除C、D，观察A、B选项发现，“○”所处的位置不同，一个在三角形外部，一个在三角形内部，因此应考虑两个元素之间的位置关系。经观察发现前两行中都有两个图形“○”位于三角形内部，一个图形“○”位于三角形外部，因此？处的“○”应于三角形的内部，排除A选项；

故正确答案为B。

75. 【解析】A

本题属于数量类，主要考察交点，命题惯性是复合考察。题干图形的交点个数依次为，第一行：5、6、7，第二行：7、8、9，第三行9、10、11，A选项和B选项都是11个交点，故排除C选项和D选项。比较两选项，B选项为不规则图形，而A选项与题干一样包含大量三角形，因此本题选择A选项。

76. 【解析】C

元素组成凌乱，先考虑属性规律。对称、曲直都没有明显规律，因此考虑封闭性。第一行图中全开放图形个数分别为2、2、2，第二行图全开放图形个数分别1、1、？，因此应该选一个有1个全开放图形的选项。A选项2个，B选项3个，C选项1个，D选项2个；

故正确答案为C。

77. 【解析】C

本题属于位置类，主要考察旋转与翻转的区别。使用时针法，按照1-2-3的顺序。

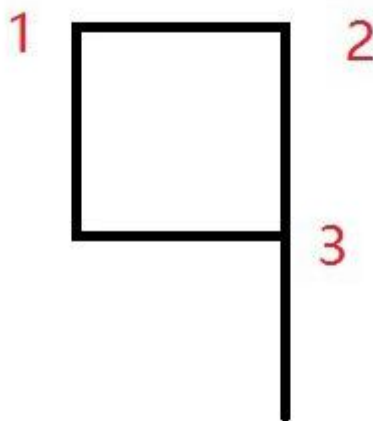

①③④三个图形为顺时针，②⑤⑥三个图形为逆时针。因此本题选择C选项。

78. 【解析】D

本题属于数量类，因为有粗线条存在，因此首先考虑部分数。①③⑤部分数均为1；②④⑥部分数均为2。因此本题选择D选项。

79. 【解析】C

琳琅满目修饰商品，琳琅满目的商品。

C项紧张有序形容教学，紧张有序地教学，C项正确；

A项熙熙攘攘不能形容商场，形容人群，A项错误；

B项运筹帷幄是指人具备筹划指挥的能力，不能形容公司，B项错误；

D项相亲相爱不能形容家庭，形容家庭关系，D项错误。

故此选C。

80. 【解析】A

A选项：娴熟是指很熟练，二者为近义词，前者是对后者程度的加深，敏捷是指反应非常灵敏，二者为近义词，前者是对后者程度的加深，前后逻辑关系一致；

B选项：熟练可以形容操作，敏捷与迅捷是近义词，前后逻辑关系不一致，排除；

C选项：熟悉是指十分了解，知道得很清楚；熟练是指技术精通而有经验，两者之间是程度上的加深；敏捷是指灵敏迅速，意思上与迅速之间是包含关系。前后逻辑关系不一致，排除；

D选项：谙熟与熟练是近义词，都可指熟悉（某种事物）。敏捷是指灵敏迅速，灵动多指灵活，意思上与两者是包含关系。前后逻辑关系不一致，排除

故正确答案为A。

81. 【解析】D

第一步：分析题干词语的逻辑关系

报刊是利用纸张把文字资料传播的一种工具，是发表、宣传新闻的一种载体。并且新闻的发表方式有很多，报刊只是其中一种。

第二部：逐一分析选项

A选项：土地与玉米是作物和种植地之间的对应关系，与题干逻辑不符，排除。

B选项：法院是司法审判机关，不是法律的载体，与题干逻辑不符，排除。

C选项：出版社出版书籍，不是书籍刊登的载体，与题干逻辑不符，排除。

D选项：唱片是是一种传播音乐、歌曲的载体，并且歌曲的发表形式有很多，唱片只是其中一种，与题干逻辑关系一致，为正确答案。

故正确答案为D。

82. 【解析】C

第一步：分析题干词语的逻辑关系

鱼饵和鱼竿为配套使用的对应关系。

第二部：逐一分析选项

A选项：笔和书籍没有必然对应关系，笔可以书写书籍，但是书籍上的文字也能通过打印形成。与题干逻辑不符，排除。

B选项：写诗和笔没有必然对应关系，笔可以写诗，但不是必然的对应关系，并且写诗是动宾关系，与题干逻辑不符，排除。

C选项：锅铲与炒锅是配套使用的，与题干逻辑关系一致，为正确答案。

D选项：电脑和无线路由器没有必然配套使用的对应关系，与题干逻辑不符，排除。

故正确答案为C。

83. 【解析】C

题干可以造句为在雾霾环境下，出行需要戴口罩。出行为动词，雾霾和口罩为名词

A项：沙发是家具，电视是家电，两者之间不存在对应关系，与题干逻辑你关系不一致，排除

B项：在公路上超车并不需要看路标，路标是指路的一种工具，与题干逻辑关系不一致。

C项：在野外环境中，勘探需要用地图，与题干逻辑关系一致，当选。

D项：游泳为动词，在词性上与题干就不符，排除。

故正确答案为C。

84. 【解析】D

第一步：分析题干词语的逻辑关系

题干麻雀属于动物，二者为种属关系，生物链指的是由动物、植物和微生物互相提供食物而形成的相互依存的链条关系。麻雀和动物都属于生物链的一部分。

第二部：逐一分析选项

A选项：豆浆与早餐之间为种属关系，但是早餐不是豆制品的组成部分，与题干逻辑不符，排除。

B选项：开水不属于纸杯，不是种属关系，与题干逻辑不符，排除。

C选项：钢笔和电脑都属于办公品，但是钢笔和电脑之间不是种属关系，与题干逻辑不符，排除。

D选项：发卡是首饰的一种，二者为种属关系，发卡和首饰都属于妆饰品，与题干逻辑关系一致，正确。

故正确答案为D

85. 【解析】C

第一步：分析题干词语的逻辑关系

水是森林存在的必要条件，森林是产生煤炭的必要条件。

第二步：逐一分析选项

A选项：瑞雪预示着丰年，但雪不是丰年的必要条件，丰年会让人喜悦，但也不是必要条件，不符合题干逻辑关系，排除；

B选项：表扬可能会让人更有自信，自信与乐观是并列关系，不符合题干逻辑关系，排除；

C选项：氮是组成蛋白质的元素之一，没有氮蛋白质就不存在，氮是蛋白质存在的必要条件，没有蛋白质就没有动物，也不可能存在智力，蛋白质是智力存在的必要条件，符合题干逻辑关系；

D选项：闪电并不是雨产生的必要条件，是打雷的必要条件，不符合题干逻辑关系，排除；

故正确答案为C。

86. 【解析】B

本题属于对应类，主要考察因果关系。病毒导致疾病，新闻导致关注。

A选项新闻不导致报道；

C选项和D选项都无法凑成因果关系或其他对应关系。

因此，本题答案为B选项。

87. 【解析】A

A选项：楚楚动人，形容美好的样子引人怜爱，可以用来形容美丽。春风满面比喻人喜悦舒畅的表情。可以形容愉快。前后逻辑关系一致，为正确答案。

B选项：笑靥如花形容人美丽，笑起来像花一样漂亮，可以用来形容美丽。但是春风满面不能用来形容兴奋，是形容高兴，愉快的样子。

C选项：眉开眼笑形容人高兴愉快的样子，眉头舒展，眼含笑意。与美丽没有必然逻辑关系，与题干逻辑

不符，排除。

D选项：心地善良是从道德层面去形容一个人有道德、德行好，慈善。与美丽无必然逻辑关系，与题干逻辑不符，排除。

故正确答案为A。

88. 【解析】D

第一步：分析题干词语的逻辑关系

手机是一种沟通工具，金属是制造手机的一种原材料。

第二步：逐一分析选项

A选项：面试是招聘的一个流程，与工具无关，简介与面试之间也不是原材料关系，不符合题干逻辑关系，排除；

B选项：运输是物流的一个环节，与工具无关，运输与公路之间也不是原材料关系，不符合题干逻辑关系，排除；

C选项：卫星是一种科学装置，科学家是研究科学的人，不符合题干逻辑关系，排除；

D选项：帐篷是一种露营工具，帆布是制造帐篷的一种原材料，符合题干逻辑关系。

故正确答案为D选项。

89. 【解析】B

第一步：分析题干词语的逻辑关系

黄连是一种草本植物，其味入口一定是极苦，因此苦涩是黄连的一种必然属性。

第二步：逐一分析选项

A选项：班级可能团结可能不团结，不是一种必然属性关系，与题干逻辑不符，排除。

B选项：钻石是在地球深部高压、高温条件下形成的一种天然矿物。钻石在天然矿物中的硬度最高，因此坚硬是钻石的必然属性，与题干逻辑关系一致，为正确答案。

C选项：鲜红是花朵的属性，但花朵不一定是鲜红的，花朵的颜色可以多样，不是必然属性，与题干逻辑不符，排除。

D选项：城市不一定繁华，不是一种必然属性关系，与题干逻辑不符，排除。

故正确答案为B。

90. 【解析】A

第一步：分析题干中词语的逻辑关系

指鹿为马意思是指着鹿，说是马，比喻故意颠倒黑白，混淆是非。

颠倒黑白意思是把黑的说成白的，白的说成黑的，比喻歪曲事实，混淆是非，指鹿为马。

二者为近义词。

第二步：逐一分析选项

A选项：师心自用形容自以为是，固执己见，不肯接受别人的正确意见，固执己见是指顽固地坚持自己的意见，不肯改变，二者为近义词，符合题干逻辑关系；

B选项：目无全牛意思是眼中没有完整的牛，只有牛的筋骨结构，形容技艺已经到达非常纯熟的地步，鼠目寸光比喻目光短浅，缺乏远见，二者不是近义词，不符合题干逻辑关系，排除；

C选项：不以为然意思是不认为是对的，表示不同意或否定，不屑一顾意思是认为不值得一看，形容极端轻视，二者不是近义词，不符合题干逻辑关系，排除；

D选项：不孚众望意思是不能使大家信服，未符合大家的期望，众望所归是指某人得到大家的信赖，希望他担任某项工作或完成事情，二者不是近义词，不符合题干逻辑关系，排除；

故正确答案为A选项。

91. 【解析】A

第一步：找到定义关键词。

关键词为“某些物品或者服务的市场需求”“不同季节，或一周不同日子，甚至一天不同时间”，“上下波动很大”

第二步：逐一分析选项。

A项：早晚高峰期出租车供不应求，即出租车服务的市场需求在一天的不同时间上下波动很大，符合定义；

B项，“店庆打折当天点击量剧增”说明这种打折服务的市场需求很大，并未体现出需求上下波动，不符合定义

C项：“博物馆引进梵高画作后游客蜂拥而至”说明人们对欣赏梵高画作的的需求很大，并未体现出需求上下波动，不符合定义。

D项：只提到牙刷品牌对牙刷分类，并未提到消费者的反应如何，也不存在需求上下波动，不符合定义。

故正确答案为A

92. 【解析】D

第一步：找到关键词。

关键词为“主动参与体育活动的态度和行为表现”

第二步：逐一分析选项。

A项：小强体质较弱，为了增强体魄他开始参加体育运动，体现的是他参加体育活动的自主性，但是说的是开始参加，没有很好的体现出参与体育运动的行为表现，不属于运动参与，排除；

B项：为了培养孩子的兴趣，小生的父亲经常带他去游泳，虽然有参与体育运动的行为，但是没有体现出小生的主动参与体育运动，而是被迫的，是父亲为了培养他的兴趣，不属于运动参与，排除；

C项：小张酷爱网球比赛，会经常观看各种各样的网球比赛，没有体现出他参与体育活动的行为表现，排除；

D项：小李热爱跑步，只要有时间就会参加马拉松，热爱一词体现了小李的主动参与性，同时一有时间他就参加马拉松体现了他参与体育活动的行为表现，与A选项比较起来，D选项更明确，更好，故D选项为正确答案。

93. 【解析】C

第一步：找到关键词。

关键词为“职业的成功在于他具有一片特别硕大的红叶子”、“需要靠个人优势不断努力获得”

第二步：逐一分析选项。

A项：小刘对工作尽职尽责富有团队精神没有体现出这是他的个人优势，也没体现出他在不断努力，不符合定义，排除；

B项：小张觉得数学专业枯燥选择了读经济学硕士，没有体现出他的个人优势，也没体现出个人的不断努力，不符合定义，排除；

C项：小李销售水平一般，但是对市场特别敏感，体现了他的个人优势，对市场敏感，同时他努力发展优势体现了他的个人不断努力，属于红叶子理论，C选项为正确选项；

D项：小文是英语系学生，口语不好，辅修国际法方面的课程最后成为出色律师，说的是虽然有劣势，但是成功了，并没有体现出他的个人优势和特色，不符合定义，排除。

故正确答案为C

94. 【解析】C

争议题。

第一步：找到定义关键词。

该定义类似寓言，需理解含义：懒蚂蚁的寓意指的是指没有做本来该做的搬运寻找的工作，看似东张西望不干活，实则是侦查新的食物来源，发现新的途径新方法。

简单说，也就是看似没干活，实际在做之前没有的工作，也就是创新的工作。

第二步：逐一分析选项。

B项：并未提到员工如何干活，勤劳与否，不符合定义；

D项：“坚韧和正直”与员工是否勤劳或懒惰无关，不符合定义。

A项：善于攻克难题，并没有明确说明是否是工程师本来的分内工作，攻克难题是否一定是创新，也不确定。而时间自由也不能说明平时没有事情做，而只是可以自由支配时间，不明确，需要与其他选项作比较，待定；

C项：“允许员工在上班时间钻研技术”说明员工上班时间没有做本来该做的工作，而去进行钻研创新，能够对未来将会出现的问题有一定的预见，与A项相比，更明确的符合定义；

故正确答案为C。

95. 【解析】D

第一步：找到定义关键词。

关键词为“两个或两个以上的行为人”，“实施了可能对他人造成损害的行为”，“已经造成了损害结果”，“无法确定其中谁是加害人”。

第二步：逐一分析选项。

A项：乙是在毒发前被丙用刀刺死，丙是确定的加害人，不符合定义；

B项，将丙残忍杀害的是乙，乙是确定的加害人，不符合定义

C项：甲和乙共同搬卸货物造成损坏，货物不是人，题干说的是对他人造成伤害，不符合定义；

D项：甲乙同时开枪，其中一枪打中了丙，无法确定是谁打中的，符合“已经造成了损害结果”，“无法确定其中谁是加害人”。

故正确答案为D

96. 【解析】B

第一步：找到关键词。

关键词为“气候变暖”、“导致生存受到威胁”、“逐渐扩大的人群”

第二步：逐一分析选项。

A项：卡特里娜飓风是由于特殊气候因素引起的，同时众多居民逃离家乡是一种生存威胁，属于气候难民，排除；

B项：印度洋海啸不是由气候因素引起的，一般是由地震或者气象变化产生的破坏性波浪，不属于气候难民，为正确答案；

C项：土地沙漠化是由于气候变异或者人类活动引起的，属于气候难民，排除；

D项：海平面上涨是由于气候因素引起的，导致国民生存受到威胁，符合定义，排除。

故正确答案为B。

97. 【解析】D

第一步：找到关键词。

关键词为初级群体是由“面对面互动形成”、“具有亲密人际关系和感情色彩”，次级群体是为了“某种特定的目标”、“有明确的规章制度”

第二步：逐一分析选项。

A项：小赵考上大学山里乡亲为他送行体现的是一种人际关系和感情色彩，属于初级群体，没有涉及到特定的目标和规章制度，排除；

B项：小张的玩伴建立了微信群体现的亲密的人际关系，属于初级群体，没有涉及到特定的目标和规章制度，排除；

C项：亲友团到比赛现场为小李助威，体现的是一种亲密的人际关系和感情色彩才聚集到一起，没有涉及到具有特定的目标，也没有明确的规章制度；

D项：小王考上研究生，同事为他庆祝，这个群体指的是公司群体，大家的共同目标就是努力工作，把公司搞好，同时这个关系群中有严格的公司规章制度，属于次级群体，D选项为正确答案。

故正确答案为D。

98. 【解析】D

第一步：找到题干论点论据。

论点：激光技术或许将成为医学领域的一种变革工具

论据：激光刺激干细胞生长可能实现组织生长，干细胞具有可以变成任何类型细胞的能力

第二步：逐一分析选项。

A选项，讨论的是不同波段的激光对人体的组织作用的原理不清楚，属于不明确选项，排除；

B选项，用激光对儿童视网膜影响的例子来证明激光技术会对人体有损伤，属于举例削弱，排除；

C选项，没有在人体试验，风险还在评估，属于不明确选项，排除；

D选项，用有洞的牙齿来作为例子，证明激光技术确实能够成为医学领域变革的工具，举例加强，正确。

故正确答案为D选项。

99. 【解析】B

第一步：找到论点论据

论点：全球变暖并不严重

论据：与1970年至1998年相比，1999年至今全球表面平均气温上升速度明显放缓，近15年来该平均气温的上升幅度不明显

第二步：逐一分析选项

A选项：题干主题是全球变暖是否严重，A项讨论的是海洋表层热量向深海输送的原因，无关排除；

B选项：此现象指的是全球表面平均气温上升速度放缓的现象。这个现象曾经出现过，但随后又加速变暖，即：气温上升速度的放缓并不能得出变暖不严重，有可能之后全球变暖会更加严重，题干所选的样本不具有代表性，是对论点的可能性削弱；

C选项：首先专家的意见不一定符合实情，其次二氧化碳和全球变暖是否有关系题干中也没提到，无关排除；

D选项：题干主题是全球变暖这件事儿会不会变得更严重，而D项说的是气候变暖所带来的后果是什么，二者话题并不一致，属无关选项，排除；

故正确答案为B。

100. 【解析】C

第一步：分析题干的论证方式。

因为没有任何证据证明反物质是不存在的，所以反物质是存在的。这种论证方式是诉诸无知，其论证模式是：没有证明S为真，所以S为假的；没有证明S为假，所以S为真的。

第二步：逐一分析选项。

A选项，“没有证明与上帝对过话，你可能胡编乱造，也可能精神失常”，并不符合题干的论证模式，排除；

B选项，论证方式为举例论证，即抛出一个观点，然后举出一个例子来证明这个观点，不符合题干的论证模式，排除；

C选项，“不能证明平行世界不存在，所以平行世界存在”完全符合题干的论证模式，正确；

D选项，因为有活动踪迹，所以有怪兽，这是因为有证据所以得到一个结论，不符合题干的论证模式，排除。

故正确答案为C。

101. 【解析】A

第一步：找到论点论据

论点：没有一级甲等证书的人不能成为主持人即：没有一级甲等证书→不是主持人（1）

论据：主持人不能发音不标准即：主持人→发音标准（2）

要想加强，最强的一定是搭桥。命题（1）的等价命题为主持人→有一级甲等证书，再加一个条件，可以推出命题（2），那么只需要补充：发音标准→有一级甲等证书 即可。

第二步：逐一分析选选项

A选项：没有一级甲等证书→发音不标准，其等价命题为：发音标准→有一级甲等证书，最强搭桥项；

B选项：发音不标准的可能没有证书，既是可能性的表述，同时也不符合我们需要的条件逻辑，排除；

C选项：发音不标准可能获得证书，既是可能性的表述，同时也不符合我们需要的条件逻辑，排除；

D选项：说的是发音标准与受欢迎之间的关系，排除；

故正确答案为A。

102. 【解析】C

第一步：找到论点论据

论点：建图书馆（该项举措）对发展文化强市有实效

论据：在建成3个图书馆的四年内，光顾图书馆的市民增加了近两倍

第二步：逐一分析选选项

A选项：说的是图书馆的维护成本高，与论题建图书馆对发展文化强市有实效没有关系，论题不一致，属于无关选项，排除；

B选项：两所高校的学生也办理了借书证，说明建立的图书馆对这两所高校的学生有帮助，有一定的实效，对论题有一定的加强，是加强论据，排除；

C选项：说的是一个市民办理两个借阅读证，这样就是说明看书的人并不一定在增加，只是一人多办证，是对论据的否定；

D选项：该市在这4年间有很多外来人口涌入，只是说该市的人口多了，跟看书的人数没有直接的关系，排除；

故正确答案为C

103. 【解析】B

第一步：找到论点论据

论点：分子内包含大量原子是使得该物质拥有极强的导热性必不可少的

论据：X分子具有Y结构，串联起了大量的原子，由该分子组成的某种物质在同类型的物质中具有很强的导热性

题目的论证方式为：发现了分子的两现象：1是拥有大量原子，2是分子构成的物质能导热，结论就将这

两个点联系起来，推出了因果关系。要想削弱，最强的无疑是有些物质能导热，但不是具有大量原子。可惜，ABCD没有这样的表述，那么再仔细探究一下几个选项：

第二步：逐一分析选选项

A选项：有别的结构的大量原子的物质有很强的导热性，说明无论结构如何，只要有大量原子就有好的导热性，支持了论点，排除；

B选项：表明有大量原子但是导热性不强，题干说的是有原子导热性强，通过对比论证的方式，说明原子与导热性是否强之间不存在必然的联系，是对论证的削弱；

C选项：导热性强但不具备Y结构，讨论的是导热性与Y结构之间的关系，题干讨论的是导热性与原子之间的关系，所以不能对题干削弱，排除；

D选项：说的是导热性与结构之间的关系，而题干讨论的是导热性与原子之间的关系，论题不一致，排除；故正确答案为B

104. 【解析】A

第一步：找到题干论点论据。

论点：喝酒与多种癌症发生风险正相关

无论据

第二步：逐一分析选项。

A选项，说明了酒精在人体内的代谢产物是可以致癌的，解释了题干中所说“酒精无致癌能力，但是饮酒的人中患癌症的几率高”，属于解释论点加强；

B选项，以东欧的人和甜性烈酒作为例子，属于举例加强，加强力度比解释论点加强要弱。并且A选项说的是酒精和人体，是普遍性的，B选项说的是东欧的人，以及甜性烈酒，都属于个例，根据整体加强力度大于局部加强力度的原则，也可排除B项；

C选项，烟草能够致癌，代谢物与酒精的代谢物相似，属于类比加强。但是类比只是一种可能性加强，要想证明酒精的代谢物能致癌，还是要进一步分析酒精与烟草致癌机理是否一致，其实还是需要类似A项那样的解释。故不如A项明确，排除；

D选项，如果戒掉烟酒，可避免消化道癌，病不清楚到底是烟致癌还是酒致癌，还是两者在一起能致癌，所以属于不明确选项，排除；

故正确答案为A选项。

105. 【解析】B

先翻译题干（1）民国且历史→只能二层专业书库；（2）外文且典藏→只能三层珍本。

假设A选项为真，小林借的外文类历史书是涉及民国时期的典藏书籍，那说明这本书是民国历史书，也是外文典藏书，说明把翻译后的表达式的（1）（2）的前件都肯定了，肯前必肯后，得到的是小林借书既是只能在二层又是只能在三层，矛盾，所以假设错误，选择B

故正确答案为B

106. 【解析】B

定位表格2014年货物运输总量1~11月393.2亿吨，11月39.3亿吨，故求2014年1~10月货物运输总量，可判定此题为简单加减计算问题。2014年1~10月我国货物运输总量=393.2-39.3=353.9。

故正确答案为B。

107. 【解析】D

由题干“2013年1~10月我国货运运输总量最大的领域”可知，本题是基期比较问题，比较各领域1~10月基期货物运输总量即可。观察图表可知，各领域1~11月和11月同比增速相差不大，故本题可直接比较1~10月现期

值。铁路=35-3.2=31.8亿吨，公路=303.6-30.7=272.9亿吨，水运=54.5-5.4=49.1亿吨，民航=538-55.5=482.5万吨，可明显看出公路272.9亿吨最大。（注意单位，1亿吨=10000万吨）

故正确答案为D。

108. 【解析】B

水运周转量占比=水运周转量÷货物周转总量。2014年11月水运周转量是8204.1亿吨公里，总量是16409.2亿吨公里，占比非常接近50%。2014年11月水运周转量同比增速为12.5%，货物周转总量同比增速小于12.5%，为8.6%，可得2013年11月占比略小于2014年11月，大约在40%~50%范围内，B项当选。

109. 【解析】D

要使占比超过上年同期水平，只需要使该运输方式货物运输量同比增速大于货物运输总量同比增速即可。根据表格第三列数据可知，符合题意的是公路和水运，因此选择D项。

110. 【解析】C

A项，2014年1~11月月均货物运输量为 $393.2 \div 11 \approx 36$ （亿吨），错误。B项，每吨货物平均运输距离为 $164873 \div 393.2 \approx 165000 \div 400 < 500$ （公里），错误。C项，铁路货运量占总体比重为 $\frac{35}{393.2} = \frac{1}{393.2} \approx \frac{1}{11}$ ，货物

周转量占总体比重为 $\frac{25200.7}{164873} = \frac{1}{\frac{164873}{25200.7}} \approx \frac{1}{7}$ ，前者小于后者，正确。D项，公路货物周转量同比增量为

$\frac{55448}{1+9.8\%} \times 9.8\%$ ，水运的为 $\frac{84056}{1+16\%} \times 16\%$ ，目测可知前者小于后者，错误。因此C项当选。

111. 【解析】B

根据第一段资料可知，所求应为 $\frac{103155.5}{1-6\%} \approx 103000 \times (1+6\%) = 103000 + 6180 = 109180$ （亿元） ≈ 11 （万亿元），因此B项当选。

112. 【解析】D

根据题干中“2015年，同比上升，占比重”，可以判定本题为两期比重问题。此题只需比较部分量的增长率a和整体量的增长率b，a>b为上升。定位文字材料第二段，销售费用的增长率a（下降2.9%）、管理费用增长率a（增长2.3%）及财务费用的增长率a（增长7.3%）均大于国有企业营业总成本的增长率b（下降5.1%），即比重上升；因此，比重上升的有3项。

故正确答案为D。

113. 【解析】A

根据第四段资料可知，中央企业所有者权益的同比增速小于国有企业总体的同比增速，占比下降，排除C、D两项。下降了 $\frac{191354.4}{369109.1} \times \frac{12.2\% - 10.7\%}{1+10.7\%} < \frac{20}{36} \times \frac{1.5}{110} = \frac{30}{36 \times 110} < 1\%$ ，A项符合，当选。

114. 【解析】C

根据第四段资料可知，所求为 $\frac{363304}{554658.3} \times \frac{1+10.5\%}{1+10.4\%} \approx \frac{35}{55} = \frac{7}{11} \approx 6\%$ ，因此C项当选。

115. 【解析】C

A项，根据第一、二段资料可知，地方国有企业营业成本高于同期营业收入，该项错误。B项，所求为

$\frac{9383}{103155.5} \times \frac{1-6\%}{1+0.13\%} < \frac{9383}{103155.5} < 10\%$ ，该项错误。C项，所求为

$\frac{1054875.4}{1+12\%} \times 12\% < \frac{1120000}{1+12\%} \times 12\% = 120000$ (亿元) = 12 (万亿元), 该项正确, 当选。D项, 3月末地方

国有企业负债总额增长速度低于资产总额增长速度, 因此负债率低于上年同期水平, 该项错误。

116. 【解析】C

定位图表可知2014年4月-2015年4月各月租赁贸易进出口额, 故求2014年下半年进出口总额, 可判定此题为简单加减计算问题。2014年下半年(7月-12月)进出口总额=10.03+8.57+14.58+9.54+6.22+18.26 \approx 10+9+15+10+6+18=68, 与C项最接近。

故正确答案为C。

117. 【解析】C

可直接比较各选项的现期值 \div 基期值的分数大小关系, 分数最大的则增速最快。A项为 $8.64 \div 3.39 > 2$, B项为 $14.58 \div 8.57 < 2$, C项为 $18.26 \div 6.22 \approx 3$, D项为 $12.09 \div 6.9 < 2$ 。显然C项分数最大, 增速最快, 当选。

118. 【解析】B

2015年一季度进出口总额为 $6.9+12.09+5.29 \approx 7+12+5=24$ (亿美元), 2014年第四季度为 $9.54+6.22+18.26 \approx 10+6+18=34$ (亿美元), 前者比后者降低了 $\frac{34-24}{34} = \frac{10}{34} < \frac{1}{3} \approx 33\%$, B项符合。

119. 【解析】B

由题干可知本题是找全国租赁贸易总额及同比增长率均高于上月的月份数, 可判定本题为直接找数问题。定位图表材料, 观察全国贸易总额及增长率均高于上月的有2014年5、7、9、12月和2015年2、4月, 总共6个月。

故正确答案为B。

120. 【解析】C

由题干可判断本题为综合分析类, 逐项分析可得:

A. 由图表可知2015年4月, 全国租赁贸易进出口额同比增长105%, 而2014年4月同比增长-41.7%, 由间隔增长率公式可得2015年比2013年同比增长 $105\% - 41.7\% - 41.7\% \times 105\% < 1$, 故A选项错误。

B. 由图表可知2015年1-4月, 全国租赁贸易进出口额为6.9、12.09、5.29、6.94亿美元, 求平均可得

$$\frac{6.9 + 12.09 + 5.29 + 6.94}{4} < \frac{7 + 12 + 6 + 7}{4} = \frac{32}{4} = 8, \text{ 故B错误。}$$

C. 由图表可知2014年8月和9月, 全国租赁贸易进出口额为8.57, 14.58亿美元, 同比增长-15.9%, 38.7%, 则2013年8月和9月的全国租赁贸易进出口额为 $\frac{8.57}{1-15.9\%} + \frac{14.58}{1+38.7\%} > \frac{8.57}{0.857} + \frac{14.58}{1.458} > 10 + 10 = 20$, 故C选项正确。

D. 由图表材料可得, 全国租赁贸易进出口额同比下降的月份为2014年4月、8月、11月及2015年3月共4个月, 而2014年4月-2015年4月共13个月, 故占比不到三分之一, D选项错误。

故正确答案为C。

备注: 本题C选项计算相对较为复杂, 可先看A、B、D。

2 2016年内蒙古申论真题卷

一、注意事项

1. 本题本由给定资料与作答要求两部分组成。考试时间为150分钟。其中，阅读给定资料参考时限为40分钟，作答参考时限为110分钟。满分100分。
2. 请在题本、答题卡指定位置上用黑色字迹的钢笔或签字笔填写自己的姓名和准考证号，并用2B铅笔在准考证号对应的数字上填涂。
3. 请用黑色字迹的钢笔或签字笔在答题卡上指定的区域内作答，超出答题区域的作答无效!
4. 待监考人员宣布考试开始后，你才可以开始答题。
5. 所有题目一律使用现代汉语作答，未按要求作答的，不得分。
6. 监考人员宣布考试结束时，考生应立即停止作答，将题本、答题卡和草稿纸都翻过来留在桌上，待监考人员确认数量无误、允许离开后，方可离开。

严禁折叠答题卡!

二、给定资料

材料1:

在北京西北部一栋办公楼冷飕飕的地下室里，一群想要成为企业家的人正聚集在计算机屏幕前，注视着他们最新的项目雏形。而在几公里之外，在一个暖意融融、装修更为豪华的地下演讲厅里，30多名经理和创业者也在讨论有关新产品和新公司的创意。这两群人都验证着中国社会对创业热潮日益增长的兴趣。英语在线教学服务“英语流利说”创始人王某表示：“初创是令人迷恋的新事物。”“中国的创业精神呈现一种上升趋势。顶级风投公司正在寻找年轻的创业者——整套生态系统逐步形成。”

据不完全统计，从2013年5月至今中央层面已经出台至少22份相关文件促进创业创新。各地方政府也纷纷出台政策，简政放权，从财税、金融、保障服务、

政策激励等方面支持创新型企业特别是创新型小微企业发展，使各种创新资源向企业集聚，让更多金融产品和服务对接创新需求，用创新的翅膀使中国企业飞向新高度。2015年10月19日，在全国大众创业万众创新活动周启动仪式上，李克强总理被现场热烈气氛所感染而登台发表即席演讲，称“要为创新创业者站台”。李克强总理指出，大企业员工和草根创业者通过创新创业都可以成为更多财富的创造者和拥有者。这既是收入分配结构调整的重要内容，也促进了社会公平正义。双创为所有人提供了公平竞争的机会，让有能力的人通过自身奋斗获得上升通道。

材料2:

近年来，创业一词已经成为大众关注的热点，在众多创业团队里，90后群体以其高学历、年轻、接受新事物快而成为一股不可忽视的重要力量。前不久，某网站邀请了几位90后创业者，分享自己的创业心得。1992年出生的小尹已经开了三家公司。为了弄明白“为什么KTV的歌单十年不变”这个问题，小尹跑遍了N市所有的KTV。他发现，KTV的点歌系统更新周期较长，而且每一次更新，硬件和软件都要付钱，点歌系统的硬件公司缺少互联网思维，创新动力不足。也有人尝试做智能点歌，但所做系统，小尹说“不忍直视”。在小尹看来，社交、娱乐才是这个时代年轻人的刚需。KTV不再只是一个唱歌的场所，而是一个聚集了年轻人社交、娱乐、聚会等多种需求的地方。凭着这个想法，他创立了KTV团购APP“一起唱”，把整个N市的KTV硬件系统作了更新。现在，用“一起唱”的用户，只要提前列出歌单，并同步到APP，进入包房后摇一摇手机，歌单便自动导入了点歌盒子。除此之外，用这款软件还可约别人来唱歌，还可以把KTV现场旋律进行混音，然后传到云端，分享到社交网站，甚至可以在包房里和朋友一起看世界杯。小尹说，从物质转到服务、娱乐，是他们这一代人创业和上一代的不同，这类创业不需要太高成本，往往一个想法，一份风险投资就可以做起来。90后正在用一

种更新、更年轻的方式去与这个世界相处，创业的可选空间变大了，且较少受到家庭背景、所支付成本和教育程度的限制。

这一观点得到了很多人的认同。与90后相比，80后们从父母那里得到的传承不多，且多有负担，除了养活自己，通常还需考虑如何让父母过得更好。而很多90后的父母有很强的经济能力和社会人脉，不但不需被养，还能帮到子女。90后没有后顾之忧，中国第一次出现了“可以干自己想干的事情”的一代人，这代人喷薄而出的创新力，会帮助中国进入一个极具创新力的年代。

也有分析人士认为，很多90后在创业心态上有了改变，他们不像做企业，更像做项目，对于成功的渴望不是很强烈，有时甚至只把这当做一种体验。

某互联网金融公司创始人、CEO小孙觉得，在传统社会，行业与社会规则已经形成，年轻人往往要学习社会中的既成经验，才能进入正轨。在这种系统里，年轻往往成为一劣势。而在现代社会，互联网已经渗透到社会生活的各个部分，与互联网同生共长的年轻人成为互联网原住民，他们可以直接从互联网获取经验，寻找机遇，而对于年长者，年龄反而成了迁移转型的一种包袱。所以在传统部落中，年长者往往是部落中最有权威的人，而互联网社会中，则会涌现扎克伯格等一系列的创新者。现代社会不是经验的时代，而是技术与创新的时

材料3:

深圳的创业者乔峤想要做一款智能耳机，他发现，60%的人都会在跑步过程中听歌，并用手机APP记录运动数据。如果有产品能同时解决跑步人群运动数据记录和听歌的需求，又能通过音乐来实现运动激励，会有很好的市场前景。乔峤对记者说，他想针对每个人的身体特征，设计和提供有效的音乐服务产品，做到每一个硬件设备都是针对个人定制的。

可是，光有好点子还不行，初始创业的乔峤，面临既缺资金、又缺人才的尴尬，他尝试着用股权众筹的方式来实现自己的创业梦想。在众筹网上，他发布了自己的股权众筹商业计划书，以出让公司10%股份的方式，融资187万元，最低投资额1万元。最终，吸引了16名投资者参与。乔峤告诉记者，这些投资者为他引入了互联网、音乐、体育领域的强大资源，其中，几个最志同道合的投资人干脆直接加入了创业团队。

材料4:

在北京大学东门外一处不起眼的楼里，有一处名曰“一八九八咖啡馆”的休闲场所。它成立于2013年10月，虽然看起来很简朴，但成立以来，它每天都在吸引着大批“咖粉”流连忘返，且不少是业界大佬。它究竟有何魅力？

董事长杨勇认为，“在传统的创业中，第一步要找投资人，这就很难，能拿到钱更不容易。第二步，找完投资人之后，要把产品卖出去，也挺难的，所以每步都是一个坎。为什么那么多创业公司都死掉，为什么那么多中小企业发展不了？就是因为每一个坎都不容易走过去。众筹就把这个模式改变了，每个人都是投资人，每个人都是消费者，每个人也是传播者，这种方式的改变，你就发现，做公司容易了。所以某种意义上消费者就是投资者和生产者。”

杨勇说：“传统的创业特别辛苦，就是因为你老要求人，或者叫做外部交易，今天要找一个银行的人，去求管银行的人，给他什么好处帮我办个事情，这叫外部交易。现在众筹是什么呢？你缺什么就让谁来当股东，你把你未来要求的人全部变成股东了，把原来外部的交易变成内部的合作了，内部合作就非常容易。”

“200人聚在一起就有很大的能量。实际上，它真正意义在后面的裂变，每一个项目做完之后，每一个项目做完之后，会带出一堆项目出来，原因就是通过众筹找了200个非常靠谱的人，这些人再有非常多的合作机会，所以基本上一个项目出来会带一堆项目。一八九八咖啡馆实现众筹之后，项目太多了，很大原因就是找了一群可以相互信任，相互背书，又都不错的人，而这些人本身又是跨界又是组合，非常容易谈成生意，所以这个裂变的过程，力量会特别巨大。

浏览股东花名册，200位发起人涵盖了北京大学近30年来不同届别、不同院系、不同专业的毕业生，皆为各领域中的知名人士、企业家、高层管理者。这些联合创始人所在的行业涉及金融、移动互联网、新能源、新媒体、教育、法律，高科技等多个领域。杨勇表示，“通过众筹，聚集众多资源。每天跟像打了鸡血一样，所以创业的生存问题解决了。”“这200人股东，可能我把他们伺候好了，每月就会有一两百万收入，这就挺好，公司就能存续下来。而创新是怎么来的？创新就是因为大家能够很轻松地做自己的事情了，就会主动去创新，每天为了生存去创业的时候，你就不可能去创新。”

材料5:

“如果你真的想做一件事，全世界都会帮助你”，时下正风靡的众筹让这句话以更直接的方式照进现实。2014年初，在华南理工大学就读的刘永杰和3个小伙伴萌生了开一间咖啡馆的创业想法。这时，众筹模式走入了他们的视野，众筹咖啡馆“比逗BEPOATO”的计划也就被列入了日程。

为了考察众筹在校园的可行性，2014年4月，创业团队在华工和华农的校园进行了300份以上的问卷调查，高达70%的参与众筹意愿给予了团队正式启动的信心。随后，他们以这两所学校的学生为目标群体进行股东招募。他们的众筹计划是：众筹股东每股1000元，每位最少需出资1000元，最多5000元，享有1至5股的分红权。经过一个多月的招募，他们共有170多位众筹股东和70多万元的启动资金。筹得了资金后，下一步就是选址。经过一段时间的考察，他们在五山地铁站附近租了一间临街的铺位。170多位众筹股东都竭力宣传这间咖啡馆，不仅自己来消费，也拉朋友来消费，开业两个月以来，咖啡馆的生意也越来越好。

在咖啡馆最显眼的地方，整个墙面挂满了印有比逗LOGO的马克杯，仔细一看，这些马克杯上都刻着名字和编号。王海向记者介绍，每一个马克杯代表咖啡馆的一位众筹股东。由于股东数量庞大，不少众筹咖啡馆最后变成了“看上去很美”而实际运营却举步维艰，落得散伙的下场。为了避免这种情况发生，咖啡馆建立了自己的董事会，由核心运营团队、校园股东、社会股东等7人构成，虽然每个众筹股东都拥有建议权，但最终的决策权是在专业的核心运营团队手中。“尽管有摩擦，但大家都奉行‘专业的事给专业的人做’的原则，合作很顺利。”刘永杰说。

为解决学生股东“毕业”带来的流动问题，“比逗 BEPOTATO”设置了学生股东毕业的股权流转计划。对于第一批学生股东，两年之后按贡献度排名，挑选一部分成为永久股东，其余在毕业时需将股份流转给附近高校在校生。对于之后加入的股东，均需要在毕业时将股份流转给合适的在校大学生。

利用校园优势，比逗将咖啡馆主题定位为“创业交流”。除了承接许多校园社团活动以外，他们还承办广东天使会等线下交流活动。通过举办类似的创业交流活动，店铺也获得了更多的创业资源，一些更富有经验的专业团队还能够给予他们诸如薪酬制度设计的指导。一些兴趣小组也自发找到了比逗，如锤子科技、海星会、微博读书会等等，都在比逗举办了线下活动。

比逗还在进行面向所有众筹股东的APP研发，主要目的是加强股东之间的交流、提高股东活跃度等。王海举例说，可以将股东对店铺的贡献设置成一个一个的任务，例如来店消费或发布一篇推介文章就能获得“经验值+1”，带朋友来消费就能够获得更多经验值。王海还举例说，店铺中要增加一幅壁画，以此设置一个任务，那么股东就可以通过APP来领取这个任务，在股东中找队友一起执行，完成后就获得相应的奖励。通过这样的任务完成获得的奖励积分，就可以更直观地看到每个股东对咖啡馆的贡献值，今后的分红、股权流转等就有据可依。

材料6:

在某大学生创业大赛现场，5名女孩准备筹集40万元资金，到武汉近郊去承包50亩地，种植有机蔬菜。台上陈述的女孩充满激情和自信，台下观众也不时报以阵阵掌声。当评委问到：“你们种过蔬菜吗？”“你们创业资金从哪里来？”“农民凭什么把土地转包给你们？”“你们种出来的有机蔬菜准备卖给谁？”等问题时，她们的回答却难以令人满意。如今，创业已经成为青年人口中的高频词语，对大学生而言，创业正在变得“简单”，

曾今的理想似乎也触手可及。

机械专业硕士小杨，进入杭州一家民营企业从事技术工作不满半年。因没有期待中的高薪，没有理想中的激情，他开始琢磨创业。此后，他每天都在与人交谈，项目、资金、人脉、经验等问题弄得他头疼，深感创业之艰的他放弃了创业梦。

某投资基金首席合伙人阎先生拥有20多年投资经历，曾列《福布斯》中国年度最佳创业投资人榜首。他参加投资的企业包括完美世界、环球雅思、凡客、分众传媒、百度、阿里巴巴、巨人网络等著名企业。在阎先生看来，当创业成了一种“时尚”和“运动”时，多数人都急功近利地把创业当成了投机行为。他说，“从时下来看，创业的动机大多是源自对财富和名声的渴望。”

某著名网站策略营销总监范女士认为，赚钱是创业的应有之意，但更多成功的创业者却是从想要赚钱开始，“继而”解决用户需求，是在解决用户需求、创造社会价值这条道路上不断自我追问、探寻并最终走向成功之地的；如果仅仅停留在“为了赚钱”上是赚不到钱的。星巴克CEO舒尔茨曾说：为钱创业是肤浅的，应为梦想所驱动。在创业路上有太多诱惑，也有太多艰险，只有怀揣理想的人才能够抵制诱惑，才能够不惧艰险，朝着自己的目标前行，百折而不回。诺奖得主菲尔普斯在《大繁荣》中指出：大多数创新并非是亨利·福特类型的孤独的梦想家带来的，而是由千百万普通人共同推动，他们有自由的权利去构思、开发和推广新产品与新工艺，或对现状进行改进。正是这种大众参与的创新带来了普通民众的繁荣兴盛——物质条件的改善加上广义的“美好生活”。大众创新带来国家繁荣。

某公司创始人卢先生在接受记者采访时说，目前创业氛围很好，但创业却也成为一种时尚，仿佛不去创业就是落伍了。创业项目的选择部分属于异想天开型的，部分属于复制型的。而现实需要创新型、技术型的项目，那些通过移动互联网，把原有商业模式去中间化，搞流量，然后再找商业模式，这样的创新都是伪创新。仅怀着一腔热血，就幻想着自己只要去创业就能成为下一个马云，而对创业的概念，对行业隐形的壁垒和门槛却知之甚少，这是许多大学生创业伊始的真实写照。在国内的互联网创业环境中，有一个非常不好的特性就是抄袭成风。很多创业者往往有一个好的创意，但是却因为没有好的原创保护制度来保护，导致被其他一些公司抄袭过去，这些公司凭借着更雄厚的资本实力，迅速把原创者打败并挤出市场。

领英中国区总裁在日前的一次公开演讲中，用自身经验阐述了关于创业的两个公理：第一，创业成功是一个小概率的事件，每一个成功故事背后更多是失败；第二，创业没有失败者。即使是创业项目失败，作为创业者而言，过程中积累的经验将促进个人成长，即可定义为成功者。他认为，创业是没有失败者的历程。

ZUK联合创始人陈先生同样表达了对年轻人创业的观点。先生说：“创业是一件很复杂的事情，其实做好每一件事情就是创业。”

三、作答要求

(一) 根据给定材料 1~2，概括当代社会中“90 后”群体开展创业的优势。(20 分)

要求：内容全面，概括准确，语言简洁，不超过 300 字。

(二) 假定你是有关部门的一名工作人员，准备将“比逗咖啡馆”的创业经验向广大学生进行推介，请根据给定资料 3~5，归纳总结“比逗咖啡馆”的主要成功经验。(20 分)

要求：内容准确全面，总结有深度、有条理。字数不超过 300 字。

(三) 假如你是某大学就业指导中心的工作人员，受邀为即将毕业的大学生做一次关于“创业”的专题报告，请你结合给定资料 6，为其草拟一份讲话稿。(25 分)

要求：观点明确，建议可行，语言简洁，有逻辑性。不超过 350 字。

(四) 参考给定资料，结合当前政府推动“大众创业，万众创新”的社会形势，围绕“众筹：金钱之外的价值”，自选角度，自拟题目，写一篇文章。(45 分)

要求：观点明确，认识深刻，内容充实，结构完整，逻辑清晰，语言流畅。1000~1200 字。

温馨提示：**2018年公考通网校重新起航****系统班+考前直播冲刺班+一对一申论批改班+面试通关课程
更多好课等你挑选！****【参考答案与解析】****（一）【参考答案】**

“90后”创业具有外部环境和自身条件的双重优势。

外部环境：

- 一、更受投资人青睐。
- 二、创业精神呈上升趋势，完整的创业生态系统正在形成。
- 三、政府重视创业，扶持政策频出，简政放权。
- 四、拥有公平的竞争机会与平台。

自身优势：

- 一、创业热情高，对新事物兴趣高、接受快，勇于探索，创新能力强。
- 二、受教育水平高，年纪轻，精力旺盛，能吃苦耐劳。
- 三、创业选择空间大，具有互联网思维，更了解年轻人需要，注重娱乐和服务方面的创新。
- 四、创业成本更低，掌握互联网技术，从中获取既成的经验、机会。
- 五、创业心态不同，思想负担轻，功利心弱，将创业当作项目体验，注重体验过程。
- 六、没有后顾之忧，家庭、养老负担轻，且家庭能给予帮扶。（294字）

（二）【参考答案】

“比逗咖啡馆”等成功主要归功于众筹方式与大力创新。

1. 创新合作方式：及时发现市场需求，推广个性化定制，互联网寻找合作伙伴，降低股东投资门槛，投资者优势资源互补。
2. 创新交流方式：让消费者变成投资者、生产者、传播者，以需求导向寻找股东，将外部交易变成内部合作，重视裂变和衍生合作。跨界与组合的合作方式要相互信任与背书，工作轻松，不断创新。
3. 创新管理方式：敢想敢干，重视创意的可行性，调查了解市场，目标明确，科学选址，创新宣传方式，集中决策权于核心团队手中，制定原则保证顺利合作，设置股权转让计划，利用地域优势，主题定位明确，举办多样的线下活动获取资源，加强交流，提高活跃度。

（三）【参考答案】**创业维艰 勇敢前行**

各位毕业生朋友们：

如今，国家大力提倡“大众创业，万众创新”，创业成为时尚，为大学生创业营造了良好氛围。

然而，创业并不简单：有的同学准备不足，将创业简单化，遇到困难，轻易放弃；有的急功近利，把创业当做投机行为；有的创业项目盲目跟风，伪创新，脱离现实需要，抄袭成风；更可惜的是因原创保护制度不完善，不少原创者被挤出市场。

为此，我们应该学习前辈的经验：一、明确目标。怀揣理想，致力于满足用户需求与社会价值。二、充分准备。思想准备、创业概念、创业项目、足够的资金、人脉和相关经验都是必不可少的。三、注重创新。既参与大众创新，还需要保护好原创性成果。

最后，我想告诉同学们，创业没有失败者，希望大家抵抗诱惑，不惧艰险，勇敢向着梦想前行！

（四）【参考例文】

论众筹的价值超越性

在“大众创业，万众创新”的时代精神的感召下，众筹——一种公开向不特定的群众募资的新型商业模式诞生了。在一些人看来，众筹不过就是大家筹钱吗？这种是对众筹片面的理解，没有看到众筹穿越金钱之外的价值。

除了能快速募集资金，众筹模式还具有门槛低、多样性、开放性、依靠大众、注重创新等特点。这种新模式带来不仅仅是金钱，而是机会、梦想、平台；是新思路，新模式，新视野；是更加公平正义，更和谐的社会关系。

众筹筹的不仅是钱，而是机会、平等和梦想。众筹是“大众创业”的驱动力，它让创业变得大众化、平民化、机会平等化，它让每个普通都有机会实现“梦想”，让广大人民群众都有参与创业的机会，分享创业成果，从而有效调节收入分配结构，促进社会公平正义。在众筹模式没有大规模兴起之前，创业是少部分“专业”人士的特权，只有要么自身资金雄厚要么拿到专业投资机构的钱，才有资格创业。众筹的兴起，就是把这种“特权”变为“普权”，你不需要有钱，只需要有能力梦想能获得大家信任，大家就愿意支持你创业，创业的门槛大大降低。于此同时，创业形式也变得多样化，创业不必再自己成立经营企业，可以通过投入资金、技术、智慧、人脉等多种形式参与，这使得参与创业的机会触手可及。众筹不仅降低了创业的门槛，化解了创业风险，整合社会资源，还让大家共享创业收益，让人民群众也能共享创业的时代红利。

众筹对创业支持主要体现在众筹对“万众创新”的有效支持上。对创业驱动，主要不体现在金钱上，而是体现在创新上。众筹让创业变得靠创新驱动，而不是靠资金、政策、资源等传统的要素驱动。

首先，众筹的平民化决定了众筹依靠创新驱动。众筹驱动的创新和以往的专业化、精英化路线不同，是一种“万众创新”的人民创新路线。比起筹资来说，众筹筹集的更多是智慧、梦想、信任。参与众筹者，很多都是工薪阶层，是草根。他们资金有限，但智慧无穷。这种模式会倒逼着众筹的企业用更集约，更省钱，更高效，更智慧的方式，来驱动企业发展。其次众筹公司结构的开放性有利于企业保持持续创新。以“一八九八咖啡馆”为例，其股东不仅人数众多，其中还包括各种不同行业、年龄、专业的人，而这些人既是公司股东又是生产者消费者，他们会不断给公司带来新资源、新思想，避免企业走向单一呆板僵化。再次，众筹模式的风险低、压力小为创新营造了宽松的环境。众筹解放了创业者，让我们不需要堵上身家性命去创业，从而使创业者敢于创新。众筹的开放性使企业人才更加多样化，无需创业者成为全才通才，可以更加专注于自己领域深入思考，更容易出创新成果。

金钱是众筹的基本要素，但众筹绝不仅仅意味着金钱，它让人民有更多的机会，使社会分配更加公平，让经济发展更有活力，它是“大众创业”的根据地，是“万众创新”的发动机。它是一场在党和政府领导下的发动人民、依靠人民、组织人民的新经济运动，是我党的群众路线在经济领域的新体现。众筹既需要群众智慧，也离不开党和政府的正确引导，还需要政策和法律保驾护航。

我们有理由相信，在党和国家的号召下，在广大人民群众的努力下，在良好的社会环境的孕育下，众筹一定能筹出一个更加开放、平等、自由、公平、正义的新世界。

3 2017 年内蒙古行测真题卷

第一部分 常识判断

1. 某高校拟结合9月份我国通行的节日、纪念日举办校园文化系列活动，下列哪些主题会出现在当月的活动项目计划中（ ）

- ① 学习国防知识，增强国防观念
- ② 缅怀抗战先烈，弘扬抗战精神
- ③ 吾爱吾师，感念师恩
- ④ 节约粮食，从我做起
- ⑤ 口腔健康，全身健康

A. ②③④⑤

B. ①②③⑤

C. ①③④⑤

D. ①②④⑤

2. 下列说法错误的是（ ）

- A. 2016年里约热内卢举办了第31届夏季奥林匹克运动会
- B. 河北张家口具有2022年第24届冬季奥运会主办资格
- C. 动漫人物铁臂阿童木出任东京申奥特殊大使开创了先河
- D. 北京是目前唯一获得夏季奥运会和冬季奥运会举办权的城市

3. 下列关于“海上丝绸之路”的说法错误的是（ ）

- A. 是陆上丝绸之路的一种补充形式
- B. 是意大利人马可波罗回国所走之路
- C. 始于秦汉，繁荣于唐宋，衰落于明清
- D. 是古代中外贸易和对外交往的海上通道

4. 下列关于国际战争的说法错误的是（ ）

- A. 前苏联于1978年入侵阿富汗，持续十余年
- B. 1990年开始的海湾战争源于伊朗入侵科威特
- C. 中东战争是以色列与周边阿拉伯国家所进行的5次大规模战争
- D. 1982年4月——6月，英国和阿根廷爆发了马尔维纳斯群岛海战

5. 下列我国的世界遗产不属于多省联合申遗的是（ ）

A. 土司遗址

B. 丝绸之路

C. 中国丹霞

D. 大足石刻

6. 下列关于世界古代文明的说法正确的是（ ）

- A. 《理想国》的作者是古希腊哲学家苏格拉底
- B. 古埃及人建造的胡夫金字塔是世界上现存规模最大的金字塔
- C. 公元1世纪前后，罗马帝国分裂为东罗马帝国和西罗马帝国
- D. 世界四大文明古国是指古代埃及、古代希腊、古代印度和古代中国

7. “云母屏风烛影深，长河渐落晓星沉”描写的是一天之中的哪一时段（ ）

A. 黄昏

B. 夜半

C. 黎明

D. 午后

8. 王某将自家三层楼房的承建工程承包给没有施工自制的包工头李某。双方合同约定，李某“包工不包料”，在施工过程中产生的一切事故责任由李某承担。李某找来邻居张某帮工，工资100元/天，施工过程中脚手架倒塌，将在地面往上递砖块的张某压成重伤。张某要求包工头李某赔偿医药费、误工费等。李某不允，双方闹至法院。那么，下列说法正确的是（ ）

A. 李某承担全部责任

B. 王某、李某、张某都要承担责任

- C. 李某、张某承担责任，王某没有责任
D. 王某、李某承担责任，张某没有责任

9. 下列言行体现公民没有自觉履行法定义务的是（ ）

- ①“听说你养母病了？”“与我无关，我是被收养的。”
②“听说你生父生病了？”“与我无关，我已经被叔叔收养了。”
③“爸，大学催缴学杂费了。”“你都成年了，自己挣钱交去。”
④“爸，小学催缴生活费了。”“我与你妈离婚了，找她要去。”

- A. ①③ B. ①④ C. ②③ D. ②④

10. 下列行为属于公民正确行使法定权利的是（ ）

- ①陈某向有关部门举报公交站旁的诈骗团伙
②林某将朋友送给他的手表又送给自己弟弟
③张某在妻子中止妊娠后第四个月后起诉离婚
④吴某应聘时受到用人单位性别歧视而将其起诉

- A. ①②③ B. ①②④ C. ②③④ D. ①③④

11. 下列哪一选项不属于孔子提倡的教学方法（ ）

- A. 因材施教 B. 学而优则仕
C. 启发诱导 D. 学思行结合

12. 下列教育家与其代表作对应不正确的是（ ）

- A. 韩愈——《师说》 B. 颜元——《存学篇》
C. 孟子——《劝学篇》 D. 陶行知——《教学做合一》

13. 首因效应也叫第一印象效应，是指个体在社会认知过程中，通过“第一印象”最先输入的信息对客体一会的认知产生的影响作用。下列选项符合首因效应的是（ ）

- A. 物以类聚 B. 削足适履 C. 恶人先告状 D. 一俊遮百丑

14. 磁共振成像系统（MRI）不可能对人体造成下列哪一种伤害（ ）

- A. 强静磁场 B. 随时间变化的梯度场
C. 射频场导致热效应 D. 对人体的高能辐射

15. 下列关于生活常识的表述错误的是（ ）

- A. 水在真空中会先沸腾后结冰
B. 颜色深的汽车隔热膜的隔热效果好
C. 纯水（只有水分子）在0℃时不会结冰
D. 天凉时，湿润的地方比干旱的地方使人觉得更冷

16. 历法是推算年月日，使其与相关天象对应并协调时间的方法。现行历法主要有三种：阳历即太阳历，主要依据为回归年；阴历或称太阴历，主要依据为朔望月；阴阳历的平均历年为回归年，历月为朔望月。那么，我国农历属于（ ）

- A. 阴历 B. 阳历 C. 阴阳历 D. 新历

17. 海绵城市，是指城市能够想海绵一样，在适应环境变化和应付自然灾害等方面具有良好的“弹性”，下雨时吸水、蓄水、透水、净水，需要时将蓄存的水“释放”并加以利用。下列属于“城市海绵体”的是（ ）

- A. 完善的地下排水管网，绿地、花园、大型写字楼等城市配套设施
B. 江河、湖、湿地等系统，绿地、花园、可渗透路面等城市配套设施
C. 完善的地下排水管网，绿地、花园、硬质柏油或水泥等城市配套设施

D. 江河、湖、湿地等系统，城市花园，硬质柏油或水泥等城市配套设施

18. 随着我国社会逐步进入老龄化，现有的养老模式一般包括家庭养老、机构养老、社区养老和以房养老等。

下列关于我国农村老人养老模式的表述错误的是（ ）

- A. 张大爷根据四个儿子之间的协议，每月轮流到其中一个儿子家中生活
- B. 王大娘的两个儿子均没空照顾老人，于是将其送到附近一家养老机构
- C. 李大爷选择将房子抵押给金融机构，由金融机构每月支付其养老费用
- D. 王大娘不愿离开熟悉的社区和朋友，于是选择在社区服务机构中养老

19. 自来水厂用来进行水消毒处理的常用化学试剂是（ ）

- A. 臭氧
- B. 氯气
- C. 过氧化氢
- D. 碘伏

20. 近年来，粉尘爆炸事件屡见不鲜。下列粉尘中不容易引起爆炸的是（ ）

- A. 肥皂粉
- B. 水泥粉
- C. 面粉
- D. 奶粉

21. 对着电视画面拍照，应关闭照相机闪光灯和室内照明灯，这样照出的照片画面更清晰。这是因为（ ）

- A. 闪光灯和照明灯在电视屏上的反射光会干扰电视画面的透射光
- B. 闪光灯和照明灯在电视屏上的反射光会干扰电视画面的散射光
- C. 闪光灯和照明灯在电视屏上的透射光会干扰电视画面的散射光
- D. 闪光灯和照明灯在电视屏上的透射光会干扰电视画面的反射光

22. 香烟点燃后，所产生的成分中能减低红血球将氧输送到全身的是（ ）

- A. 焦油
- B. 一氧化碳
- C. 苯丙芘
- D. 尼古丁

23. 下列哪两种疾病由细菌引起（ ）

- A. 手足口病、狂犬病
- B. 麻疹、腮腺炎
- C. 肺结核、破伤风
- D. 非典型肺炎、水痘

24. 下列哪一选项描述的是竞争关系（ ）

- A. 鹬蚌相争
- B. 不见兔子不撒鹰
- C. 螳螂捕蝉，黄雀在后
- D. 鸠占鹊巢

25. 下列关于胎儿与母体关系表述错误的是（ ）

- A. 胎儿和母体具有不同的遗传物质
- B. 胎儿和母体的血液通过脐带相通
- C. 胎儿在母体中的发育场所是子宫
- D. 胎儿和母体通过胎盘上进行物质交换

第二部分 言语理解

26. 在“互联网+”时代，通过教育信息化建设，可以突破_____障碍，逐步缩小区域、城乡数字差距，扩大优质教育资源覆盖面，把优秀的教育资源送到农村去，让更多的孩子送到最需要的地方去，让更多的孩子同在蓝天下共享优质教育。

依次填入划横线部分最恰当的一项是（ ）

- A. 文化
- B. 思维
- C. 认知
- D. 空间

27. 今天，科技发展极大地改善了人类生活的方方面面，使得人们难以脱离科技成果，退回到现代科技之前的生活状态中。但越来越多的人也意识到，一些科技成果常常携带着_____的后果，可能对人类生活产生负面影响。

依次填入划横线部分最恰当的一项是（ ）

- A. 昭然若揭 B. 不言自明 C. 毋庸讳言 D. 难以预测

28. 虽然虚拟博物馆如雨后春笋般涌现，但博物馆人员依然相信这对实体博物馆而言是机遇，而非冲突。“比如举世闻名的艺术作品《蒙娜丽莎》，一些3D复制品可能将画作精细到连脸部纹理都能看得到一清二楚，但大家还是地涌入卢浮宫。因为即使复制出一模一样的《蒙娜丽莎》，博物馆里那种神圣、庄严的感觉还是无法复制。”管理人员如是说。

填入划横线部分最恰当的一项是（ ）

- A. 欢呼雀跃 B. 如痴如狂 C. 情有独钟 D. 欣喜若狂

29. 20世纪90年代，有人_____传统书信将被新兴的通信方式取代。然而我们惊奇地发现，传统的纸质书信依然健康发展，与电子通信方式_____，在当下生活中发挥着重要的作用。

依次填入划横线部分最恰当的一项是（ ）

- A. 坦言 并驾齐驱 B. 预言 并行不悖
C. 断言 相向而行 D. 妄言 背道而驰

30. 沿着卢瓦尔河，法国的历史被书写进河谷里_____的城堡群中。想要探寻几百年间法国乃至欧洲王宫贵胄间的权利斗争，窥视_____的宫廷秘事，就要从走进这一座座城堡开始。

依次填入划横线部分最恰当的一项是（ ）

- A. 鳞次栉比 不可捉摸 B. 星罗棋布 波诡云谲
C. 浩如烟海 变化莫测 D. 不计其数 变幻无常

31. 古典农业社会中，人的乡愁和城市没有太大关系。彼时的乡愁大抵是怀才不遇的流荡，以及战争带来的_____和乡土难返。而现在，可大多数“乡愁感慨”，是具有城市空间生存经历的人发出的；他们发愁的是“工作好不好找，‘能不能买得起房子’，等等。过去随时可能返回的家乡，消失在现代化社会的大结构背景当中。他们对乡愁的_____可能完全不是同一个方向，甚至可能是“城愁”。

依次填入划横线部分最恰当的一项是（ ）

- A. 背井离乡 认同 B. 流离失所 认识
C. 民不聊生 认可 D. 饥寒交迫 认知

32. 随着3D打印技术的发展，人们将不再需要等待皮肤在实验室中研发出来，化妆品公司也将能够更加快速地通过_____皮肤来创建相应的模型，而且还能够创建更加强大的原型。皮肤非常薄，对3D打印而言，制造皮肤将是一个相对_____的过程。3D打印机中的一个注射器能够沿着器官线移动，并非常缓慢地挤压出细胞溶液。然后，再一层层增加，以此达到用户所想要的厚度。

依次填入划横线部分最恰当的一项是（ ）

- A. 打印 容易 B. 复制 简单
C. 保养 复杂 D. 修复 简易

33. 礼仪服饰庄重而_____，自生一种威仪。事实上，这种威仪感，来自礼服各个不同部件背后的渊源和寓意。而另一方面，如果将礼服层层剥开来看，就是一部_____的政治史。

依次填入划横线部分最恰当的一项是（ ）

- A. 华美 恢弘 B. 艳丽 壮阔
C. 美丽 宏伟 D. 秀美 磅礴

34. 汛期恶劣的环境，也让查找堤坝渗漏部位和渗漏入、出水口极为困难。而如能及时对管涌渗漏进行快速_____，确定其具体位置、形状，采取相应有效措施，就能够_____洪灾中可能发生的溃坝风险。

依次填入划横线部分最恰当的一项是（ ）

- A. 监测 避让 B. 检测 规避

C. 防堵 回避 D. 封堵 避免

35. 共享经济在以全新的方式——调动微小力量、分享闲置资源的形式，快速_____着大众的生活方式，以低价高质的形式为大众带来更多便利。就是这样一种全新经济模式，在近几年来呈现高速狂飙的_____。

依次填入画横线部分最恰当的一项是（ ）

A. 重塑 走势 B. 构建 形式
C. 重构 态势 D. 影响 趋势

36. 良好的生态环境，是最公平的公共产品，是最_____的民生福祉当前，我国资源约束_____，环境污染严重。生态系统退化的问题十分严峻。人民群众对清新空气，干净饮水，安全食品，优美环境的要求越来越强烈。

填入划横线部分最恰当的一项是（ ）

A. 普遍不力 B. 重要紧张 C. 关键不够 D. 普惠趋紧

37. 本地杂草野花由于经历了千百年的自然_____，对当地气候和土质都有极好的适应性，根本不需要过多额外的养护。而且，与属于外来物种的人工草坪相比，本地杂草野花还有一个_____就是生态安全。

依次填入画横线部分最恰当的一项是（ ）

A. 洗礼 优点 B. 进化 长处
C. 选择 优势 D. 淘汰 好处

38. 在动画片的题材中，童话、神话、民间故事等文化事象占有了很大的比例，就是因为这些题材都是带有浓厚幻想色彩的_____故事，具有鲜明的_____、假定与象征的因素，神奇虚幻的故事借助动画的假定性不仅可以得到淋漓尽致的表现，而且动画艺术的特性也能够得以充分的发挥。

依次填入划横线部分最恰当的一项是（ ）

A. 虚构 寓意 B. 虚幻 含义
C. 虚假 含意 D. 虚拟 喻义

39. “一带一路”的宏伟构想，从历史深处走来，融通古今、连接中外，_____和平、发展、合作、共赢的时代潮流，_____着丝绸之路沿途各国发展繁荣的梦想，_____古老丝绸之路以崭新的时代内涵。契合沿线国家的共同需求。为沿线国家优势互补、开放发展开始了新的机遇之窗。

依次填入划横线部分最恰当的一项是（ ）

A. 追溯 实现 植入 B. 顺应 承载 赋予
C. 遵循 明晰 提出 D. 适应 承接 蕴蓄

40. 近年来，一些不负责任的谣言泛滥成灾，极大地_____着社会成本，_____着世道人心。_____网络谣言、净化网络环境已经成为包括广大网民、互联网企业和管理部门等在内的全社会的共识。

依次填入划横线部分最恰当的一项是（ ）

A. 耗费 扰乱 遏止 B. 消耗 损害 遏制
C. 耗尽 蛊惑 禁绝 D. 侵蚀 破坏 杜绝

41. 所谓类文本，指的是出版物中所有作者文字之外的部分。尽管类文本也是阅读对象，但它们_____地成为阅读的主体，甚至造成了对于文本的阅读_____，实在有_____之嫌。

依次填入划横线部分最恰当的一项是（ ）

A. 反客为主 困难 以一持万
B. 主客颠倒 妨碍 舍本逐末
C. 太阿倒持 艰难 轻重倒置
D. 喧宾夺主 障碍 本末倒置

42. 书法一旦离开了文字所表达的思想内涵和精神境界，就如同艺术只剩下技术而毫无风骨气韵可言。书法

艺术只有有了思想上的____，文学上的滋润，文化上的____，心灵上的寄托，才能____出打动人心的魅力。

依次填入划横线部分最恰当的一项是（ ）

- A. 高尚 传承 蔑视 B. 充沛 弘扬 展示
C. 充盈 传承 彰显 D. 高贵 弘扬 凸显

43. 语言本身就是人类文化长期____的智慧结晶，语言又构成人类文化最集中和最深刻的一种象征。一切人类创造的思想文化成果都需要通过语言来深度表达和精彩____，如果将文化视为人类精神或思维自觉____的形形色色的神奇“痕迹”，那么，语言就是这种“痕迹”中最鲜活、最深邃和最久远的核心部分。

依次填入划横线部分最恰当的一项是（ ）

- A. 演进 描述 保存 B. 培育 演绎 留传
C. 发展 诠释 存留 D. 积淀 阐释 遗留

44. 研究显示，一种普通的沙漠苔藓能直接从空气中而不是地下____水分，此项发现可被用于启发在发展中国家____清洁饮用水的方法。包括仙人掌在内的大多数沙漠植物，依靠强大的根系____稀有的地下水。

- A. 吸取 收集 吸收 B. 吸收 收取 吸取
C. 吸取 收取 吸收 D. 吸收 收集 吸取

45. 责任心，是创业者____的品质。经常在生活中磨练的人一定碰到过困难与荆棘、遇到过挑战与挫折、感受过真情与冷暖、领悟过付出与回报，久而久之，人的内心变得坚强，说话做事更显得担当，“责任”二字通过在潜移默化的行为训练____到创新创业者的血液里，变成人的气节与气质，形成了独有的____。

依次填入划横线部分最恰当的一项是（ ）

- A. 千金难求 植入 感召力
B. 不可多得 渗入 亲和力
C. 难能可贵 融入 竞争力
D. 绝无仅有 介入 创新力

46. 目前，以“文化+科技”“文化+金融”“文化+创意”等为代表的融合模式，已经在产业层面得到广泛应用。“文化+科技”，主要是促使高新技术成果向文化领域转化应用，加强传统文化产业技术改造，培育新兴文化业态，强化文化对信息产业的内容支撑和创意提升。“文化+金融”，重在打造文化投融资平台，引导各类社会资本投资文化领域；利用互联网金融模式开辟新型融资渠道，创新文化消费金融产品，发挥金融创新对文化消费的刺激作用。“文化+创意”，更多的是以文化为资源，以创意为手段，以产业为目的，发展文化创意产业，同时实现与其他产业的深度融合。

从宏观层面看，以上三个内容同属于“文化+”融合趋势的哪一种形态（ ）

- A. 跨平台融合 B. 跨行业融合
C. 跨路径融合 D. 跨要素融合

47. 一位科学家用玻璃板把大鲨鱼和小鱼隔开，大鲨鱼欲捕食小鱼但屡屡撞到玻璃隔板；一段时间后悄悄移开隔板，大鲨鱼却不再攻击小鱼了。

这段文字接下来最可能讲述的是（ ）

- A. 不同种族之间完全可以和谐相处
B. 因循守旧者，只会一再品味失败
C. 固化的经验对我们的思维影响不大
D. 适应新环境，把握新机遇需要新思维

48. 研究发现，长期吃核桃等坚果能改善一些与大脑功能相关的指标，和人们所期待的核桃“补脑”功能并不

是一回事情。到现在为止，并没有直接的研究证据表明，吃了核桃之后，就能短期内提高人的智商，或者提高考试成绩。而且，多数人的智力会在20~30岁左右达到顶峰，之后则很难提升。正确的饮食包括日常摄入少量核桃等坚果，确实有利延缓大脑的衰老过程，减少包括中风在内的疾病风险。但那种吃了马上就“反应快了，记忆好了，智力蹭蹭往上跑了”之类的效果，只是我们的一种美好想象。

根据这段文字，下列说法正确的是（ ）

- A. 长期吃核桃不能改善与大脑功能相关的指标
- B. 吃核桃短期内能提高人的智商或考试成绩
- C. 吃核桃使多数人的智力在20-30岁达到顶峰
- D. 日常摄入适量核桃有利于延缓大脑衰老过程

49. 我国各地的雾霾，从总的方面来说是各种来源污染排放物经过一系列的化学和物理过程的产物，这里既有一次排放，还有二次化学转化和物理过程。从南到北情况十分复杂，当下的普遍情况既不同于当年伦敦的情况，也不同于洛杉矶的情况，曾有学者讲北京的情况属于“伦敦型”和“洛杉矶型”的复合型，实际上事情绝非是绝非是一个“复合型”可以概括。还让人担心的是：眼下从上到下、各省各地，从官员到普通老百姓都认为燃煤是问题的根子，似乎解决了城市燃气化以后，问题就可以大大解决了，其实我们的一次排放物或者说二次过程的出发物质决不只是一个二氧化硫，或者说再加上一个氮氧化合物那么简单。

这段文字概括最恰当的是（ ）

- A. 雾霾形成的主要特点
- B. 雾霾形成的原因复杂
- C. 雾霾类型具有多样性
- D. 雾霾危害具有普遍性

50. 成语“刻舟求剑”，源自《吕氏春秋》，古人使用这个成语时，更多想到的是时间轴意义，“子在川上曰：逝者如斯夫，不舍昼夜”，但它所讲述的故事，又提示了我们道理与知识是如何“分道扬镳”的，船在运动，河底静止，剑从船上掉落河中，是从运动状态，刻痕如何保持得了与剑对应的位置？由是而知，_____，这才是“刻舟求剑”真正传递的“道理”。

填入划横线部分最恰当的一项是（ ）

- A. 意识是客观世界存在的反映
- B. 要在动态中认识事物的本质
- C. 知识道理在时空里是相对的
- D. 运动和静止是可以相互转化

51. 自然界产生的电磁辐射，又称为环境电磁波的本底辐射。本底辐射对人类生存环境，无不良影响。“阳光也是一种电磁辐射，亿万年来我们正是依靠阳光的照射才生存到现在。”但是，另外一类电磁辐射源所发射的电磁波，会对环境产生不良影响，对人类健康造成危害。资料显示，环境中的电磁波辐射污染源包括人类发明、制造和使用的能够产生和辐射电磁波的一切电子仪器、装置和设备。这一类电磁辐射源，被称为电磁波辐射污染源。

下列说法与原文不符的是（ ）

- A. 阳光属于本地辐射中的一种
- B. 雷达属于电磁波辐射污染源
- C. 电磁波不会对人类造成危害
- D. 本底辐射对环境无不良影响

52. 维生素C又叫抗坏血酸，是一种水溶性维生素，溶液显酸性。医学研究表明，人类在不良情绪下，会产生过多氧自由基，损伤细胞和组织，导致皮肤失去弹性，出现皱纹。而维生素C与氧自由基发生反应，从而清除自由基，可有效避免肌肤老化。那么，维生素C又是如何美白皮肤的呢？原来，皮肤的颜色主要取决于肌肤中黑色素的含量。抑制酪氨酸酶的合成是美白的关键之一。而维生素C能抑制此酶的活性，阻断黑色素生成，且可将已形成的黑色素还原成无色的黑色素前质。

下列说法与原文不符的是（ ）

- A. 维生素C能够避免肌肤老化

- B. 酪氨酸酶合成可以美化美白肌肤
- C. 维生素C能阻断黑色素生成
- D. 不良情绪容易使人出现皱纹

53. 大数据时代，正是通过挖掘个人选择偏好、生活轨迹、金融信用等数据，把握社会整体的需求、供给和趋势，进而更好地造福社会。有了大数据，企业可以据此实现颠覆式创新，创造个性化、定制化的产品，叫车软件的流行、理财宝的面世、移动医疗的应用等都是明证。政府部门可以据此提高治理效能，比如有了疾病分布、交通拥堵、动态物流等大数据支撑，相关决策可以更好辨症施治。对于个人来说，大数据带来的是更方便、更精准、更有效率，可以说，_____，正在成为现代社会最重要的进步动力之一。

填入划横线部分最恰当的一项是（ ）

- A. 大数据使得统计上显着的相关关系越来越多
- B. 大数据日益改变着人类日益普及的网络行为
- C. 大数据利用信息技术创造持久有力的竞争优势
- D. 大数据将信息从知识的载体进化为智慧的源泉

54. 除了人类以外的灵长类动物都学不会发声，没有模仿所听到声音的能力——这种能力对于说话而言必不可少。但近日，研究者表示，灵长类动物能以近乎交谈的方式互相呼喊，因为它们会等待呼喊结束再发声。如果这种技能是后天习得的，那么它更接近人类的类似技能，因为婴儿是在咿呀学语的过程中学会这种技能的。这一发现或可帮助我们_____。

填入画横线部分最恰当的一项是（ ）

- A. 更好地分析人类交往的方式
- B. 更好地理解人类语言的起源
- C. 更好地解决人类交流的障碍
- D. 更好地探索人类文明的起源

55. 民众是否爱好学术，直接影响到学术本身的升沉；而学人不唤起国人对学术的自觉，“文德”不能与民分享，则“民德”就会堕落，“文德”本身也会变成无源之水，无根之木，也就没了提升的基础。为了使“文德”更好地转化为“明德”，蔡元培提出了以大学为社会文化中心的主张。

这段文字意在说明（ ）

- A. 大学是“文德”的中心
- B. “明德”是“文德”的本源
- C. “文德”与“明德”的双向关联
- D. “文德”对“明德”有提升作用

56. 中国的FAST《500米口径球面射电望远镜》主体的落成为何引起海内外的热烈关注？原因在于其三大高能绝技。一是看得远。据作为目前口径最大的射电望远镜，FAST在理论上可以接收到137亿光年以外的电磁信号。二是很灵活。FAST的索网结构可以随着天体的移动变化，带动索网上的4450个反射单元，在射电电源方向形成300米口径瞬时抛物面，极大提升观测效率。三是高精度。FAST射电望远镜500米的结构，处处都是毫米级的精度要求；用来编织索网的7000多根手臂般粗细的钢缆，每一根的加工精度都被控制在一毫米以内；最终的500米口径的天线精度是3个毫米，每一块小面板的制造精度是1.5个毫米。这一切意味着我们将能观测宇宙更隐蔽的奥秘。

这段文字最适合的标题（ ）

- A. 海内外热烈关注中国的FAST
- B. 走近中国FAST走进宇宙深处
- C. 中国的FAST有三大过人之处
- D. 一起倾听来自宇宙深处的声音

57. 家犬是人类的好朋友，他们尽管相互之间差异巨大，这些不同的家犬群体却有一个共同的祖先——灰狼。灰狼在全球分部分部非常广泛，但各地的家犬并不是从各地的灰狼演化而来，。通过从基因组DNA入手，比较来自不同地区的家犬群体的遗传多样性，研究人员发现，来自东南亚南部地区的家犬群体具有最高的多样性。同时，系统发育树的结构也支持家犬这一共同的起源地。在系统发育树上，每一个枝的末端代表一个群体，亲缘关系较近的群体在树上的位置也会比较近。在这一研究中，来自东南亚南部地区的家犬样品，都位于系统发育树的基部位置。

这段文字意在说明（ ）

- A. 家犬起源于在全球具有非常广泛分布的灰狼
- B. 性情不同、形态各异的家犬有着共同起源地
- C. 系统发育树原理为动物演化研究提供了支撑
- D. 基因组DNA的研究根本解决了家犬起源问题

58. 作为一个信息大平台、文化大熔炉，互联网对亿万网民的求知途径、思维方式、价值观念产生着重要影响。互联网的传播优势和舆论功能，为推动信息交流、促进文化繁荣、凝聚社会共识提供了全新的渠道和手段。然而网络不是世外桃源，离开法治和道德，网络谣言、网络诈骗、网络陷阱等就会大行其道，广大网民特别是青少年就可能深受其害。全国7亿多人上网，肯定需要建设和管理，我们要加强网络内容建设，做强网上正面宣传，培育积极健康、向上向善的网络文化。

对这段文字概括最恰当的一项是（ ）

- A. 网络是把双刃剑、需要加强管理
- B. 网络犯罪猖獗，需加强法制约束
- C. 网络既促进交流也带来网络犯罪
- D. 网络使用需加以引导，扬长避短

59. ①我们要感恩大自然造就我们的生命，给我们来到世界的机会，感恩大自然赋予我们丰富的生活所需资源。

②宋代张载指出：“乾曰父，坤曰母”。就是说，天就是我们的父亲，地就是我们的母亲。

③我们要树立人与天地万物同属一个生命世界、生死与共的天人观，树立感恩自然、孝敬自然、爱护自然的大自然观、大环境观和大生态观。

④大自然是我们生命所来与所归的地方，人人来自自然，在自然界中生息，最后又回归自然。

⑤阳光、空气和水，人们须臾不可离，没有大自然，人就无法生活，无法生存，人与自然生死攸关。

⑥没有自然界，就没有我们的一切。

将上述6个句子重新排列，语序正确的是（ ）

- A. ⑥④②⑤①③
- B. ③①⑤④②⑥
- C. ②④③①⑥⑤
- D. ④②⑥①⑤③

60. 更令人震惊的是这些土着们在语言和文化上表现出超乎想象的统一性

他们没有航海设备只有原始的舟筏却在占据了将近地球三分之一面积的大洋中找到了一个个孤悬海上的小岛

他们有着相似的风俗习惯在相隔极远、完全陌生的岛上竟然可以用同一种语言进行简单交流。

④原始的南岛语族创造了航海奇迹

⑤这使得许多世纪后“地理大发现”浪潮中驶入太平洋的西方航海家们惊异地发现几乎他们每发现一处新的岛屿都已有了土着们居住过的痕迹

⑥然后定居其上传承和发展着自己的文化

将上述6个句子重新排列语序正确的是（ ）

- A. ④⑤②①③⑥ B. ④②⑥⑤①③
C. ②⑥⑤④③① D. ③①②⑥④⑤

第三部分 数量关系

61. 小张家距离工厂15千米，乘坐班车20分钟可到工厂。一天，他错过班车，改乘出租车上班。出租车出发时间比班车晚4分钟，送小张到工厂后出租车马上原路返回，在距离工厂1.875千米处与班车相遇。如果班车和出租车都是匀速运动且不计上下车时间，那么小张比班车早多少分钟到达工厂（ ）

- A. 3 B. 4 C. 5 D. 6

62. 某地举办铁人三项比赛，全程为51.5千米，游泳、自行车、长跑的路程之比为3：80：20。小陈在这三个项目花费的时间之比为3：8：4，比赛中他长跑的平均速度是15千米/小时，且两次换项共耗时4分钟，那么他完成比赛共耗时多少（ ）

- A. 2小时14分钟 B. 2小时24分钟
C. 2小时34分钟 D. 2小时44分钟

63. 某单位准备扩建一矩形花圃，若将矩形花圃的长和宽各增加4米，则新矩形花圃的面积比原来的面积增加了40平方米。那么，原矩形花圃的周长是多少（ ）

- A. 12米 B. 24米 C. 32米 D. 40米

64. 小王从编号分别为1、2、3、4、5的5本书中随机抽出3本，那么，这3本书的编号恰好为相邻三个整数的概率为（ ）

- A. 1/2 B. 2/5 C. 3/10 D. 3/5

65. 如右图所示，甲和乙在面积为 54π 的半圆形游泳池内游泳，他们分别从位置A和B同时出发，沿直线同时游到位置C。若甲的速度为乙的2倍，则原来甲、乙两人相距（ ）



- A. $9\sqrt{2}$ 米 B. 15 米 C. $9\sqrt{3}$ 米 D. 18 米

66. 某公司销售部拟派3名销售主管和6名销售人员前往3座城市进行市场调研，每座城市派销售主管1名，销售人员2名。那么，不同的人员派遣方案有（ ）

- A. 540种 B. 1080种 C. 1620种 D. 3240种

67. 小明负责将某农场的鸡蛋运送到小卖部。按照规定，每送到1枚完整无损的鸡蛋，可得运费0.1元；若鸡蛋有损，不仅得不到该鸡蛋的运费，每破损一枚鸡蛋还要赔偿0.4元。小明10月份共运送鸡蛋25000枚，获得运费2480元。那么，在运送的过程中，鸡蛋破损了（ ）

- A. 20枚 B. 30枚 C. 40枚 D. 50枚

68. 如右图所示，幼儿园老师用边长为250px的正八边形纸皮，裁去四个同样大小的等腰直角三角形，做成

长方体包装盒。如果用该包装盒存放体积为 200px^3 的立方体积木（不凸出包装盒外沿），那么，这个盒子最多可以放入多少块积木（ ）

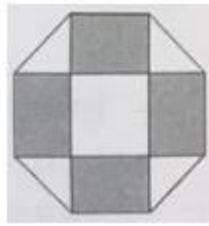

- A. 75 B. 80 C. 85 D. 90

69. 如右图所示，一个边长为10厘米的正方体木块 $ABCD-A_1B_1C_1D_1$ ，点E、F分别是BC、 A_1B_1 的中点， C_1E 是用蜂蜜画的一条线段，一只蚂蚁在点F处，要想沿正方体表面最快到达蜂蜜所在线段 C_1E ，它所爬行的最短距离是多少厘米（ ）

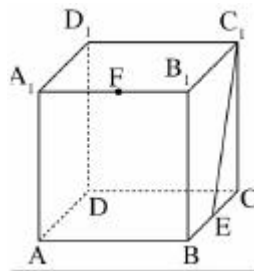

- A. $3\sqrt{5}$ B. $6\sqrt{5}$ C. $12\sqrt{5}$ D. $30\sqrt{5}$

70. 某件刺绣产品，需要效率相当的三名绣工8天才能完成；绣品完成50%时，一人有事提前离开，绣品由剩下的两人继续完成；绣品完成75%时，又有一人离开，绣品由最后剩下的那个人做完。那么，完成该件绣品一共用了（ ）

- A. 10 B. 11 C. 12 D. 13

第四部分 判断推理

71. 把下列的六个图形分为两类，使每一类图形都有各自的共同特征或规律，分类正确的一项是（ ）

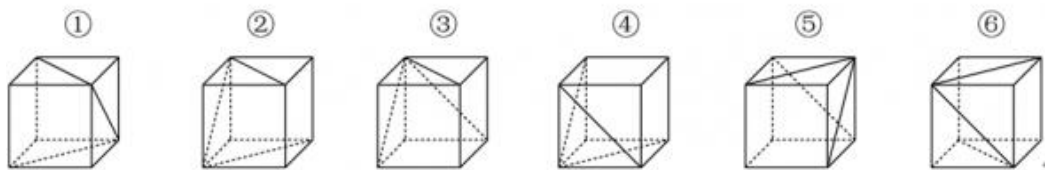

- A. ①③④; ②⑤⑥ B. ①②⑥; ③④⑤
C. ①②⑤; ③④⑥ D. ①③⑥; ②④⑤

72. 从所给的四个选项中，选择最合适的一个填入问号处，使之呈现一定的规律性（ ）

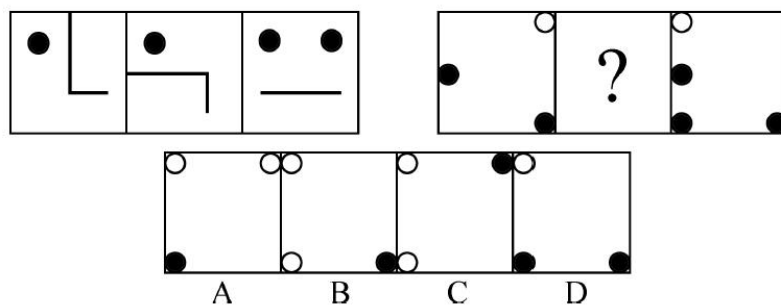

73. 从所给的四个选项中，选择最合适的一个填入问号处，使之呈现一定的规律性（ ）

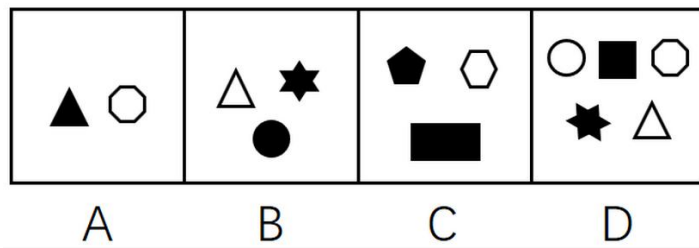
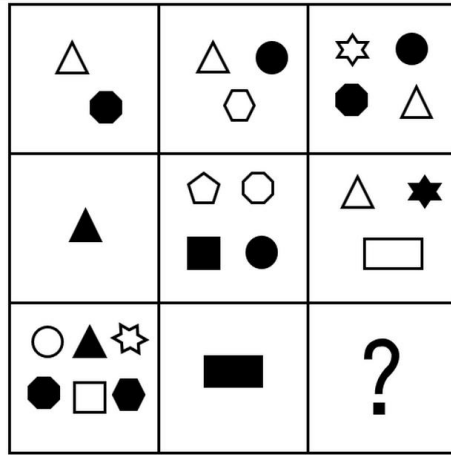

74. 左边给定的是削掉一个角的纸盒，下列哪一项不是由它展开而成（ ）

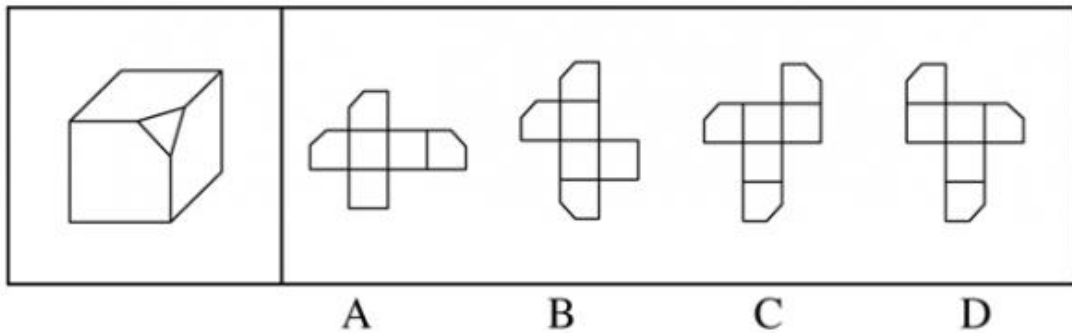

75. 从所给的四个选项中，选择最合适的一个填入问号处，使之呈现一定的规律性（ ）

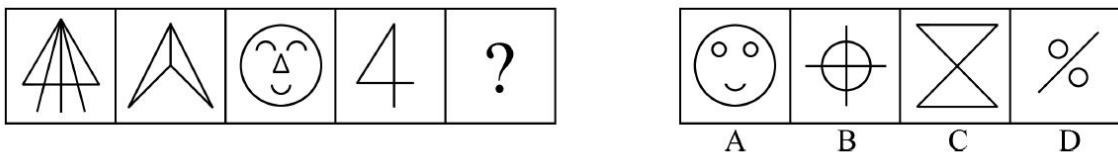

76. 从所给的四个选项中，选择最合适的一个填入问号处，使之呈现一定的规律性（ ）

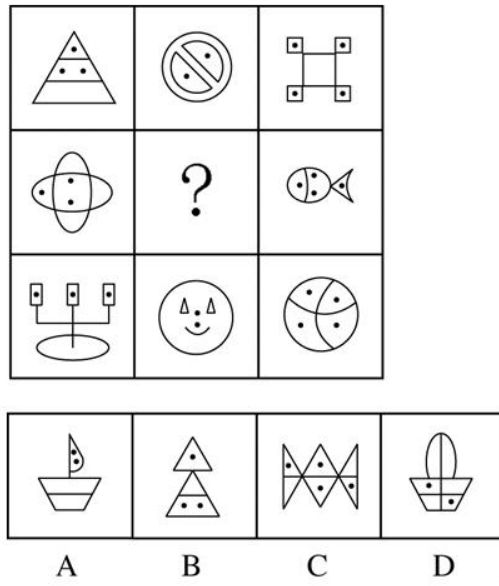

77. 从所给的四个选项中，选择最合适的一个填入问号处，使之呈现一定的规律性（ ）

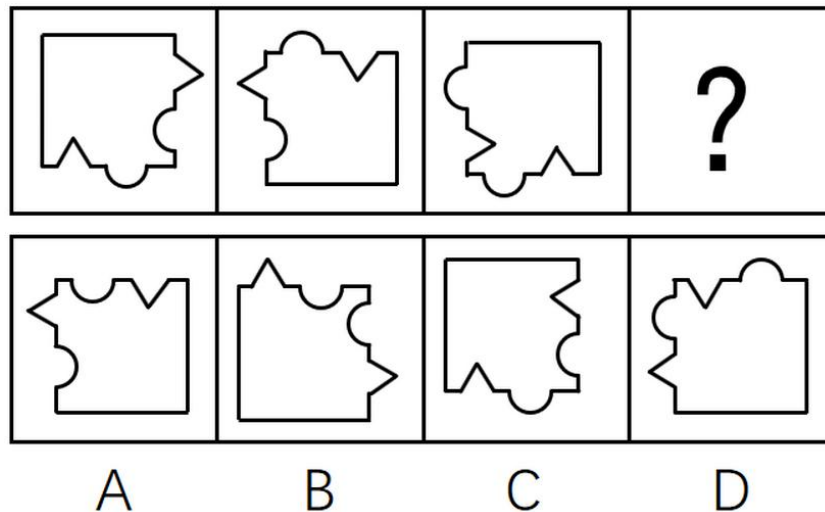

78. 把下面的六个平面图形分为两类，使每一类图形都有各自的共同特征或规律，分类正确的一项是（ ）

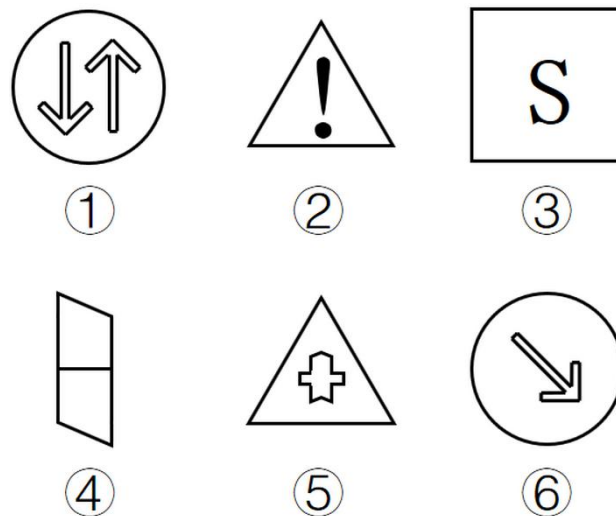

- A. ①②⑤, ③④⑥ B. ①③⑥, ②④⑤
 C. ①②④, ③⑤⑥ D. ①③④, ②⑤⑥

79. 数据挖掘 (Data mining) 是指从大量的存储数据中利用统计、情报检索、模式识别、在线分析处理和

专家系统（依靠过去的经验）等方法或技术，发现隐含在其中、事先不知道但又是潜在有用的信息和知识的信息处理过程。

根据上述定义，下列不属于数据挖掘应用的是（ ）

- A. 某高校要求教师使用网上教学管理系统，录入学生的期末考试成绩，以便借助短信群发软件告知学生成绩
- B. 某国际快递和物流公司使用RFID（无线射频识别）技术在不同时间点跨境全程监控和调整药品装运的温度
- C. 某大型网上书店在客户选购一种图书时，推出“购买该商品的用户还购买了”等栏目，从而增加可观收益
- D. 某全球零售企业在分析上一年度消费者购物行为后推出“尿布啤酒”促销举措，使得二者销量大幅增加

80. 非爱行为，指以爱的名义，对自己亲近的人进行非爱性的掠夺，即违背他人主观意愿，在精神与行为方面强制控制，迫使对方按照施控者的意愿去行为做事，这一行为往往发生在夫妻、恋人、父母与子女等最亲近的人之间。

根据上述定义，下列属于非爱行为的是（ ）

- A. 张某按照医嘱，要求女儿每三个小时做一次牵引，以消除疼痛
- B. 林某强迫儿子每天练琴3小时，争取在钢琴大赛中取得好成绩
- C. 陈某为防止精神病的女儿逃逸，将其关在地下室禁止其出入
- D. 李某按照轮流陪护协议，要求其子前往医院陪护患重病的母亲

81. 共享经济指借助网络第三方平台，基于闲置资源使用权的暂时性转移，实现生产要素的社会化，提高存量资产的使用效率以创造更多价值，促进社会经济的可持续发展。

根据上述定义，下列经济活动不属于共享经济的是（ ）

- A. 王某在某网络平台上订车去飞机场，方便快捷
- B. 李某在某网络平台上贷款炒股，获得了预期收益
- C. 马某旅行前在某网络平台预订民宿，抵达后入住
- D. 张某在某网络平台上购买外卖美食，在家享受美味

82. 我国婚姻法规定，禁止直系血亲和三代以内旁系血亲结婚。直系血亲是指和自己有直接血缘关系的亲属，三代以内旁系血亲是指与己身出自同一父母或同一祖父母、外祖父母，除直系血亲外的所有血亲。

根据上述定义，下列选项中的甲和乙可以结婚的是（ ）

- A. 张某是甲（女）的姨夫，乙系张某的儿子
- B. 李某是乙（女）的姑父，甲系李某的儿子
- C. 甲是林某与前夫的儿子，乙是林某与后夫的女儿
- D. 王某是张某的舅舅，甲系王某的儿子，乙系张某的女儿

83. 自我效能感是个体对自己能否成功进行某一行为达到某种预期效果的主观预期和推断。当面临困难任务时，低自我效能感的人比高自我效能感的人更集中于问题存在的障碍、失败影响以及个人缺陷上。

根据上述定义，下列选项属于低自我效能感表现的是（ ）

- A. 破釜沉舟
- B. 画饼充饥
- C. 心急如焚
- D. 睹物兴悲

84. 逻辑思维是人的理性认识阶段，是人类反映事物本质和规律的认识过程。逻辑思维既涉及逻辑思维形式和逻辑方法规则，也涉及逻辑思维的基本规律。逻辑思维形式和逻辑方法规则是指把自然语言抽象概括为形式语言，形成初始符号或规则，用来研究概念、判断和推理，只在局部范围内起作用；逻辑思维基本规律是人类进行正确逻辑思维的根本准则和基本依据，普遍适用于人们的思维。

根据上述定义，下列选项违反逻辑思维形式和逻辑方法规则的是（ ）

- A. 把不同概念相互混淆或改换同一概念的含义
- B. 把两个互相矛盾或对立的思想都认为是真的
- C. 对某个概念进行划分时存在越级划分的错误
- D. 把没有经过证明的假设作为论证的充分前提

85. 心理人类学是介于文化人类学与心理学之间的交叉学科, 主要研究并了解文化对所属社会成员产生影响的心理机制, 发现在个体水平上的心理变量与在总体水平上的文化、社会、经济、生态和生物变量之间的关系。

根据上述定义, 下列选项属于心理人类学研究范畴的是 ()

- A. “五四”前后诗歌风格的比较
- B. 当代流行话语下的社会主流价值
- C. 草原文明与蒙古民族性格的养成
- D. 从《背影》看作者对父亲态度的变化

86. 进士: 状元

- A. 河水: 海水
- B. 银河: 天文
- C. 学位: 博士
- D. 宪法: 民法

87. 犹疑: 深信

- A. 晚造: 提前
- B. 老到: 幼稚
- C. 婉拒: 褒扬
- D. 爽利: 强横

88. 虚数: 复数

- A. 法律: 刑法
- B. 麦子: 水稻
- C. 祥林嫂: 《祝福》
- D. 人工智能: 计算机科学

89. 茶树: 茉莉花茶

- A. 梅树: 梅花糕
- B. 小麦: 肉夹馍
- C. 螃蟹: 蟹黄包
- D. 冬瓜: 冬瓜糖

90. 救援: 围魏救赵

- A. 进攻: 风声鹤唳
- B. 防守: 草木皆兵
- C. 追击: 穷寇勿追
- D. 转移: 斗折蛇行

91. 中子: 辐射: 军事

- A. 货车: 交通: 运输
- B. 电解质: 物理: 化学
- C. 薄膜: 隔热: 大棚
- D. 干冰: 吸热: 消防

92. 农家乐: 农家: 乐

- A. 一日游: 一日: 游
- B. 广场舞: 广场: 舞
- C. 袋鼠跳: 袋鼠: 跳
- D. 颅内伤: 颅内: 伤

93. () 之于 精当 相当于 固若金汤 之于 ()

- A. 瑕瑜互见: 牢靠
- B. 字字珠玑: 防御
- C. 无懈可击: 城池
- D. 不刊之论: 坚实

94. 讨论: 会议: 方案

- A. 合作: 课题: 计划
- B. 研究: 手机: 销量
- C. 分析: 汽车: 技术
- D. 调研: 基层: 实情

95. 盲动: 一败涂地: 重起炉灶

- A. 超速: 风驰电掣: 按部就班
- B. 跟风: 鹦鹉学舌: 真知灼见

C. 熬夜：萎靡不振：养精蓄锐 D. 传神：生动逼真：洛阳纸贵

96. 番茄 之于 () 相当于 () 之于蹴鞠

- A. 美洲；中国 B. 炒饭；健身
C. 植物；人类 D. 白菜；篮球

97. 违约 之于 () 相当于 () 之于 承诺

- A. 法律：民俗 B. 处罚：兑现
C. 合同：食言 D. 赔偿：责任

98. 一项研究显示,先让受试者参加消除某项偏见的学习,并给受试者播放与消除该偏见学习相关联的声音。之后,让受试者进入深度睡眠状态,同时重复播放那些相关联的声音,已重新激活消除该偏见的学习。结果发现,该偏见比睡眠前大大减少,且睡眠质量越高,偏见减少得越多。研究人员由此推测,睡眠干预可减少社会偏见与歧视。

以下哪项如果为真,最能支持上述论证 ()

- A. 普通民众难以得到消除偏见学习的睡眠干预
B. 睡眠充足、睡眠质量高的人比其他人更不易产生偏见与歧视
C. 有身高歧视、相貌歧视的人经过睡眠干预后,歧视程度明显降低
D. 在接受睡眠干预的受试者中,有一部分并不存在明显的偏见或歧视

99. 提高能源使用效率、鼓励能源灵活利用是英国减少温室气体排放政策的一个必要环节,它需要采用管理智能技术,包括通过智能表将能源使用信息从需求方或者客户发送到能源公司等,该信息可用于制定和实施更高效的能源使用条例。但英国消费者对此态度不一,因为该技术用于监控和支持能源高效率使用行为时,居民个人及家庭的能源数据不得不被动分享。所以,个人使用能源相关数据的被动分享有可能成为推广智能技术的主要障碍。

以下哪项如果为真,最能支持上述论证 ()

- A. 60%的被调查者表示,不愿意因数据被动分享而降低个人能源使用比例
B. 60%的被调查者认为,数据的被动分享大大增加个人隐私被侵犯的风险
C. 60%的被调查者表示,那些关心气候变化的人更可能接受数据被动分享
D. 60%的被调查者认为,数据不可能不被分享,否则智能技术不可能应用

100. 英国一项研究发现,人只要在每餐饭前半小时喝一杯500毫升的水,并坚持3个月,体重就能减轻2至4公斤,研究团队邀请了84位超重的成人,随机分成2组,其中41位被要求在餐前喝500毫升水,另外43位则照常生活,3个月后,团队发现三餐前喝水的人,平均体重下降了4.3公斤;而餐前没喝水的人,平均体重只下降了0.81公斤,研究人员说。没有喝水的那组人,“平均运动量”比餐前饮水的人更高,这说明餐前喝适当的水真能减肥。

下列哪项如果为真,最能支持上述结论 ()

- A. 餐前喝水的那组人同时也注意控制饮食
B. 餐前没喝水的人中有的体重减轻了4公斤
C. 除了餐前喝水,两组的其他情况都是一样的
D. 餐前没喝水的人就餐中会喝更多的汤和饮料

101. 很多家长认为,孩子不听话,“打屁屁”惩罚一下,至少能让孩子注意到自己的行为不当,变得更听话一些。还有一些人坚持“不严加管教会惯坏孩子”的传统信念,认为“打屁屁”是为孩子好。研究者对16万名儿童在过去5年里的经历进行研究,通过收集“打屁屁”行为的元数据加以分析,发现:打屁股会在儿童成长过程中造成智商低、攻击性行为高等多种负面影响。

以下哪项如果为真，最能支持上述结论（ ）

- A. 最新调查显示，智商相对较低的孩子大多数经常被家长打屁股
- B. 本身不听话且更容易惹祸的孩子更有可能受到父母的严厉惩罚
- C. 研究报告称全球大约80%的父母都有以打屁股管教孩子的经历
- D. 被打屁股而困惑的孩子只懂得按家长要求去做而不会独立思考

102. 汽车行业作为制造业中技术含量、智能化程度和产业集中度较高的代表。已经成为了德国“工业4.0”的先头阵地。长期处于2.0工业思维的中国汽车制造业要在全球占有一席之地，进行技术创新与变革和拥有丰富经验的资深人才必不可少，而高薪和福利成为吸引人才的制胜法宝。

由此可以推出：（ ）

- A. 如果能够吸引到资深人才，中国汽车制造业的改革就能成功
- B. 高薪和福利是很多中国职场人士选择职业的一个重要关注点
- C. 不进行技术变革，中国汽车制造业就不能在全球占有一席之地
- D. 德国汽车制造业在世界汽车行业具有举足轻重的地位和影响力

103. 荷兰研究人员一直在试图模拟月球和火星的土壤条件进行农作物栽培实验。他们对该项实验种出的小红萝卜、豌豆、黑麦和西红柿进行初步分析。实验结果令人充满希望，这些产品不仅安全，而且可能比在地球上土壤种出的农作物更健康。英国媒体称，能在火星土壤种出可食用作物，殖民火星的希望又向前迈进了一步

以下哪项如果为真，不能质疑英国媒体说法的是（ ）

- A. 火星土壤重金属占比和地球土壤不一样
- B. 在另一个同类实验中土豆的长势很糟糕
- C. 从实验到真正付诸实践还有很长的路要走
- D. 月球、火星、地球的气候条件有很大不同

104. 某科研机构提出潮湿的沙子是古埃及人在沙漠中搬运巨大石块和雕像的关键，研究人员指出，古埃及人将沉重的石块放在滑撬后，先在滑撬前铺设一层潮湿的沙，再牵引它们，这种搬运方式起到了意想不到的效果。在实验中，研究人员使用流变仪测试沙子的硬度，以证实需要多少牵引力才能使一定数量的沙子变形，并在此基础上设计了牵引模型，从中发现将潮湿的沙铺在滑撬前能更容易移动重物，而且沙子所含水分决定了沙子的硬度和牵引力。

以下哪项如果为真，最能支持上述结论（ ）

- A. 在一幅古埃及墓室壁画中，一名男子站在滑撬前方，似乎正在浇水
- B. 滑撬牵引力与沙子硬度成反比，潮湿沙子的硬度是干燥沙子的两倍
- C. 实验证明，铺设在滑撬前的潮湿沙子容易堆积，形成较大的滑动阻力
- D. 一个实验室版的埃及滑撬被成功建造，能够模拟古埃及工地的实况

105. 如果想大气排放的CO₂累积超过32000亿吨，那么到本世纪末，将升温控制在20C以内的门槛就守不住了。有科学家认为，为了达到将升温幅度控制在20C以内的目标，仅仅限制CO₂是不够的，必须在全球范围内大规模开展大气CO₂的回收行动，使大气污染程度得到有效控制和缓解。

若要使上述科学家的想法成立，最需要补充以下哪项作为前提（ ）

- A. 全球范围内普及关于气候变化的科学知识
- B. 各国政府推出有效政策来控制CO₂排放量
- C. 科学界整合资源来支持发展地球工程技术
- D. 各地都建立能有效回收和储存CO₂的机制

第五部分 资料分析

所给出的图、表、文字或综合性资料均有若干个问题需要你回答。你应根据资料提供的信息进行分析、比较、计算和判断处理。

一、根据以下资料，回答106~110题。

2016年6月份，我国社会消费品零售总额26857亿元，同比增长10.6%，环比增长0.92%。其中，限额以上单位消费品零售额13006亿元，同比增长8.1%。

2016年1—6月份，我国社会消费品零售总额156138亿元，同比增长10.3%。其中，限额以上单位消费品零售额71075亿元，同比增长7.5%。按经营单位所在地分，2016年6月份，城镇消费品零售额23082亿元，同比增长10.5%；乡村消费品零售额3775亿元，同比增长11.2%。1—6月份，城镇消费品零售额134249亿元，同比增长10.2%；乡村消费品零售额21889亿元，同比增长11.0%。

按消费类型分，2016年6月份，餐饮收入2907亿元，同比增长11.1%；商品零售23951亿元，同比增长10.6%。1—6月份，餐饮收入16683亿元，同比增长11.2%；商品零售139455亿元，同比增长10.2%。

2016年1—6月份，全国网上零售额22367亿元，同比增长28.2%。其中，实物商品网上零售额18143亿元，同比增长26.6%。

2016年6月份商品零售总额部分数据

指标	6月		1—6月	
	绝对量 (亿元)	同比增长 (%)	绝对量 (亿元)	同比增长 (%)
商品零售	23951	10.6	139455	10.2
其中：限额以上单位商品零售	12262	8.2	66857	7.6
家用电器和音像器材	841	12.3	1076	7.3
家具	248	13.4	1249	15.6
通讯器材	356	12.1	1829	14.9
石油及制品	1653	-0.5	8815	-1.3
汽车	3309	9.5	18270	7.7
建筑及装潢材料	296	14.2	1445	15.6

106. 2016年5月份，全国社会消费品零售总额约为（ ）
 A. 24594亿元 B. 24233亿元
 C. 26512亿元 D. 27104亿元
107. 2015年1—6月份，限额以上单位消费品零售额占全国社会消费品零售总额的比重约为（ ）
 A. 48.4% B. 46.7% C. 49.5% D. 45.5%
108. 2016年1—6月份，以下选项中，商品零售同比增速最快的是（ ）
 A. 汽车 B. 石油及制品
 C. 家用电器和音像器材 D. 通讯器材
109. 2016年6月份，城镇消费品零售额比上年同期增加（ ）
 A. 380亿元 B. 2169亿元 C. 1193亿元 D. 2193亿元
110. 按2016年1—6月份的同比增速，2017年1—6月份城镇消费品零售额约为（ ）
 A. 25506亿元 B. 172220亿元
 C. 147942亿元 D. 153679亿元

二、根据以下资料，回答111~115题。

地区	一般公共预算收入				GDP	
	数值(亿元)	同比增长(%)	税收收入			
			数值(亿元)	同比增长(%)	数值(亿元)	同比增长(%)
全国	152217	8.4	124892	4.8	676708	6.9
上海	5519.5	20.4	4858.2	15.1	24965	6.9
江苏	8028.6	11	6610.1	10.1	70116.4	8.5
浙江	4809.5	16.7	4167.7	8.1	42886	8
安徽	2454.2	10.6	1799.8	6.3	22005.6	8.7
福建	2544.1	7.7	1938.6	2.4	25979.8	9
江西	2165.5	15.1	1516.9	9.8	16723.8	9.1
山东	5529.3	10	4203.1	6	63002.3	8

111. 2015年税收收入占一般公共预算收入比重最大的是()
 A. 上海 B. 江苏 C. 浙江 D. 福建
112. 2015年一般公共预算收入高于表中七个省(市)平均值的有()
 A. 上海、安徽、福建、江西 B. 江苏、浙江、安徽、山东
 C. 上海、江苏、浙江、山东 D. 安徽、福建、江西、山东
113. 2015年江苏、浙江、江西三省的税收收入平均增速是()
 A. 8.0% B. 8.5% C. 9.4% D. 10.2%
114. 2015年一般公共预算收入与GDP的比值大于10%的省(市)有()
 A. 4个 B. 5个 C. 6个 D. 7个
115. 2014年福建GDP占全国GDP的比重较江苏()
 A. 多6.4% B. 少6.4% C. 多5.9% D. 少5.9%

三、根据以下资料，回答116~120题。

2015年全国共建立社会捐助工作站、点和慈善超市3.0万个，比上一年减少0.2万个，其中：慈善超市9654个，同比下降5.1%。全年共接收社会捐赠款654.5亿元，其中：民政部门接收社会各界捐款44.2亿元，各类社会组织接收捐款610.3亿元。全年民政部门接收捐赠衣被4537.0万件，捐赠物资价值折合人民币5.2亿元。全年有1838.4万人次困难群众受益，同比增长8.5%，增长率较上一年下降27.5个百分点。全年有934.6万人次在社会服务领域提供了2700.7万小时的志愿服务，同比减少10.4万小时。

2011-2014年社会捐赠款和社会捐赠衣被情况

年份	民政部门接收社会捐款额(亿元)	社会组织接收社会捐款额(亿元)	民政部门接收捐赠衣被(万件)
2011	96.6	393.6	2918.5
2012	101.7	470.8	12538.2
2013	107.6	458.8	10405.0
2014	79.6	524.9	5244.5

116. 2015年，全国建立的慈善超市较2014年约()

- A. 减少519个
- B. 增加519个
- C. 减少686个
- D. 增加686个

117. 2015年受益的困难群众较2013年增长约（ ）

- A. 47.6%
- B. 40.4%
- C. 34.5%
- D. 27.6%

118. 2012~2015年社会组织接收社会捐赠款占总捐赠款的比重最高的是（ ）

- A. 2012年
- B. 2013年
- C. 2014年
- D. 2015年

119. 下面哪一张图能正确反映2011~2015年民政部门接收捐赠衣被数量的变化（ ）

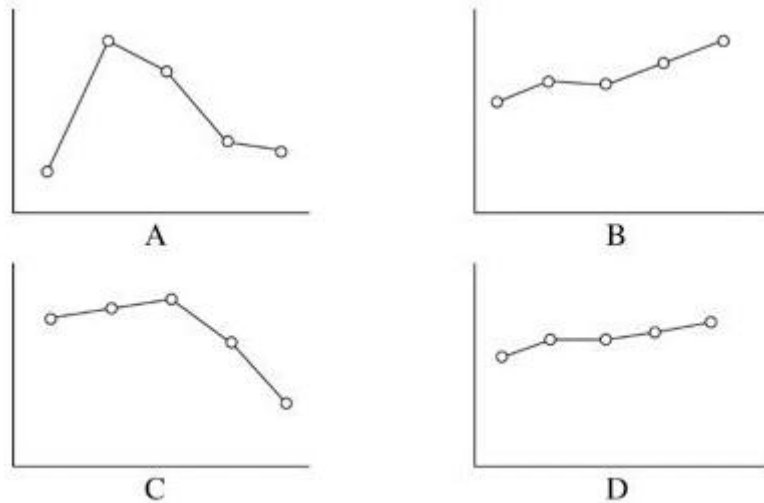

120. 能够从上述资料中推出的是（ ）

- A. 2011~2015年民政部门接收的社会捐赠款在持续增加
- B. 2015年民政部门接收捐赠衣被同比增长率高于2014年的二分之一
- C. 2012~2015年社会组织接收社会捐赠款同比增长最快的年份是2012年
- D. 相比2014年，2015年在社会服务领域提供志愿服务的人次有所增加

温馨提示：**2018年公考通网校重新起航****系统班+考前直播冲刺班+一对一申论批改班+面试通关课程
更多好课等你挑选！****【参考答案与解析】**

1. B **【解析】** 本题考查文化常识。①表示的是国家设定的对全民进行大规模国防教育的主题活动日，在每年9月的第三个星期六。②表示的是中国人民抗日战争胜利纪念日，从2014年起，在每一年的9月3日。③表示的是教师节，在每年的9月10日。④表示的是世界粮食日，是世界各国政府每年在10月16日围绕发展粮食和农业生产举行纪念活动的日子。⑤表示的是爱牙日，每年的9月20日为全国的爱牙日。其中④是在10月，其他均在9月，故排除④，只有B选项符合。

故正确答案为B。

2. C **【解析】** A项正确，第31届夏季奥林匹克运动会，又称2016年里约热内卢奥运会，2016年8月5日到2016年8月21日在巴西里约热内卢举行。

B项正确，第24届冬季奥林匹克运动会，将在2022年2月04日至2022年2月20日在中华人民共和国北京市和张家口市联合举行。这是中国历史上第一次举办冬季奥运会，北京、张家口同为主办城市。

C项错误，日本著名动漫形象哆啦a梦将出任2020东京申奥特殊大使。过去的申奥特殊大使多为奥运会的奖牌得主出任，动漫人物出任申奥特殊大使尚属首次。

D项正确，北京是目前唯一获得夏季奥运会和冬季奥运会举办权的城市。

本题为选非题，故正确答案为C。

3. A **【解析】** C项正确：海上丝绸之路的雏形在秦汉时期便已存在，目前中外海路交流的最早史载来自《汉书·地理志》，繁荣于唐宋时期，唐玄宗时设立市舶司专管海上对外贸易，宋时指南针用于海船，中国商船的远航能力大为加强。明清由于海禁政策，海上丝路衰落。

D项正确：海上丝绸之路是古代中国与世界其他地区进行经济文化交流交往的海上通道。海上丝路从中国东南沿海，经过中南半岛和南海诸国，穿过印度洋，进入红海，抵达东非和欧洲，成为中国与外国贸易往来和文化交流的海上大通道，并推动了沿线各国的共同发展。

A项表述不严谨，海上丝绸之路最开始确实是陆上丝绸之路补充，大量丝织品通过陆路西运，后来陆上通道阻塞、战乱、经济中心南移等原因，慢慢的演变为与陆上丝绸之路同等重要的贸易往来通道。

B项关于马可波罗是否来过各国历史学家争议较大且各有充足的依据，从本题选项设置来该题认为是来过中国，按照大多数人的观点，马可波罗回国路线是沿着海上丝绸之路返回的。相比之下A更合适。

本题为选非题，故正确答案为A。

4. B **【解析】** 本题考查历史常识。主要涉及国际战争的相关内容。

B项：错误，1990年开始的海湾战争源于伊拉克入侵科威特，而不是伊朗入侵科威特。

A项：正确，1979年苏联入侵阿富汗战争，1979年12月末，苏联入侵阿富汗导致的长达10年的战争，据考生回忆，此处选项中确为1978年，与史实不符，但综合B项比较之后，国家差别比1年差距更大，故B的错误更严重。

C项：正确，中东战争，或称阿以战争、以阿战争，是指以色列与埃及、叙利亚等周围阿拉伯国家所进行的5次大规模战争（1948年、1956年、1967年、1973年、1982年）。

D项：正确，马尔维纳斯群岛战争，简称马岛战争，是1982年4月到6月间，英国和阿根廷为争夺马岛的主

权而爆发的一场战争。

本题为选非题，故正确答案为B。

5. D【解析】本题考查文化常识。

A项：土司遗址，是指13世纪至20世纪初，中国元、明、清朝中央政权在西南少数民族地区推行“土司制度”，中央委任当地首领担任“土司”，世袭统治当地人民。留存至今的土司城寨及官署建筑遗存曾是“土司”的行政和生活中心。在2015年，德国波恩召开的第三十九届世界遗产大会上，中国申报的“中国土司遗产”成功列入世界文化遗产名录。中国土司遗产包括湖南永顺土司城遗址、贵州播州海龙屯遗址、湖北唐崖土司城遗址。故土司遗址属于多省联合申遗。

B项：丝绸之路，简称丝路，是指西汉（前202年—8年）时，由张骞出使西域开辟的以长安（今西安）为起点，经甘肃、新疆，到中亚、西亚，并连接地中海各国的陆上通道。因为这条路上主要贩运的是中国的丝绸，故得此名。丝绸之路是跨国系列文化遗产，属文化线路类型。它经过的路线长度大约8700公里，包括各类共33处遗迹。其中，中国境内有22处考古遗址、古建筑等遗迹，包括河南省4处、陕西省7处、甘肃省5处、新疆维吾尔自治区6处。故丝绸之路属于多省联合申遗。

C项：丹霞，这个术语指的是一种有着特殊地貌特征以及与众不同的红颜色的地貌景观（即“丹霞地貌”），像“玫瑰色的云彩”或者“深红色的霞光”。在地质和地貌学层面上，丹霞可以定义如下：“丹霞是一种形成于西太平洋活性大陆边缘断陷盆地极厚沉积物上的地貌景观。它主要由红色砂岩和砾岩组成，反映了一个干热气候条件下的氧化陆相湖盆沉积环境。“中国丹霞”于2010年8月1日在巴西利亚举行的第34届世界遗产大会上，经联合国教科文组织世界遗产委员会批准，被正式列入《世界遗产名录》。中国丹霞是由湖南崀山、广东丹霞山、福建泰宁、江西龙虎山等景区共同签订捆绑申报合作协议。故中国丹霞属于多省联合申遗。

D项：大足石刻位于重庆市大足区境内，是唐末、宋初时期宗教摩崖石刻，以佛教题材为主，儒、道教造像并陈，是著名的艺术瑰宝、历史宝库和佛教圣地，有“东方艺术明珠”之称。故大足石刻不属于多省联合申遗。本题为选非题，故正确答案为D。

6. B【解析】A项，错误：《理想国》是古希腊著名哲学家柏拉图重要的对话体著作之一。

B项，正确：胡夫金字塔塔高146.59米，因年久风化，顶端剥落10米，现高136.5米，它的规模是埃及至今发现的座金字塔中最大的，也是世界上现存规模最大的金字塔。

C项，错误：罗马帝国分裂，指的是395年1月17日，罗马皇帝狄奥多西一世把国土分给两个儿子继承导致罗马帝国分裂的故事。罗马帝国分裂为东、西罗马帝国发生在公元4世纪前后。

D项，错误：世界四大文明古国是指古巴比伦、古埃及、古印度、和古代中国。古代希腊不属于四大文明古国。

故正确答案为B。

7. C【解析】本题考查文学常识。该句诗出自李商隐的《嫦娥》。本句诗的意思是：烛影深深映上云母屏风，银河渐渐沉没，晨星渐渐沉没在黎明的曙光里。“沉”字逼真地描绘出晨星低垂、欲落未落的动态，主人公的心也似乎正在逐渐沉下去。“烛影深”、“长河落”、“晓星沉”，表明时间已到将晓未晓之际，着一“渐”字，暗示了时间的推移流逝。索寞中的主人公，面对冷屏残烛、青天孤月，又度过了一个不眠之夜。故该句诗描写的是一天之中的黎明。

A项：错误，黄昏，指日落以后到天还没有完全黑的这段时间。也指昏黄，光色较暗。

B项：错误，夜半，即半夜。夜里12点钟前后。

C项：正确，黎明，指天快要亮或刚亮的时候。

D项：错误，午后，是指中午（12点）以后，称为下午。

故正确答案为C。

8. D【解析】根据《最高人民法院关于审理人身损害赔偿案件适用法律若干问题的解释》：承揽人在完成工作过程中对第三人造成损害或者造成自身损害的，定作人不承担赔偿责任。但定作人对定作、指示或者选任有过失的，应当承担相应的赔偿责任。

题干当中王某是定作人，李某是承揽人，张某和李某是雇佣关系，张某被压成重伤，李某应该承担责任。李某没有施工资质，属于王某选任有过失，王某也应承担责任。

故正确答案为D。

9. B【解析】本题考查法律常识。

《婚姻法》第26条规定：国家保护合法的收养关系。养父母和养子女间的权利和义务，适用本法对父母子女关系的有关规定。由此可见养母和子女的关系适用《婚姻法》中对父母子女关系的规定。《婚姻法》第21条规定，父母对子女有抚养教育的义务；子女对父母有赡养扶助的义务。据此可知养子女对养母有赡养扶助的义务，养母生病之后养子女有帮助的义务，故①表述错误。

《婚姻法》第37条规定：离婚后，一方抚养的子女，另一方应负担必要的生活费和教育费的一部或全部，负担费用的多少和期限的长短，由双方协议；协议不成时，由人民法院判决。关于子女生活费和教育费的协议或判决，不妨碍子女在必要时向父母任何一方提出超过协议或判决原定数额的合理要求。据此可知，子女必要的生活费由父母双方协议决定，协议不成的法院判决，但是子女在必要时可以就上述费用向父母任何一方提出合理要求，因此其父亲要求子女找母亲讨要的行为不符合法律规定，故④表述错误。

因此①④表述错误。

《婚姻法》26条第2款规定：养子女和生父母间的权利和义务，因收养关系的成立而消除，故被收养之后对生父母没有扶助义务，因此②符合法律规定。

《婚姻法》司法解释（一）第20条规定：婚姻法第21条规定的“不能独立生活的子女”，是指尚在校接受高中及其以下学历教育，或者丧失或未完全丧失劳动能力等非因主观原因而无法维持正常生活的成年子女。《关于人民法院审理离婚案件处理子女抚养问题的若干具体意见》第11条规定：抚育费的给付期限，一般至子女18周岁为止。16周岁以上不满18周岁，以其劳动收入为主要生活来源，并能维持当地一般生活水平的，父母可停止给付抚育费。结合上述高中及以下学历和18周岁，③符合法律规定。

因此②③表述正确。

本题为选非题，故正确答案为B。

10. B【解析】①正确，《刑事诉讼法》第一百零八条：任何单位和个人发现有犯罪事实或者犯罪嫌疑人，有权利也有义务向公安机关、人民检察院或者人民法院报案或者举报。

②正确，依据《合同法》第一百八十五条：赠与合同是赠与人将自己的财产无偿给予受赠人。朋友把表送给林某后，所有权归林某，他有权处分，送给他弟弟合法。

③错误，《婚姻法》第三十四条：女方在怀孕期间、分娩后一年内或中止妊娠后六个月内，男方不得提出离婚。

④正确，《就业促进法》第六十二条：违反本法规定，实施就业歧视的，劳动者可以向人民法院提起诉讼。排除③后正确答案为B。

11. B【解析】本题考查诸子百家。孔子的教育主张包括有教无类、因材施教、学用结合、学无常师、谦虚好学等。

A项正确：孔子主张对不同天赋、性格的人采用不同教育方法。如《论语·先进》中子路、冉有同时问孔子“行”的问题，子曰：“求也退，故进之；由也兼人，故退之。”

B项错误：这是子夏的直接主张，《论语·子张》子夏曰：“仕而优则学，学而优则仕。”优通悠，指学习有余力就去做官，是学习的目的，不是方法。

C项正确：《论语·子罕》颜渊喟然叹曰：“夫子循循然善诱人，博我以文，约我以礼，欲罢不能。”道出了孔子的启发诱导法。

D项正确：《论语·为证》子曰：“学而不思则罔，思而不学则殆。”道出了孔子学、思结合的主张；《论语·述而》子曰：“学而时习之，不亦说乎”，“习”做“行”解，体现了学、行结合的主张。

本题为选非题，故正确答案为B。

12. C【解析】本题考查文学常识。主要涉及教育学的相关内容。

A项，正确：《师说》这篇文章是韩愈写给他的学生李蟠的，是一篇说明教师的重要作用、从师学习的必要性以及择师的原则的论说文。

B项，正确：《四存编》是颜元教育理论的代表作。《四存编》包括《存学编》、《存性编》、《存治编》、《存人编》。

C项，错误：《劝学》是《荀子》一书的首篇。又名《劝学篇》。劝学，就是鼓励学习。本篇较系统地论述了学习的理论和方法。

D项，正确：陶行知，中国人民教育家、思想家，《教学做合一》用陶行知的话说，是生活现象之说明，即教育现象之说明，在生活里，对事说是做，对己之长进说是学，对人之影响说是教，教学做只是一种生活之三方面，不是三个各不相谋的过程。“教学做是一件事，不是三件事。我们要在做上教，在做上学”。

本题为选非题，故正确答案为C。

13. C【解析】A项错误：物以类聚是指同类的东西聚在一起。指坏人彼此臭味相投，勾结在一起。体现的是心理学的“投射效应”。

B项错误：削足适履比喻不合理的牵就凑合或不顾具体条件，生搬硬套。体现的是心理学的“刻板效应”。

C项正确：恶人先告状指坏人或理亏的人，抢先去诬告别人，从而给有理的人造成不好的第一印象。体现的是“首因效应”。

D项错误：一俊遮百丑是指一项美掩盖了许多的丑陋，体现的是心理学的“光环效应”。

故正确答案为C。

14. D【解析】磁共振的基本原理：是将人体置于特殊的磁场中，用无线电射频脉冲激发人体内氢原子核，引起氢原子核共振，并吸收能量。在停止射频脉冲后，氢原子核按特定频率发出射电信号，并将吸收的能量释放出来，被体外的接受器收录，经电子计算机处理获得图像，这就叫做核磁共振成像。

它对疾病的诊断具有很大的潜在优越性。它可以直接作出横断面、矢状面、冠状面和各种斜面的体层图像，不会产生CT检测中的伪影；不需注射造影剂；无电离辐射。MR对检测脑内血肿、脑外血肿、脑肿瘤、颅内动脉瘤、动静脉血管畸形、脑缺血、椎管内肿瘤、脊髓空洞症和脊髓积水等颅脑常见疾病非常有效，同时对腰椎间盘突出、原发性肝癌等疾病的诊断也很有效。

核磁共振虽然广泛应用于疾病的检测，但它存在许多可能的伤害。MRI可能对人体造成伤害主要包括以下方面：（1）强静磁场的危害。强静磁场是在有铁磁性物质存在的情况下，不论是埋植在患者体内还是在磁场范围内，都可能是危险因素。尤其是在高强度的静磁场中工作的员工，高强磁场有可能引起周围电子仪器和设备失效，影响带有心脏起搏器和胰岛素泵（或其他金属植入物）的人员健康。

（2）随时间变化的梯度场也会对人体造成伤害，因为其在受试者体内诱导产生电场而兴奋神经或肌肉。外周神经兴奋是梯度场安全的上限指标。在足够强度下，可以产生外周神经兴奋（如刺痛或叩击感），甚至引起心脏兴奋或心室颤动。

（3）射频场（RF）的致热效应：RF致热效应被认为是组织温度升高的唯一方式，因为它能穿透表层组织，直接加热组织内部。以眼睛为例，血管相对缺乏，因此散热慢且效率低，在RF辐射作用下有可能对视组织造成热损伤。

(4) 噪声: MRI运行过程中产生的各种噪声,可能使某些患者的听力受到损伤。患者可有烦躁、语言交流障碍、焦虑、短时失聪和潜在的永久性听力损害。

据此可知ABC正确。

磁共振仪在工作时,会在人体周围产生一个超强磁场,接着向人体发射电磁波。但是电磁波对人的辐射危害极小,甚至都比不上你出去晒太阳时紫外线对你的伤害,真正有害的是CT等,故D错误。

本题为选非题,故正确答案为D。

15. B【解析】A项,正确:水的沸点随着气压的降低而降低,而真空中没有空气,所以水开始会沸腾,然后水变成水蒸气吸收热量,温度降低进而结冰。

B项,错误:汽车贴隔热膜的主要目的,就是在汽车玻璃上形成一道隔绝层,阻止热量透过玻璃进入到车内。早期的隔热膜以染色工艺为主,靠颜色来隔热,需要颜色越深才能起到效果。而实际上这种方式并不好。现在的汽车隔热膜的隔热效果和膜的颜色深浅没有必然的关系。优质的隔热膜不但能够高效的隔热,还能同时保证高的透光度,保障行车安全。

C项,正确:纯水只含水分子时,温度降低到冰点以下时还会保持液态,这被称为过冷水。但是一旦有振动或凝结核加入(比如随机的灰尘、气泡以及不平整的容器壁)时就会迅速结晶。

D项,正确:天凉的时候,人感觉到的温度实际上是衣服以及被衣服隔离的皮肤表面那些空气的温度。水的比热很大,用人的体温来加热潮湿的空气要比加热干燥的空气会消耗更多的热量,所以人会在湿润的地方感觉到更冷。

本题为选非题,故正确答案为B。

16. C【解析】农历是我国传统历法,取月相的变化周期即朔望月为月的长度,参考太阳回归年为年的长度,通过设置闰月以使平均历年与回归年相适应。

A项错误:阴历在天文学中主要指按月亮的月相周期来安排的历法。以月球绕地球一周为一月,即以朔望月作为确定历月的基础。虽然,有人称阴历为农历,但二者是有区别的。

B项错误:阳历又称太阳历,是以地球绕太阳公转的运动周期为基础而制定的历法。

C项正确:阴阳历是指兼顾太阳、月亮与地球关系的一种历法。阴阳历以月亮绕地球一周为1个月,但设置闰月,使得一年的平均天数与回归年的天数相符,因此这种历法与月相相符,也与地球绕太阳周期运动相符合。农历就是以历月为朔望月,平均历年为回归年,属于阴阳历。

D项错误。

故正确答案为C。

17. B【解析】海绵城市,是新一代城市雨洪管理概念,是指城市在适应环境变化和应对雨水带来的自然灾害等方面具有良好的“弹性”,也可称之为“水弹性城市”。建设海绵城市就要有“海绵体”。“城市海绵体”既包括河、湖、池塘等水系,也包括绿地、花园、可渗透路面这样的城市配套设施。雨水通过这些“海绵体”下渗、滞蓄、净化、回用,最后剩余部分径流通过管网、泵站外排,从而可有效提高城市排水系统的标准,缓减城市内涝的压力。《国务院办公厅关于推进海绵城市建设的指导意见》中指出:推进海绵型道路与广场建设,在非机动车道、人行道、停车场、广场等扩大使用透水铺装,推行道路与广场雨水的收集、净化和利用,减轻对市政排水系统的压力。B项符合城市海绵体的要求。

A项错误:没有提到可渗透路面这一重要的城市配套设施,且大型写字楼也无法体现排水功能。C、D项中的硬质柏油和水泥路面透水率低,不利用排解城市洪涝。

故正确答案为B。

18. C【解析】A项正确:家庭养老,即由子女供养老人,并且更多的是指来自儿子的赡养。张大爷轮流到四个儿子家生活,是家庭养老模式。

B项正确：《老年人权益保护法》第十五条：对生活不能自理的老年人，赡养人应当承担照料责任；不能亲自照料的，可以按照老年人的意愿委托他人或者养老机构等照料。

C项错误：《担保法》第37条第2项规定：耕地、宅基地等集体所有的土地使用权，不得抵押。农村的房子是建在宅基地上的，故李大爷不能做此选择。

D项正确：赵大娘选择是社区养老模式。“社区养老”是以家庭养老为主，社区机构养老为辅，在为居家老人照料服务方面，又以上门服务为主，托老所服务为辅的整合社会各方力量的养老模式。

本题为选非题，故正确答案为C。

19. B【解析】B项正确：自来水厂主要以氯气为消毒剂，氯气与水反应生成次氯酸，而次氯酸的强氧化性能导致微生物细胞中的酶被氧化并且蛋白质被阻止合成而死亡，从而实现了消毒。

A项错误：臭氧虽然也可用于水处理、水产养殖等领域，但是由于投资大、费用较氯化消毒高，消毒后对管道有腐蚀作用等缺点，臭氧并不是水消毒的常用化学剂。

C项错误：过氧化氢水溶液俗称双氧水，适用于医用伤口消毒及环境消毒和食品消毒。

D项错误：碘伏是单质碘与聚乙烯吡咯烷酮的不定型结合物，在医疗上用作杀菌消毒剂。

故正确答案为B。

20. B【解析】粉尘爆炸，指可燃性粉尘在爆炸极限范围内，遇到热源，瞬间剧烈燃烧，释放巨大压力和热量。具有爆炸性的主要是可燃性粉尘有：金属（如镁粉、铝粉）；煤炭；粮食（如小麦、淀粉）；饲料（如血粉、鱼粉）；农副产品（如棉花、烟草）；林产品（如纸粉、木粉）；合成材料（如塑料、染料）。

A项错误：肥皂粉主要由油脂混合海藻灰或桦木灰等制成，易燃，易爆。

B项正确：水泥粉主要成分是硅酸盐，不具有可燃性，不易爆。

C项错误：面粉是粮食类易爆粉尘。

D项错误：奶粉是粮食类易爆粉尘。

故正确答案为B。

21. A【解析】闪光灯、照明灯，和电视机显示器都是光源，都会发光。电视机屏幕相当于透镜，当闪光灯和照明灯的光线照射到电视机屏幕上时，会发生光线反射，从而干扰到电视机自身发出的透射光。

故正确答案为A。

22. B【解析】A项错误，焦油不能与血红蛋白结合。

B项正确，一氧化碳极易与血红蛋白结合，形成碳氧血红蛋白，使血红蛋白丧失携氧的能力和作用，造成组织窒息，严重时死亡。

C项错误，苯是一种常见的高活性间接致癌物和突变原。苯并芘不能与血红蛋白结合。

D项错误，尼古丁会使人上瘾或产生依赖性，重复使用尼古丁也增加心跳速度和升高血压并降低食欲。大剂量的尼古丁会引起呕吐以及恶心，严重时人会死亡。尼古丁不能与血红蛋白结合。

故正确答案为B。

23. C【解析】C项正确：肺结核是由结核分枝杆菌引起的慢性传染病；破伤风是破伤风梭菌经由皮肤或黏膜伤口侵入人体，在缺氧环境下生长繁殖，产生毒素而引起肌痉挛的一种特异性感染。

A项错误：手足口病是由肠道病毒引起的传染病；狂犬病是由狂犬病毒所致的急性传染病。

B项错误：麻疹是由麻疹病毒引起的传染性很强的疾病，是儿童最常见的急性呼吸道传染病之一；腮腺炎病因可分为感染性、免疫性、阻塞性及原因未明性炎症肿大等，最常见的是感染引起的腮腺炎，多见于细菌性和病毒性。

D项错误：非典型肺炎泛指所有由某种未知的病原体引起的肺炎，这些病原体，有可能是冠状病毒、肺炎支原体、肺炎衣原体或军团杆菌引起的肺炎症状，也可泛指不是由细菌所引起的肺炎症状。水痘是由水痘——

带状疱疹病毒初次感染引起的急性传染病。

故正确答案为C。

24. D【解析】生物间的关系按性质可归并为两类。一是种间互助性的相互关系，如共栖、共生等；二是种间对抗性的相互关系，如寄生、捕食、竞争等。

A项错误，鹬是一种水鸟，常在浅水边或水田中捕食小鱼、昆虫、河蚌等。鹬以蚌为食，两者为捕食关系。

B项错误，兔子与鹰是捕食关系。

C项错误，蝉与螳螂、螳螂与黄雀都是捕食关系。

D项正确，成语中“鸠占鹊巢”中的“鸠”指的是斑鸠，两者为竞争关系。

故正确答案为D。

25. B【解析】A项正确：遗传物质是亲代与子代之间传递遗传信息的物质，具典型细胞结构的生物的遗传物质是DNA，但是DNA上所携带的信息是不一样的。

B项错误：胎儿所需的营养物质确切来说来自母体的血液，发育中的胎儿的血型与母体的可以不同，原因是母体与胎儿的毛细血管相互交叉但不相通，所以胎儿体内的血液与母体的血液不直接相通，母亲的血液与胎儿的血液是彻底分开的。

C项正确：卵细胞受精以后开始分裂、分化，形成胚泡，然后形成囊胚，并植入母体子宫内膜中，吸收营养，继续发育。

D项正确：胎盘内有許多绒毛，绒毛内有毛细血管，这些毛细血管与脐带内的血管相通，绒毛与绒毛之间则充满了母体的血液。胎儿和母体通过胎盘上的绒毛进行物质交换。

本题为选非题，故正确答案为B。

26. D【解析】横线处搭配“障碍”，根据文意可知，是“互联网+”能够突破这种障碍，即不用再受地域之间的限制，又根据后文解释“扩大教育覆盖面”，可知文段意在强调可突破空间方面的限制，即扩大空间，对应D项。

A项“文化”、B项“思维”、C项“认知”，与文段均无法对应，排除。

故正确答案为D。

27. D【解析】文段首先讲述科技发展改善了人们的生活，“但”表示转折，之后强调科技成果可能会带来某些后果，对人类产生负面影响，所填成语与“后果”搭配。D项“难以预测”指难以预先推测或测定，与“后果”搭配恰当，填入文意表示我们无法完全掌握科技发展产生的作用，所以对人类生活可能产生负面影响，当选。

A项“昭然若揭”形容真相全部暴露，一切都明明白白，与“后果”搭配不当，通常表述为罪恶、真相昭然若揭，排除；B项“不言自明”指不用说话就能明白，道理很浅显，无法搭配“后果”，且与文意相悖，排除；C项“毋庸讳言”指用不着隐讳，可以直说的内容，文中并无隐讳之意，排除。

故正确答案为D。

28. B【解析】根据“虽然……但”可知，前后为转折关系，前文指出3D复制品可能将画作看得一清二楚，转折之后表述大家仍然涌入卢浮宫看画，故所填成语表示大家对去实体博物馆看展览的执着，B项“如痴如狂”指为某人某事所倾倒，可体现大家对去卢浮宫的痴迷和执着，符合文意，当选。

A项“欢呼雀跃”、D项“欣喜若狂”均表示高兴，体现不出人们对去实体博物馆的执着，排除；

C项“情有独钟”指对某一事物特别喜欢，重点强调“独”，而文段并非强调大家只钟情于卢浮宫这一座博物馆，排除。

故正确答案为B。

29. B【解析】从第二空入手，根据转折关联词“然而”可知前后语义相反，前文提到传统书信被新兴通信方式取代，可知横线处表达传统书信不会被取代，两者可以同时存在，C项“相向而行”表示朝相反的方向进行，D项“背道而驰”比喻彼此的方向和目的完全相反，这两项均与文段表示的两者共存的意思相违背，排除。

第一空，根据文段中“将”可知，横线处表达对于未来事件发表言论，B项“预言”指对未来将发生的事情的预测，填入文段语义合适；A项“坦言”则不能准确表示出是对将来事情的预测，排除。

故正确答案为B。

30. B【解析】第一空，搭配“城堡群”，对应“群”可知城堡数量很多。A项“鳞次栉比”指房屋排列密而整齐，文段侧重表示城堡之多，而不是城堡排列的很密很整齐，与文意不符，排除；B项“星罗棋布”，指数量很多，分布很广，符合文意；C项“浩如烟海”，常搭配典籍、图书，形容资料丰富，与“城堡群”搭配不当，排除；D项“不计其数”，指数目极多，没办法计算，程度过重，排除。

第二空代入验证，搭配“宫廷秘事”，“波诡云谲”，形容事物变幻莫测，搭配恰当。

故正确答案为B。

31. A【解析】第一空，根据“和”可知，所填词语需与“乡土难返”呈语义相近的并列，表达“远离故乡”之意，A项“背井离乡”指离开家乡到外地，符合文意且与“乡土难返”构成程度上的加重，符合文意。

B项“流离失所”指无处安身，到处流浪；C项“民不聊生”指老百姓无以为生，活不下去，强调生活窘迫；D项“饥寒交迫”衣食无着，又饿又冷，形容生活极端贫困。B、C、D项均与话题“乡愁”无关，故排除，基本锁定A项。

验证第二空，“认同”指认可赞同，与“乡愁”搭配得当。

故正确答案为A。

32. A【解析】第一空，根据文意可知化妆品公司运用3D打印技术来建立模型，A项“打印”能够体现出3D打印技术的功能。B项“复制”、C项“保养”、D项“修复”均不是3D打印技术的功能，排除。

第二空，代入“容易”验证，根据后文可知，利用3D打印技术来制造皮肤没有太大难度，可以实现，“容易”填入文段语义合适。

故正确答案为A。

33. A【解析】第一空，搭配“礼仪服饰”，D项“秀美”指秀丽美好，与“服饰”搭配不当，常搭配“山川秀美”，排除。根据文意可知，礼仪服饰可以体现出威仪之感，B项“艳丽”指鲜艳华丽、C项“美丽”指好看、漂亮，程度较轻，均不能体现出威仪之感。A项“华美”指豪华富丽，填入文段语义合适。

第二空，代入“恢弘”验证，与“政治史”搭配恰当，当选。

故正确答案为A。

34. B【解析】第一空，横线与前文的“查找”形成对应，表示发现的意思，C项“防堵”指预防堵塞，堤坝已经渗漏，故不存在“防”，排除C项。D项“封堵”为具体的措施，不能表达出发现的意思且后文已出现“采取有效措施”的表述，故重复，排除。

第二空，“规避”与“风险”为常见固定搭配，“避让”指躲避让开，通常搭配具体事物，如“避让行人”，不与“风险”搭配，排除A项。

故正确答案为B。

35. C【解析】第一空，搭配“生活方式”，根据破折号可知，横线所填语句是对全新的方式进行解释说明，表示重新建立生活方式，A项“重塑”、C项“重构”均符合语境。B项“构建”体现不出重新建立的语义，与“全新的方式”无法形成对应，排除。D项“影响”，语义程度过轻，排除。

第二空，搭配“呈现”，表示当前的状态，“态势”指事物发展的形势和状态，用在此处搭配恰当，符合文意。“走势”指事物或局势发展的动向，强调的是动态的过程，而文段强调的是当前的状态，且“走势”与“呈现”搭配不当，排除。

故正确答案为C。

36. D【解析】第一空，根据文意可知横线处表达生态环境对于民生福祉有好处，A项“普遍”仅强调全面、

范围广，体现不出有好处之意，排除。B项“重要”、C项“关键”、D项“普惠”填入文段均可。

第二空，搭配“资源约束”，“资源约束”指资源不足对于人们活动的限制，“资源约束趋紧”为固定搭配，表达资源对于人们活动的限制程度越来越高，D项当选。B项“紧张”与“约束”搭配不当，排除；C项“不够”填入横线指资源对人们活动的限制还不够还需要继续限制，与文意相悖，文段强调资源约束越来越严重，排除。

故正确答案为D。

37. C【解析】第一空，根据文意可知横线处表达野花经历了千百年优胜劣汰的过程，B项“进化”、C项“选择”、D项“淘汰”填入文段语义合适。A项“洗礼”指经受锻炼和考验，最终升华变得越来越好，无法体现野花优胜劣汰的过程，且与“自然”搭配不当，排除。

第二空，根据“与人工草坪相比”可知，文段中存在“比较”的语境，C项“优势”指比对方有利的形势或方面，常用在“比较”的语境中，C项恰当；B项“长处”与D项“好处”仅仅是单方面地强调“好”或“优”，不如C项与文段语境契合度高，排除。

故正确答案为C。

38. A【解析】第一空，搭配“故事”，对应前文“具有浓厚幻想色彩”可知，这类故事是凭借想象创造出来的。C项“虚假”侧重假，强调不真实，是贬义词，排除；D项“虚拟”，用于搭配情况、技术、世界，一般不与故事搭配，排除。

第二空，形容这类故事的特点，与后文的“假定”“象征”并列。A项“寓意”表示寄托或蕴含的意思，B项“含义”指表面上能看到的意义，由文段可知，动画片中神奇虚幻的故事，需要从故事本身领悟故事所蕴含的深层内涵，而非故事表面表达的意思，A项更符合文意。

故正确答案为A。

39. B【解析】第一空，搭配“时代潮流”，A项“追溯”指追求根源，潮流并非根源，故搭配不当，排除；C项“遵循”指按照、依照，通常搭配“规律”等，与“潮流”搭配不当，排除。

第二空，搭配“梦想”，B项“承载梦想”为常见固定搭配，语意合适。D项“承接”侧重于接下来继续做某事，通常搭配为“承接工程”、“承接工作”等，与“梦想”搭配不当，排除。基本确定答案为B。

验证第三空，“赋予”内涵搭配正确。

故正确答案为B。

40. B【解析】第一空，填入的词与“社会成本”搭配。A项“耗费”与B项“消耗”搭配均可。C项“耗尽”是指消耗完毕、用尽所有，与“极大地”和横线后的“着”搭配不当，排除；D项“侵蚀”是指逐渐侵害使变坏，与“社会成本”搭配不当，排除。

第二空，搭配“世道人心”，A项与B项填入均可。

第三空，填入的词与“网络谣言”搭配。A项“遏止”强调用力阻止，侧重强调停止，对象多是战争、暴动、洪流等来势凶猛而突然发生的重大事件，且常见用法为“对暴动进行遏止”，后面基本不接宾语；B项“遏制”是指制止，控制，使不发作，侧重强调控制在一定范围内，通常搭配某种状况，后面常直接接宾语，如“遏制不良风气蔓延”。本题横线后直接搭配“网络谣言”，因此B项“遏制”更加准确。

故正确答案为B。

41. D【解析】第一空，根据文意可知，类文本成为了阅读的主体，A项“反客为主”指客人反过来成为了主人；B项“主客颠倒”比喻事物轻重大小颠倒了位置；D项“喧宾夺主”比喻外来的或次要的事物占据了原有或主要事物的位置，此三项均符合文意。“太阿倒持”比喻把大权交给别人，自己反受其害，不符合文意，排除C项。

第二空，B项“妨碍”填入横线搭配不当，如填“妨碍”，应表述为“妨碍阅读”，排除。

第三空，D项“本末倒置”比喻把主次、轻重的位置弄颠倒了，类文本成了阅读主体属于“本末倒置”。“以一持万”形容抓住关键，可以控制全局，不符合文意，排除A项。

故正确答案为D。

42. C【解析】第一空，根据文段中相同句式的并列可知，横线处词语与“滋润”、“寄托”形成并列，故需填入动词，C项“充盈”指充满、丰富，为动词，填入文段合适。A项“高尚”、B项“充沛”、D项“高贵”均为形容词，与文段不符，且根据文意可知，横线处表达思想要丰富，有内容，“高尚”、“高贵”均无此义，“充沛”与“思想”搭配不当，排除。

第二空，代入验证，“传承”指一代一代的往下传，填入文段语义合适且与“文化”搭配恰当。

第三空，代入验证，“彰显”指鲜明地显示，“彰显魅力”搭配得当，符合文意。

故正确答案为C。

43. D【解析】第一空，横线处所填词语与前文“文化”搭配且修饰后文“智慧结晶”，A项“演进”、C项“发展”均侧重强调变化，而“智慧结晶”表示智慧的凝聚而非变化，故排除。

第二空，出现并列关联词“和”，故横线处与前文的“表达”意思相近，B项“演绎”、D项“阐释”填入文段均可。

第三空，B项“留传”指留下并向后代传，文段并无代代相传的意思，排除。D项“遗留”指遗落下来的，与“痕迹”对应恰当。

故正确答案为D。

44. A【解析】本题可从第二空入手，横线处搭配“方法”，B项和C项的“收取”侧重强调的是收下、索取，如“收取费用”，与“方法”搭配不当，排除。A项和D项的“收集”侧重使聚集在一起，符合文意。

第三空，横线处的词语形容“根系”能发挥出的作用，A项“吸收”侧重强调物体把外界物质吸到内部，符合文意；D项“吸取”是指取得、得到，没有“吸收”与“根系”的作用对应准确，排除。

第一空进行验证，从“空气中而不是地下吸取水分”，侧重强调取得、得到，符合题意。

故正确答案为A。

45. C【解析】第一空，横线处所填成语搭配“品质”，且强调创业者“品质”的可贵性，A项“千金难求”指用大量的钱财都难以换得，十分珍贵，B项“不可多得”指非常稀少，很难得到，C项“难能可贵”指难以做到的事情居然做到了，值得珍视，均符合文意。D项“绝无仅有”指只有一个，再没有别的，程度过重，创业者还可能有其他的好品质，排除。

第二空，搭配“血液”，A项“植入”为生物学名词，现另有扩展的意思，如代表在影视剧中加入广告，与“血液”搭配不当，排除。

第三空，横线处所填词语表示“有责任心”的创业者的特征，根据文意可知，“有责任心”更有助于创业取得成功，C项“竞争力”符合文意，当选。B项“亲和力”指一个人在群体心目中的亲近感，与文意不符，排除。

故正确答案为C。

46. D【解析】文段分别具体介绍了三种融合模式“文化科技”、“文化+金融”、“文化创意”，形成并列结构，需概括全面、提取共性，结合“科技”、“金融”、“创意”三者，均属于文化产业其中的一个组成部分，即产业要素，对应D项“跨要素融合”。

A项“平台”指发展的空间、环境，如手机、互联网等均是现在文化发展常常会搭建的平台，而文段没有提及，无中生有，排除；

B项“行业”指的是对同类经济活动划分类别，如制造业、旅游业等等，对应原文仅能对应“金融”一个方面，表述片面，排除；

C项“路径”即发展的道路，往往涉及过去现在未来等时间维度，与文段无关，排除。

故正确答案为D。

47. D【解析】由文段可知，开始大鲨鱼屡屡撞到玻璃板，后来随着撤掉隔板，情境发生变化，但是大鲨鱼因为形成已有的思维定势，不会因势而变，最后不再攻击小鱼。故下文应围绕该故事所蕴含的哲理继续论述，

即对于新环境应尽快适应，打破固化经验的束缚展开论述。D项最为合适。

A项，内容流于故事表面偏离核心观点，而且“和谐相处”与文段讨论话题无关，排除。

B项，“因循守旧者，只会一再品味失败”其实是第二个分句表述的内容，后文不会再论，排除。

C项，“对我们的思维影响不大”与文段寓意不符，“大鲨鱼却不再攻击小鱼”所蕴含的观点正是思维容易受到固化经验的影响，排除。

故正确答案为D。

48. D 【解析】A项，根据“长期吃核桃等坚果能改善一些与大脑功能相关的指标”可知，A项与文段语义相悖，排除；

B项，根据“截至目前，并没有直接的研究数据表明，吃了核桃之后，就能短期内提高人的智商，或者提高考试成绩”可知，B项与文段语义相悖，排除；

C项，根据“多数人的智力会在20-30岁左右达到顶峰”可知，智力达到顶峰是正常的发育状况而非吃了核桃，排除；

D项对应“正确的饮食包括日常摄入少量核桃等坚果，确实有利于延缓大脑衰老”，当选。

故正确答案为D。

49. B 【解析】文段开篇强调我国雾霾的成因复杂，即“经过一系列的化学和物理过程”，后文仍强调我国雾霾“从南到北情况十分复杂”，接下来引出学者的观点，且通过“实际上”“其实”进行转折，进一步强调雾霾产生的原因并非“燃煤”、“一、二次排放物质”那么简单，故文段旨在强调“雾霾的形成原因复杂”，对应B项。

A项“雾霾特点”、C项“多样性”、D项“雾霾危害”文段均未提及，无中生有，排除。

故正确答案为B。

50. B 【解析】横线位于尾句中间，由“这才是”可以看出，所填句子是由前文深入探究“刻舟求剑”后所得出的真正的“道理”。分析前文可知，文段首先提出了古人对“刻舟求剑”的认知主要基于时间轴意义，接着进行转折，进而由一个反问句引出真正要传达的道理，船是运动的，在“船上客人与刻痕处于相对的运动状态”时无法再用静止思维去寻找落剑，即要用运动变化的观点来看待问题，B项是对这一道理的同义替换，当选。

A项强调意识，无中生有，排除；

C项对应文段开头古人的观点，忽略了转折之后重点强调的运动，排除；

D项阐述运动和静止之间的转化关系，这个知识是正确的，但相较而言，不及B项更加直接的对我们的行动给予指导，排除。

故正确答案为B。

51. C 【解析】根据“另外一类电磁辐射源所发射的电磁波，会对环境产生不良影响，对人类健康造成危害”可知，C项与文意相悖，当选。

根据“自然界产生的电磁辐射，又称为环境电磁波的本底辐射”及“阳光也是一种电磁辐射”可知，A项正确。

根据“人类发明、制造和使用的能够产生辐射电磁波的一切电子仪器、装置和设备。这一类电磁辐射源，被称为电磁波辐射污染源”可知，雷达属于描述中的人造设备，B项正确。

根据“本底辐射对人类生存环境，无不良影响”可知，D项正确。

本题为选非题，故正确答案为C。

52. B 【解析】根据文段内容“抑制酪氨酸酶的合成是美白的关键之一”，B项“酪氨酸酶合成可以美白肌肤”与文意相悖，当选。

根据“维生素C与氧自由基发生反应……可有效避免肌肤老化”可知，A项正确；根据“维生素C能抑制此酶的活性，阻断黑色素生成”可知，C项正确；根据“人类在不良情绪下……失去弹性，出现皱纹”可知，D项正确。

本题为选非题，故正确答案为B。

53. D【解析】文段首先阐述了大数据的积极作用，即可以利用数据更好造福社会，接着从企业、政府部门、个人三个角度分析了利用大数据带来的好处，最后以“可以说”表示总结，故横线处是对前文的概括，强调大数据的重要作用。

A项“在统计上的相关关系”无中生有，文中并未涉及，排除；

B项“改变网络行为”表述错误，文段中的“定制化产品”及“给个人带来的方便”，均是现实行为，排除；

C项“利用信息技术创造”且仅能对应“企业”一个主体，表述片面，排除；

D项“进化为智慧的源泉”恰好体现前文大数据的作用，且“进化”与后文“进步”对应恰当，符合文意。

故正确答案为D。

54. B【解析】横线出现在结尾，通过“这一发现”对前文的内容进行总结，得出结论。文段首先阐述人类以外的灵长类动物没有模仿声音的能力，并指出这种能力对于说话非常重要，接下来通过转折词“但”引出研究者的观点，指出灵长类动物互相呼喊的方式和人类说话和学语思维过程有相似之处。根据“说话”、“学语”等词可知，文段强调这一发现对于理解语言的重要性，对应B项。

A项“交往的方式”、C项“交流的障碍”在文段中均没有提及，无中生有，排除。

D项“人类文明的起源”范围扩大，文段仅强调语言，排除。

故正确答案为B。

55. C【解析】文段首先指出“民众是否爱好学术影响学术本身”即是强调“民德”对“文德”的作用，接下来指出“‘文德’不能与民分享，则‘民德’会堕落”是在强调“文德”对“民德”的作用，尾句通过蔡元培的主张指出“以大学为社会文化中心”可以使“文德”更好的转化为“民德”，进一步阐述两者的关系，故文段重点论述“文德”与“民德”的双向关联，对应C项。

A项只提到“文德”，而文段重在阐述“文德”与“民德”二者的联系，故表述片面，排除；

B项和D项分别对应前文“相互关联”的一个方面，表述片面，均排除。

故正确答案为C。

56. B【解析】文段开篇提出“中国的FAST为何引起海内外关注”的问题，接着从三个方面分析原因，尾句通过“这一切”总结前文，强调中国FAST意味着我们将能倾听更深处的声音，观测宇宙最隐蔽的奥秘，故文段重在强调“FAST”对于“宇宙”的作用，对应B项。A项对应首句提出问题的表述，非重点，排除；C项“三大过人之处”非重点，且没有体现出对“宇宙”的作用，排除；D项只提到“宇宙”，没有提到“FAST”这一核心话题，偏离文段的中心，排除。

故正确答案为B。

57. B【解析】文段开篇论述家犬的祖先是灰狼，后文通过转折关联词“但”重点强调各地的家犬的起源，即并不是从多个地方的灰狼演化而来，随后通过“同时”引导的并列结构分别从“基因组DNA”及“系统发育树原理”两方面对前文观点进行详细的解释说明，指出世界各地的家犬其实拥有共同的起源地“东亚南部地区”，B项为文段中心句的同义替换，当选。

A项非重点，文段重在强调家犬共同的起源地，而非共同的祖先“灰狼”，排除；

C项“系统发育树原理”仅对应“同时”之后的内容，表述片面且“动物演化研究”范围扩大，文段讨论的核心话题为“家犬”，排除；

D项“基因组DNA”为“同时”之前的内容，表述片面且“根本解决”过于绝对，排除。

故正确答案为B。

58. A【解析】文段开篇介绍互联网带来的诸多好处，接着通过转折关联词“然而”指出网络带来的诸多问题，最后提出对策，即“需要加强对网络本身的建设和管理”。A项“双刃剑”对应文段中网络的好处和弊端，“加强管理”对应文段中对策，全面而准确，当选。

B项“网络犯罪”只是问题的一个方面，表述片面，排除；C项是围绕对策之前的表述，非重点，排除；D项“引导如何使用网络”只对应对策中的“宣传”，表述片面，排除。

故正确答案为A。

59. D 【解析】首先观察选项确定首句。发现④句引出“自然界”这一核心话题，⑥讲述“没有自然界，就没有我们的一切”，为反面论证的表述，故④在⑥前，排除A项；③句是对策的表述，应该放在“自然界”概念之后，且适合做尾句，排除B项。②中讲述“天就是我们的父亲，地就是我们的母亲”，②是对④“大自然是我的生命所来与所归的地方”的进一步解释说明，故④在②前，排除C项。

验证D项逻辑，④引出“自然界”这一话题，②引用“张载”的话进行解释说明，⑥①⑤用反面论证阐述观点，③句给出对策，逻辑正确。

故正确答案为D。

60. B 【解析】首先对比选项判断首句，②③均有代词“他们”，指代不明确，不适合做首句，排除C、D两项。对比A、B项发现，②句中的“他们”指代④句中的“原始的南岛语族”，根据指代词捆绑，可知④②相连，排除A项。对B项进行验证，逻辑通顺，当选。

故正确答案为B。

61. B 【解析】

班车的速度为 $v_{\text{班车}} = \frac{15}{20} = 0.75$ （千米/分钟）。出租车出发时间比班车晚4分钟，则出租车出发时，班车已走了 $0.75 \times 4 = 3$ （千米），距离终点还剩 $15 - 3 = 12$ （千米）。从此时开始到相遇，班车所走路程为 $(12 - 1.875)$ 千米，出租车所走路程为 $(15 + 1.875)$ 千米。根据时间相等，路程和速度成正比，可得：

$$\frac{0.75}{v_{\text{出租车}}} = \frac{12 - 1.875}{15 + 1.875},$$

解得 $v_{\text{出租车}} = 1.25$ （千米/分钟）。从家到工厂，出租车行驶 $\frac{15}{1.25} = 12$ （分钟），加上晚出发的4分钟，共16分钟，则小张比原来（即班车）提前 $20 - 16 = 4$ （分钟）到达。B项当选。

62. C 【解析】

三个项目路程之比为 $3 : 80 : 20$ ，所以长跑路程为 10km ，而速度为 15km/h ，所以长跑所花时间为 $\frac{2}{3}\text{h}$ ，而三个项目所花时间之比为 $3 : 8 : 4$ ，所以总时间是长跑的 $\frac{15}{4}$ 倍，即为 $\frac{5}{2}\text{h}$ ，再加上换项的4分钟，一共需要2小时34分。因此C项当选。

63. A 【解析】

设原矩形花圃的长和宽分别为 x 、 y ，根据题意可得： $(x+4)(y+4) - xy = 40$ ，整理得 $4x+4y=24$ ，则原矩形花圃周长为 $2x+2y=12$ （米）。A项当选。

64. C 【解析】

概率 = $\frac{\text{满足条件的数}}{\text{总数}}$ 。从5本书中随机抽出3本，总数为 $C_5^3 = 10$ 。这3本书的编号恰好为相邻三个整数的情况有 $(1, 2, 3)$ ， $(2, 3, 4)$ ， $(3, 4, 5)$ ，故概率为 $\frac{3}{10}$ 。C项当选。

65. D 【解析】

甲的速度为乙的2倍，相同时间，速度与距离成正比，则 $AC=2BC$ ，因 AC 为直径，则 $\angle ABC=90^\circ$ 。已知半圆的面积为 54π ，假设圆的半径为 r ，则 $\pi r^2 = 2 \times 54\pi$ ， $r = \sqrt{108}$ （m），则 $AC=2r=2\sqrt{108}$ （m）， $BC=\sqrt{108}$ （m）， $AB^2=AC^2-BC^2=4 \times 108 - 108 = 324$ （m²）， $AB=\sqrt{324}=18$ （m）。因此D项当选。

66. A 【解析】

根据题干可得，先排销售主管，销售主管的排法有： $C_3^1 \times C_2^1 \times C_1^1 = 3 \times 2 \times 1 = 6$ 种；再排销售人员，销售

人员的派法有： $C_6^2 \times C_4^2 \times C_2^2 = 15 \times 6 \times 1 = 90$ 种；同时满足销售主管1名，销售人员2名，所以不同的人员派遣方案有： $6 \times 90 = 540$ 种。

故正确答案为A。

67. C 【解析】

设在运送过程中，鸡蛋破损了 x 枚，则完好的鸡蛋有 $(25000-x)$ 枚。根据条件可列方程： $(25000-x) \times 0.1 - 0.4x = 2480$ ，解得 $x=40$ 。因此 C 项当选。

68. A 【解析】

等腰直角三角形斜边为 10cm，则直角边为 $5\sqrt{2}$ cm，即长方体的高为 $5\sqrt{2}$ cm。立方体积木的体积为 8cm^3 ，则积木的棱长为 2cm。长方体底面积为 $10\text{cm} \times 10\text{cm}$ ，则每层可放 $\frac{10}{2} \times \frac{10}{2} = 25$ （块），高

$5\sqrt{2} \div 2 \approx 5 \times 1.414 \div 2 \approx 3.5$ （层）。由于不得凸出包装盒外沿，所以最多放 3 层，这个盒子最多可以放入 $25 \times 3 = 75$ （块）积木。因此 A 项当选。

69. B 【解析】

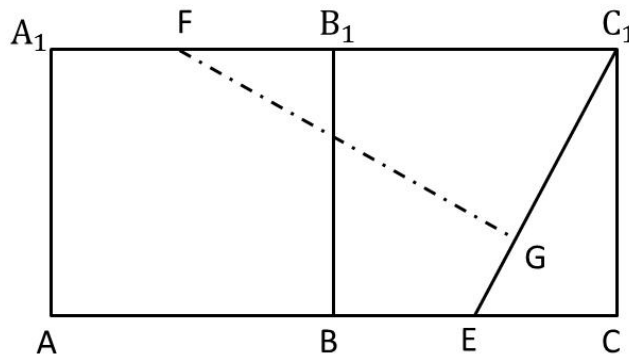

将正方体展开，使得 A_1B_1BA 与 B_1C_1CB 在同一个平面，如下图所示，从 F 点引垂线交 C_1E 于 G 点，因 A_1C_1 与 AC 平行，则 $\angle FC_1G = \angle C_1EC$ ，则三角形 FC_1G 相似于三角形 C_1EC ， $\frac{EC}{CC_1} = \frac{C_1G}{GF}$ ， $\frac{5}{10} = \frac{C_1G}{GF}$ ， $GF = 2C_1G$ ，因

$C_1G^2 + GF^2 = FC_1^2$ ，则 $5C_1G^2 = FC_1^2 = 225$ ，则 $C_1G = 3\sqrt{5}$ ， $GF = 6\sqrt{5}$ 。

故正确答案为B。

70. D 【解析】

设每名绣工每天的效率为 1，则工程总量为 $3 \times 1 \times 8 = 24$ 。此项工程分成三个阶段。

第一阶段：3 名绣工做 $50\% \times 24 = 12$ ，需要 $12 \div 3 = 4$ （天）；

第二阶段：2 名绣工做 $(75\% - 50\%) \times 24 = 6$ ，需要 $6 \div 2 = 3$ （天）；

第三阶段：1 名绣工做 $(1 - 75\%) \times 24 = 6$ ，需要 $6 \div 1 = 6$ （天）。

完成该件绣品一共用了 $4 + 3 + 6 = 13$ （天）。D 项当选。

71. B 【解析】 本题为分组分类题目，题干中 6 幅图形均由面内的 3 条线段（面内对角线）和 1 个正六面体构成，考虑 3 条线段之间的关系。观察发现，3 条线段之间不存在明显的垂直或者平行关系，考虑 3 条线段所在面的关系。①②⑥三面中，三条线段所标示的面存在相对面；而③④⑤三面中，三条线段所在的面任意两面均两两相邻。

同时我们可以看到①②⑥为同一个图形在不同视角下呈现的图形，再次确定答案。因此①②⑥为一组，③④⑤为一组。

故正确答案为B。

72. B 【解析】 图形元素组成相似，优先考虑样式规律。因为第二组图中问号在中间，所以我们先观察第一

组图中第一个图形和第三个图形是如何得到第二个图形的。第一个图与第三个图去同求异，然后再逆时针旋转得到第二个图形，第二组满足同样的规律。

故正确答案为B。

73. A 【解析】图形组成不同，优先考虑数量规律。九宫格中的每一个元素种类（数量）如图所示：

2	3	4
1	4	3
6	1	?

方法一：横向观察，每一行元素种类（数量）都是奇偶间隔排布，因此问号处应该填入偶数，四个选项中只有A是偶数。

方法二：观察九宫格中有白色与黑色两种元素，如果按照白色元素（忽略形状）和黑色元素（忽略形状）两种元素样式来区分，经观察发现，黑色元素与白色元素加和都为12个，再加上A选项的一黑一白元素，则黑色元素与白色元素加和都为13个。

故正确答案为A。

74. C 【解析】

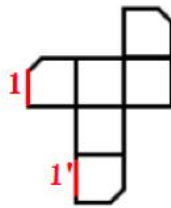

题干图形切去了一个角，出现三个面缺角，三个缺角要重合，如上图所示，C项中1和1'是重合边，但1'没有缺角，即三个缺角不重合，所以C选项错误。

本题为选非题，故正确答案为C。

75. C 【解析】图形元素组成不同，属性数量无明显规律，但整体观察题干发现，每个图形中都存在三角形，只有C选项符合。（注：B项中出现的是4个扇形，而不是三角形。）

故正确答案为C。

76. A 【解析】元素组成不同，无属性规律，考虑数量规律。九宫格图形，横向观察发现，面居多、黑点居多，考虑黑点和数黑点。第一行面的数量相加为11，黑点的数量相加为9，验证到第三行当中符合这一规律，因此第二行也应符合。第二行中两幅图的面数量之和为8，黑点数量之和为7，因此问号处是3个面和2个黑点的图形。

故正确答案为A。

77. B 【解析】如下图所示，题干图2逆时针旋转90度之后拼接在图1的右边，图3逆时针旋转90度后拼接在图2的下边，很明显，还缺一幅突出两个尖的图形，最后就可拼成一个完整的正方形，观察选项，只有B项突出两个尖。



故正确答案为B。

78. D 【解析】图形元素组成不同，优先考虑属性规律。题干中6个图形都是对称图形，所以考虑对称性，①③④为中心对称图形，②⑤⑥为轴对称图形。

故正确答案为D。

79. A 【解析】第一步，找出定义关键词。

“从大量的存储数据中利用统计、情报检索、模式识别、在线分析处理和专家系统（依靠过去的经验）等方法或技术”；“发现隐含在其中、事先不知道但又是潜在有用信息和知识信息”。

第二步，逐一分析选项。

A项：“录入学生期末考试成绩，并用短信群发软件告知学生成绩”，告知学生成绩没有体现发现隐含在其中的信息。不符合题干定义，当选；

B项：国际快递和物流公司运输的药品符合“大量的存储数据”；“无线射频识别”符合模式识别、在线分析等方法和技术；而“监控并调整其温度”符合“发现有用信息”这一关键词，符合题干定义，排除；

C项：“购买该商品的用户还购买了”是通过以前购买过此图书的消费者还购买过其他商品的大量的数据分析而总结出来的，符合“对大量数据利用统计、情报检索”这一关键词，向客户推荐其他商品符合“隐含在其中，潜在有用信息”，符合题干定义，排除；

D项：上一年度消费者购物行为符合“对大量数据的统计、情报检索、在线分析处理的技术”，并且发现了“尿布+啤酒”这一模式，符合“发现隐含在其中、事先不知道但又是潜在有用信息”，符合题干定义，排除。

本题为选非题，故正确答案为A。

80. B 【解析】第一步：找出定义关键词。

“违背他人主观意愿”、“强制控制”、“迫使对方按照施控者的意愿去做事”、“往往发生在夫妻、恋人、父母与子女等最亲近的人之间”

第二步：逐一分析选项。

A项：要求女儿做牵引，但女儿是否想要做没有明确表明，不能确定是否“违背他人主观意愿”、“强制控制”、“迫使对方按照施控者的意愿去做事”，不符合定义，排除；

B项：强迫儿子练琴中的“强迫”体现出儿子一定不愿意练琴，明确地符合关键词“违背他人主观意愿”、“强制控制”、“迫使对方按照施控者的意愿去做事”，符合定义，当选；

C项：将精神病女儿关在地下室，但女儿是否同意被关没有明确表明，不能确定是否“违背他人主观意愿”、“强制控制”、“迫使对方按照施控者的意愿去做事”，不符合定义，排除；

D项：要求妻子照顾患病的母亲，但妻子是否想要照顾患病的母亲没有明确表明，不能确定是否“违背他人主观意愿”、“强制控制”、“迫使对方按照施控者的意愿去做事”，不符合定义，排除。

故正确答案为B。

81. D 【解析】第一步：找到定义关键词。

方式：“借助网络第三方平台”、“闲置资源使用权暂时性转移、实现生产要素社会化、提高存量资产使用率”
目的：显著提高人类生活质量

第二步：逐一分析选项。

A项：王某从网络平台订车去机场，通过网络第三方平台让车辆的使用权暂时性转移给王某，符合定义，排除；

B项：李某从网络平台贷款炒股，通过网络第三方平台让钱的使用权暂时性转移给李某，符合定义，排除；

C项：马某从网络平台预定民宿，通过网络第三方平台让民宿的使用权暂时性转移给马某，符合定义，排除；

D项：张某从网络平台购买美食，美食的使用权归张某所有，不符合暂时性转移，不符合定义，当选。

（注：选D项的同学可能是考虑到外卖送餐员是闲置资源，但选项并未提到送餐人员的身份，若送餐人员为商家的正式员工，则一定不属于闲置资源。因此，相比于ABC项，D项最不符合定义。）

本题为选非题，故正确答案为D。

82. D【解析】第一步，找出定义关键词。

“直系血亲是指和自己有直接血缘关系的亲属”；“三代以内旁系血亲是指与己身出自同一父母或同一祖父母、外祖父母，除直系血亲外的所有血亲”。

第二步，逐一分析选项。

A项：张某是甲（女）的姨父，乙是其姨父（张某）的儿子。甲的姨与乙的母亲是同一人，甲与其姨有血亲关系，乙与其母亲也有血亲关系，因此两人有血亲关系。符合题干定义，不能结婚，排除；

B项：李某是乙（女）的姑父，甲是其姑父（李某）的儿子。乙的姑姑与甲的母亲是同一人，乙与其姑姑有血亲关系，甲与其母亲也有血亲关系，因此两人有血亲关系。符合题干定义，不能结婚，排除；

C项：甲与乙出自同一外祖父母，属于三代以内旁系血亲，符合题干定义，不能结婚，排除；

D项：如下图，王某是张某的舅舅，甲系王某儿子，乙系张某女儿，甲乙二人不符合“三代以内旁系血亲是指与己身出自同一父母或同一祖父母、外祖父母，除直系血亲外的所有血亲”的关系，不符合题干定义，可以结婚，当选。

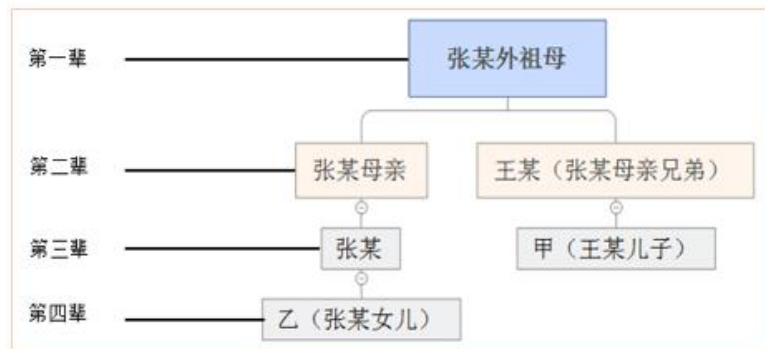

故正确答案为D。

83. C【解析】第一步：找出定义关键词。

“能否成功操作某一行为达到某种预期效果的主观预期和推断”、“当面临困难任务时”、“低自我效能感更集中于问题存在的障碍、失败的影响以及个人缺陷上”

第二步：逐一分析选项。

A项：破釜沉舟比喻不留退路，非打胜仗不可，下决心不顾一切地干到底。这是决心很大的表现，不符合关键词“更集中于问题存在的障碍、失败的影响以及个人缺陷上”，不符合定义，排除；

B项：画饼充饥比喻用空想来安慰自己。当面对困难时，采取了“画饼”，虽然不能解决实际问题，可以给一定程度的心理安慰，三国时期也有曹操“望梅止渴”的典故，与画饼充饥类似，都可以提振士气，没有将问题只集中到障碍和个人的缺陷上，不符合定义，排除；

C项：心急如焚形容非常着急。比如当面临困难任务时，急于克服，一味地关注现状的问题和自身的缺陷，符合关键词“更集中于问题存在的障碍、失败的影响以及个人缺陷上”，符合定义，当选；

D项：睹物兴悲是指见到与故人有关的东西而引起悲伤，是一种触景生情，没有任何任务时，也可以发生，所以不能体现“面临困难任务”，也不是对“达到某种预期效果的主观预期和推断”，不符合关键词“更集中于问题存在的障碍、失败的影响以及个人缺陷上”，不符合定义，排除。

故正确答案为C。

84. C 【解析】第一步：找到定义关键词。

“把自然语言抽象概括为形式语言”、“研究概念、判断和推理”、“局部范围内起作用”

第二步：逐一分析选项。

A项：把不同概念混淆或改换同一概念的含义，这违反了逻辑的基本规律——同一律，排除；

B项：把两个互相矛盾或反对的思想都认为是真的，这违反逻辑的基本规律——矛盾律，排除；

C项：对某个概念进行划分是人们制定的规则，是可变的，因此这种越级划分的错误只是在局部范围内犯的错误，并不具有普世性，因此违反了逻辑思维形式和逻辑思维方法规则，当选；

D项：把没有经过证明的假设作为论证的充分前提，这违反逻辑的基本规律——充足理由律，排除。

故正确答案为C。

85. C 【解析】第一步，找到定义关键词。

“文化对所属社会成员产生影响的心理机制”、“个体的心理变量与总体的文化、社会、经济、生态和生物变量之间的关系”

第二步，逐一分析选项。

A项：只是简单比较诗歌风格，没有体现文化对社会成员的影响，不符合题干定义，排除；

B项：该项研究的是当下的主流价值观，不是文化对社会成员的影响，不符合题干定义，排除；

C项：草原文明与蒙古民族性格养成，既有草原文化，也明确体现该文化对所属的社会成员（即蒙古民族）产生影响的心理机制（民族性格的养成），符合题干定义，当选；

D项：该项研究的是作者和父亲两个个体之间的关系，没有体现文化对社会成员的影响，不符合题干定义，排除。

故正确答案为C。

86. C 【解析】第一步：判断题干词语间逻辑关系

进士包含状元、榜眼、探花等，状元是进士中名次第一的称谓。

第二步：判断选项词语间逻辑关系

A项：河水、海水是两种不同的水域，二者是并列关系，与题干逻辑关系不一致，排除；

B项：银河是天文学领域的概念，二者是对应关系，与题干逻辑关系不一致，排除；

C项：学位包含学士、硕士、博士，博士是学位中等级最高的学术称号，与题干逻辑关系一致，当选；

D项：宪法与民法是两部不同的法律，二者是并列关系，与题干逻辑关系不一致，排除。

故正确答案为C。

87. B 【解析】第一步：判断题干词语间逻辑关系。

犹疑是指犹豫迟疑，与深信是语义关系中的反义词关系。

第二步：判断选项词语间逻辑关系。

A项：晚造是指晚季作物，与提前不是反义词关系，与题干逻辑关系不一致，排除；

B项：老到是指老练，城府很深，与幼稚是反义词关系，与题干逻辑关系一致，当选；

C项：婉拒是指委婉拒绝，褒扬是指赞美表扬，不是反义词关系，与题干逻辑关系不一致，排除；

D项：爽利是指爽快直率，强横是指强硬蛮横，不是反义词关系，与题干逻辑关系不一致，排除。

故正确答案为B。

88. D 【解析】第一步：判断题干词语间逻辑关系。

而复数是指由实数部分和虚数部分所组成的数。当虚数部分等于零时，这个复数就是实数；当虚数部分不等于零时，这个复数称为虚数。也就是说所有的虚数都是复数，二者是包容关系中的种属关系。

第二步：判断选项词语间逻辑关系。

A项：刑法是法律的一种，二者是包容关系中的种属关系，但是词的顺序反了，与题干逻辑关系不一致，排除；

B项：麦子和水稻是并列关系，与题干逻辑关系不一致，排除；

C项：祥林嫂是小说《祝福》中的人物，是逻辑关系中的对应关系，与题干逻辑关系不一致，排除；

D项：人工智能是计算机科学的一种，二者是包容关系中的种属关系，与题干逻辑关系一致，当选。

故正确答案为D。

89. C 【解析】第一步：判断题干词语间逻辑关系。

茶树产出的茶叶充当材料经过加工后成为茉莉花茶。

第二步：判断选项词语间逻辑关系。

A项：梅花糕是形状像梅花的糕点，其材料中并不含有梅花，与题干逻辑关系不一致，排除；

B项：肉夹馍的材料当中包含面粉，小麦是面粉的材料，二者不是包容关系，与题干逻辑关系不一致，排除；

C项：螃蟹产出的蟹黄充当材料经过加工后成为蟹黄包，与题干逻辑关系一致，当选；

D项：冬瓜糖的材料是冬瓜，只有这一种逻辑关系，题干中有两种逻辑关系，逻辑关系不一致，排除。

故正确答案为C。

90. C 【解析】第一步：判断题干词语间逻辑关系。

围魏救赵，原指战国时齐军用围攻魏国的方法，迫使魏国撤回攻赵部队而使赵国得救。后指袭击敌人后方的据点以迫使进攻之敌撤退的战术。围魏救赵为救援提供了一种有效的方式。二者是对应关系，同时在语义上有相关性。

第二步：判断选项词语间逻辑关系。

A项：风声鹤唳形容惊慌失措，或自相惊忧。与进攻没有明显的逻辑关系，与题干逻辑关系不一致，排除；

B项：草木皆兵是指把山上的草木都当做敌兵，形容人在惊慌时疑神疑鬼。与防守没有明显的逻辑关系，与题干逻辑关系不一致，排除；

C项：穷寇莫追是指不追无路可走的敌人，以免敌人情急反扑，造成自己的损失。也比喻不可逼人太甚。穷寇莫追为追击提供了一种有效的方式，与题干逻辑关系一致，当选；

D项：斗折蛇行是指像北斗星一样弯曲，像蛇一样曲折行进。形容道路曲折蜿蜒。与转移没有明显的逻辑关系，与题干逻辑关系不一致，排除。

故正确答案为C。

91. D 【解析】第一步：判断题干词语间逻辑关系。

中子能够发生辐射反应，中子辐射能够应用在军事领域，有军事功能。

第二步：判断选项词语间逻辑关系。

A项：货车是一种交通工具，货车本身具有运输功能，与题干逻辑关系不一致，排除；

B项：电解质有导电的物理性质，电解质本身是一种化学物质，与题干逻辑关系不一致，排除；

C项：薄膜有隔热的作用，薄膜是制作大棚的一种材料，与题干逻辑关系不一致，排除；

D项：干冰能够发生吸热反应，干冰吸热能够应用于消防领域，有消防功能，与题干逻辑关系一致，当选。

故正确答案为D。

92. B 【解析】第一步：判断题干词语间逻辑关系。

农家乐是一项娱乐活动，农家是对应的场所，乐是该项活动的主题。

第二步：判断选项词语间逻辑关系。

A项：一日不是一日游对应的场所，与题干逻辑关系不一致，排除；

B项：广场舞是一项娱乐活动，广场是对应的场所，舞是该项活动的主题，与题干逻辑关系一致，当选；

C项：袋鼠不是袋鼠跳对应的场所，与题干逻辑关系不一致，排除；

D项：颅内是颅内伤对应的场所，但颅内伤不是一项娱乐活动，与题干不是同一范畴的概念，与题干逻辑关系不一致，排除。

故正确答案为B。

93. D【解析】将选项逐一代入，判断各选项前后部分的逻辑关系。

A项：瑕瑜互见，比喻有缺点也有优点，表示客观的评价，精当是指精确恰当，两者逻辑关系不明显，固若金汤，形容城池或阵地坚固，不易攻破，与牢靠为近义词，前后逻辑关系不一致，排除；

B项：字字珠玑，可以指说话或写文章言简意深，与精当为近义词，固若金汤可以用来形容防御坚固，两者并不是近义词，前后逻辑关系不一致，排除；

C项：无懈可击，形容十分严密，找不到一点漏洞，精当指的是精确恰当，两者逻辑关系不明显，固若金汤，可以形容城池坚固，两者为对应关系，前后逻辑关系不一致，排除；

D项：不刊之论，用来形容文章或言辞的精准得当，与精当为同义词，固若金汤，形容坚固，与坚实为同义词，前后逻辑关系一致，当选。

故正确答案为D。

94. D【解析】第一步：判断题干词语间逻辑关系。

造句子：讨论会议方案，没有唯一答案，因此按照第二种方式造句子，即在会议上讨论方案，讨论方案构成动宾短语。

第二步：判断选项词语间逻辑关系。

A项：应该是制定课题计划，而不是合作课题计划，与题干逻辑关系不一致，排除；

B项：在手机上研究销量，但手机是具体的工具，而题干会议并不是工具，与题干逻辑关系不一致，排除；

C项：不能在汽车上分析技术，且汽车也是具体工具，与题干逻辑关系不一致，排除；

D项：在基层调研实情，调研实情构成动宾短语，与题干逻辑关系一致，当选。

故正确答案为D。

95. C【解析】第一步：判断题干词语间逻辑关系。

因为盲动可能导致一败涂地，两者是或然因果关系，一败涂地之后需要重起炉灶。

第二步：判断选项词语间逻辑关系。

A项：超速是一种道路交通违法行为，风驰电掣形容非常迅速，与题干逻辑关系不一致，排除；

B项：鹦鹉学舌比喻人家怎么说，他也跟着怎么说，与跟风意思相近，与题干逻辑关系不一致，排除；

C项：因为熬夜可能导致萎靡不振，两者是或然因果关系，萎靡不振之后需要养精蓄锐，与题干逻辑关系一致，当选；

D项：生动逼真与传神两者意思相近，与题干逻辑关系不一致，排除。

故正确答案为C。

96. D【解析】逐一代入选项。

A项：番茄起源是美洲，蹴鞠起源是中国，但前后顺序不一致，排除；

B项：番茄是炒饭时可能用到一种食材，蹴鞠作为一项体育运动有健身的功能，前后逻辑关系不一致，排除；

C项：番茄是一种植物，二者是种属关系，蹴鞠是人类发明的一种体育运动，前后逻辑关系不一致，排除；

D项：番茄、白菜是两种不同的蔬菜，二者是并列关系，篮球、蹴鞠是两种不同的体育运动，二者是并列关系，前后逻辑关系一致，当选。

故正确答案为D。

97. C【解析】逐一代入选项。

A项：违约可能违背了法律，民俗和承诺之间没有直接的逻辑关系，前后逻辑关系不一致，排除；

B项：违约之后可能会被处罚，处罚是违约的结果，兑现承诺是动宾短语，前后逻辑关系不一致，排除；

C项：违约是违背了合同，食言是违背了承诺，前后逻辑关系一致，当选；

D项：违约之后可能需要赔偿，赔偿是违约的结果，做出承诺即意味着担负了一定的责任，但承诺不是责任的结果，前后逻辑关系不一致，排除。

故正确答案为C。

98. C【解析】第一步：找到论点论据

论点：睡眠干预可减少社会偏见与歧视。

论据：受试者先参加消除偏见的学习，再经过深度睡眠后，偏见比睡眠前大大减少，且睡眠质量越高，偏见减少得越多。

第二步：逐一分析选项

A项：没有讨论睡眠干预的作用，为无关选项，排除；

B项：讨论的是睡眠好的人不易产生偏见与歧视，但是并不能说明睡眠干预是否能消除已有的偏见，为无关选项，排除；

C项：举例说明睡眠干预确实减少了某些社会偏见和歧视，如身高歧视、相貌歧视，可以支持，当选；

D项：指出实验中的一部分主体并无明显偏见歧视，削弱论据，排除。

故正确答案为C。

99. B【解析】本题属于加强题型。

第一步，找出论点和论据。

论点：个人使用能源数据的被动分享可能阻碍推广智能技术。

论据：智能技术会使得居民个人和家庭的能源数据被动分享。

第二步：逐一分析选项。

A项：此项强调多数人不同意因能源数据被动分享而降低个人能源使用比例，但题干并没有提及降低个人能源使用比例的问题，推广智能技术并不一定意味着降低能源使用比例，因此A项和论点无关，排除；

B项：数据的被动分享会增加隐私被侵犯的风险，解释了人们为什么不愿意被动分享个人能源数据，而推广智能技术必需要被动分享数据，因而也就解释了为何数据的被动分享会阻碍智能技术的推广，补充论据，加强论点，当选；

C项：不关心气候变化的人之外的人是不是不接受数据被动共享无从得知，因此该项与题干的论点无关，排除；

D项：此项强调数据分享在推广智能技术过程中的必要性，但数据分享是否重要和它是否会阻碍智能技术推广是两个话题，论题不一致，排除。

故正确答案为B。

100. C【解析】第一步：找到论点论据

论点：餐前喝适当的水能减肥。

论据：餐前喝水的人比餐前没喝水的人平均体重下降得要多，且没有喝水的那组人“平均运动量”比餐前饮水的人更高。

第二步：逐一分析选项

A项：说明可能有其他原因导致餐前喝水的人体重下降得更多，削弱了论点，排除；

B项：论据中说的是“平均体重”，个别人的体重与“平均体重”无关，排除；

C项：说明两组对象初始条件一致，可以支持，当选；

D项：餐前没喝水的人喝更多的汤和饮料，但是喝更多的汤和饮料并不代表体重一定降得比另一组更少，因为有可能固体的食物反而吃的少了，属于不明确选项，排除。

故正确答案为C。

101. D 【解析】第一步：找到论点论据

论点：打屁股会在儿童成长过程中造成智商低、攻击性行为高等多种负面影响。

论据：无明显论据。

第二步：逐一分析选项

A项：举例说明确实有被打屁股且智商低的孩子存在，属于举例加强，保留；

B项：严厉惩罚与打屁股无必然联系，无关排除；

C项：指出大多数父母都会打孩子屁股，但并未指出打屁股这一行为对儿童造成的后果，排除；

D项：指出孩子被打屁股后不会独立思考，而独立思考能力是智商高低的表现之一，解释了论点，可以加强，保留。

对比AD选项，D项解释论点的支持力度比A项举例强。

故正确答案为D。

102. C 【解析】第一步：先翻译题干。

①中国汽车制造业要在全球占有一席之地→技术创新与变革且拥有丰富经验的资深人才；②高薪且福利→吸引人才的制胜法宝

第二步：逐一判断选项。

A项：吸引资深人才→中国汽车制造业的改革就能成功，属于对①进行肯后，不能得到确定性的结论，排除；

B项：高薪和福利是很多中国职场人士选择职业时的一个重要关注点，题干没有提到中国职场人士选择职业的问题，选项内容正确性无从得知，排除；

C项：不进行技术变革→中国汽车制造业就不能在全球占有一席之地，属于对①进行否后，否后必否前，正确；

D项：德国汽车制造业在世界汽车行业具有举足轻重的地位和影响力，从题干已知信息无从得知，排除。

故正确答案为C。

103. A 【解析】第一步：找到论点论据

论点：能在火星土壤种出可食用作物，殖民火星的希望又向前迈进了一步。

论据：荷兰研究人员一直在试图模拟月球和火星的土壤条件进行农作物栽培实验。他们对该项实验种出的小红萝卜、豌豆、黑麦和西红柿进行初步分析。实验结果令人充满希望，这些产品不仅安全，而且可能比在地球土壤种出的农作物更健康。

第二步：逐一分析选项

A项：火星土壤重金属占比和地球土壤不一样，题干中做实验时模拟的就是火星土壤，且最终的结果是种出的产品不仅安全还可能更健康，因此说土壤不一样没有任何意义，因此A选项无法质疑，当选；

B项：在另一个同类实验中土豆的长势很糟糕，举反例削弱，选非题，排除；

C项：从实验到真正付诸实践还有很长的路要走，说明实验和真正实践的差距性，可以质疑，选非题，排除；

D项：月球、火星、地球的气候条件有很大不同，而气候属于能否在火星生活的重要条件之一，属于补充

新论据质疑，选非题，排除。

本题为选非题，故正确答案为A。

104. B【解析】第一步：找到论点论据。

论点：潮湿的沙子是古埃及人在沙漠中搬运巨大石头和雕塑的关键。

论据：古埃及人将沉重的石块放上滑撬后，先在滑撬前铺设一层潮湿的沙子，再牵引它们，这种搬运方式起到了意想不到的效果。

第二步：逐一分析选项。

A项：似乎在浇水，到底有没有浇水，不明确；浇水与滑撬的牵引是否有关，也不明确，排除；

B项：潮湿的沙子硬度大，相比于干燥沙子，潮湿沙子铺设在滑撬前所需的牵引力较小，也就更容易地移动滑撬上的重物，解释为什么潮湿会让牵引变得容易，属于解释加强，当选；

C项：潮湿的沙子容易堆积形成较大滑动阻力，不利于搬运巨大石头和雕塑，削弱论点，排除；

D项：实验版的埃及滑撬能模拟古埃及工地的实况，并未提到潮湿的沙子在搬运中的作用，不明确，排除。

故正确答案为B。

105. D【解析】第一步：找到论点论据

论点：必须在全球范围内大规模开展大气CO₂的回收行动，使大气污染程度得到有效控制和缓解。

论据：无明显论据。

第二步：逐一分析选项

A项：全球范围内普及关于气候变化的科学知识，与题干观点无关，题干讨论的是对CO₂既要限制排放量又要对其进行回收，无关选项，排除；

B项：各国政府推出有效政策来控制CO₂排放量，与回收无关，而论点的重点是要控制回收，不能作为支持的前提，排除；

C项：科学家整合资源来支持发展地球工程技术，与回收无关，无关选项，排除；

D项：各地都建立能有效回收和储存CO₂的机制，否定代入，如果各地不能建立有效回收和储存CO₂的机制，那么论点不能成立，因此D选项为论点成立的必要条件，当选。

故正确答案为D。

106. C【解析】

基期计算问题。由“2016年6月份，我国社会消费品零售总额26857亿元，环比增长0.92%”可得，

基期 = $\frac{\text{现期}}{1+0.92\%} = \frac{26857}{1+0.92\%} < 26857$ 亿元，因为环比增长率很小，所以计算结果只比26857小一点，C项符合，当选。

107. B【解析】

基期比重问题。根据“2016年1~6月份，我国社会消费品零售总额156138亿元，同比增长10.3%。其中，限额以上单位消费品零售额71075亿元，同比增长7.5%”可知，

基期比重 = $\frac{A}{B} \times \frac{1+b}{1+a} = \frac{71075}{156138} \times \frac{1+10.3\%}{1+7.5\%} \approx 45.5\% \times \frac{1.103}{1.075} \approx 46.7\%$ ，B项当选。

108. D【解析】

定位表格，2016年1~6月份，通讯器材同比增速为14.9%，石油及制品同比增速为-1.3%，家用电器和音像器材同比增速为7.3%，汽车同比增速为7.7%，所以商品零售同比增速最快的为通讯器材，D项当选。

109. D【解析】

增长量问题。定位数据“2016年6月份，城镇消费品零售额23082亿元，同比增长10.5%”， $r=10.5\% \approx \frac{1}{9.5}$ ，

代入增长量计算公式， $增长量 = \frac{现期}{1+增长率} \times 增长率 = \frac{23082}{1+10.5\%} \times 10.5\% = \frac{23082}{9.5+1} = \frac{23082}{10.5} \approx 2198$ （亿

元）。D项最接近，当选。

110. C【解析】

$134249 \times (1+10.2\%) \approx 134249 \times 1.1 \approx 147674$ 。因此，本题选择C选项。

111. A【解析】

现期比重比较问题。定位表格第二列和第四列，比重=税收收入数值÷一般公共预算收入数值。上海：

$$\frac{4858.2}{5519.5} \approx 88\%；江苏：\frac{6610.1}{8028.6} \approx 82.3\%；浙江：\frac{4167.7}{4809.5} \approx 87\%；福建：\frac{1938.6}{2544.1} \approx \frac{19}{25} < 80\%。$$

故A项当选。

112. C【解析】

七个省份江苏是最大的，肯定高于平均值，因此可以排除AD，观察BC选项的区别，主要在安徽和上海，简单读书可知安徽<上海，所以排除B选项。因此，本题选项C选项。

113. C【解析】

已知江苏、浙江、江西三省的税收收入的增速分别为10.1%、8.1%、9.8%，因此三省的平均增速一定大于8.1%，且小于10.1%，由此可排除A、D选项。又三省的税收分别为6610.1亿元、4167.7亿元、1516.9亿元，所以简单估算可得。因此，本题选择C选项。

114. B【解析】

上海： $5519.5 > 24965 \times 10\% = 2496.5$ 。

江苏： $8028.6 > 70116.4 \times 10\% = 7011.64$ 。

浙江： $4809.5 > 42886 \times 10\% = 4288.6$ 。

安徽： $2454.2 > 22005.6 \times 10\% = 2200.56$ 。

福建： $2544.1 < 25979.8 \times 10\% = 2597.98$ 。

江西： $2165.5 > 16723.8 \times 10\% = 1672.38$ 。

山东： $5529.3 < 63002.3 \times 10\% = 6300.23$ 。

可得上海、江苏、浙江、安徽、江西比值大于10%，共5个。B项当选。

115. B【解析】

基期比重比较问题。2014年福建GDP占全国的比重为 $\frac{25979.8}{1+9\%} \div \frac{676708}{1+6.9\%} = \frac{25979.8}{676708} \times \frac{1+6.9\%}{1+9\%}$ ，江苏

GDP占全国的比重为 $\frac{70116.4}{1+8.5\%} \div \frac{676708}{1+6.9\%} = \frac{70116.4}{676708} \times \frac{1+6.9\%}{1+8.5\%}$ ，两者之差为

$$\frac{25980 - 70120}{676708} \times \frac{1+6.9\%}{1+9\%} \approx \frac{-44140}{676708} \times \frac{1+6.9\%}{1+9\%}$$

，乘号左侧直除可得商的前两位有效数字为65，右侧略小于1，且结果为负数，因此少6.4个百分点，B项当选。

116. B【解析】

增长量计算问题。根据“2015年慈善超市9654个，同比下降5.1%”可知，增长量

$$= \frac{9654}{1-5.1\%} \times (-5.1\%) \approx \frac{9654}{1-\frac{1}{20}} \times (-\frac{1}{20}) = -\frac{9654}{19} \approx -508 \text{ (个)}$$

117. A【解析】

间隔增长率问题。根据“困难群众受益同比增长8.5%，增长率较上一年下降27.5个百分点”可知，2015年增长率 $r_1=8.5\%$ ，2014年增长率 $r_2=8.5\%+27.5\%=36\%$ ，所以2015年受益的困难群众较2013年的增长率为 $r=r_1+r_2+r_1 \times r_2=8.5\%+36\%+8.5\% \times 36\% \approx 44.5\%+3\%=47.5\%$ ，A项最接近，当选。

118. D 【解析】

比值比较问题。定位资料和表格数据，2012~2015年社会组织接收社会捐赠款占总捐赠款的比重分别为：

$$\frac{470.8}{470.8+101.7} = \frac{470.8}{572.5} \approx \frac{470}{570} \approx 82.5\% \quad , \quad \frac{458.8}{458.8+107.6} = \frac{458.8}{566.4} \approx \frac{460}{570} \approx 80.7\% \quad ,$$

$$\frac{524.9}{524.9+79.6} = \frac{524.9}{604.5} \approx \frac{520}{600} \approx 86.7\% \quad , \quad \frac{610.3}{654.5} \approx \frac{610}{650} \approx 93.8\% \quad ,$$

所以社会组织接收社会捐赠款占总捐赠款的比重最高的是2015年，D项当选。

119. A 【解析】定位文字材料和表中数据，2011~2015年全国民政部门接收捐赠衣被数量分别为2918.5万件、12538.2万件、10405.0万件、5244.5万件、4537.0万件，所以2012年即第二个点最高，只有选项A满足条件。故正确答案为A。

120. BC 【解析】A项，定位表格数据，2014年民政部门接收的社会捐赠款79.6亿元小于2013的107.6亿元，错误。

B项，2015年、2014年民政部门接收捐赠衣被同比增长率分别为 $\frac{4537-5244.5}{5244.5} = \frac{-707.5}{5244.5} \approx -13.5\%$ ， $\frac{5244.5-10405}{10405} = \frac{-5160.5}{10405} \approx -49.6\%$ ， $-13.5\% > (-49.6\%) \times \frac{1}{2}$ ，2015年同比增长率高于2014年的二分之一，该项正确。

C项，定位资料和表格数据，2012~2015年社会组织接收社会捐赠款同比增长分别为 $\frac{470.8-393.6}{393.6} = \frac{77.2}{393.6} \approx 20\%$ ， $\frac{458.8-470.8}{470.8} < 0$ ， $\frac{524.9-458.8}{458.8} = \frac{66.1}{458.8} \approx 14.4\%$ ， $\frac{610.3-524.9}{524.9} = \frac{85.4}{524.9} \approx 16.3\%$ ，该项正确。

D项：定位文字材料，“全年有934.6万人次在社会服务领域提供了2700.7万小时的志愿服务，同比减少10.4万小时”，无法判断提供志愿服务的人次的变化，错误。故正确答案为B和C。

【备注】本题为争议题。对B项和C项可能的争议点解释如下：

B项可能的争议点是：

①同比增长率是否可以负数？根据本卷第二篇资料分析的表格数据可知，同比增长（%）下面出现了-0.5这样的负数，所以同比增长率是可以为负数的。

②比较同比增长率高低时，是否需要带负号比较？根据近年全国各地类似真题可知，增长率比高低时，需要带负号比较，例如-5% < -10%。

C项可能的争议点是：

2012-2015年增长最快的年份是否要考虑2012年？根据近年全国各地类似真题可知，如果提到2012-2015年的年均增长量或年均增长率等，一般不考虑2012年的增长情况（江苏例外）；但是如果提到2012-2015年增长最快/最多的年份，一般都是要考虑2012年当年的增长情况的，否则会使得很多国考省考题目变得没有答案。

基于以上分析，本题B、C答案没有明显错误，都应该是正确答案。

4 2017 年内蒙古申论真题卷

一、注意事项

1. 本题本由给定资料与作答要求两部分组成。考试时间为 150 分钟。满分 100 分。
2. 请在题本、答题卡指定位置上用黑色字迹的钢笔或签字笔填写自己的姓名和准考证号，并用 2B 铅笔在准考证号对应的数字上填涂。
3. 请用黑色字迹的钢笔或签字笔在答题卡上指定的区域内作答，超出答题区域的作答无效!
4. 待监考人员宣布考试开始后，你才可以开始答题。
5. 所有题目一律使用现代汉语作答，未按要求作答的，不得分。
6. 监考人员宣布考试结束时，考生应立即停止作答，将题本、答题卡和草稿纸都翻过来留在桌上，待监考人员确认数量无误、允许离开后，方可离开。

严禁折叠答题卡!

二、给定资料

材料 1:

随着经济社会发展，越来越多的人在度假方式上，开始追求一种闲适的节奏；或是在家陪陪家人、或在田园放松心情、或做点自己感兴趣的事……而这种观念也正是社会更加成熟自信、文明进步的一种表现。

A 市位于我国西部地区，具有丰富的旅游文化资源，是一座以旅游立市的小型城市。近年来，该市以休闲生活为旅游新卖点，提出“在这里正大光明地浪费光阴”“没有任何一件事是必须做的，只需随心往下，随性闲游！”等旅游消费主张来吸引游客，受到游客们的青睐。

2016 年，A 市新市长上任后，为了把旅游立市推进到一个新高度，市里成立了一个工作专班。明确这个专班的职责就是通过“调查研究”“咨询论证”“规划建议”三个步骤给市委、市政府当好参谋。专班经过调查研究，系统提出了“打造休闲生活旅游城市，提高居民生活幸福感”的构想，重点围绕本地旅游资源，加强规划建设，将现代化理念与传统生活方式相结合，进一步打造“四季如春、休闲养生”的旅游生活城市，使游客和本地市民在这里不仅可以享受现代化带来的各种便利，更可以过上一种健康闲适的幸福生活。这一构想的提出得到了市民的支持。

在黄金周假期前两天，传来了“高速免费”“景点降价”的消息。A 市市民汪先生因担心人满为患，临时取消了长途出游的安排。当换种度假方式时，他很快便开始享受这种新的节奏了。汪先生携妻儿开车来到郊区一个水库，在青山绿水间垂钓，中午就地野餐，傍晚则将一天的收获带回家做成美味鱼汤。汪先生告诉记者说：“尽管只钓到七八条小鱼，但一家人在一起的亲近感让我觉得惬意，这种生活正是我向往的。”28 岁的胡女士则在黄金周期间选择宅在家里做卫生、看书、喝茶……她说：“刚工作时遇到假期不是在各家亲戚间奔波，就是在人山人海的景点抢镜头，不然就觉得虚度了。现在我宁愿做什么事都无需紧赶慢赶，享受悠闲的生活。最好的景致就在自己心里。”

材料 2:

19 世纪末的美国传教士雅瑟·亨·史密斯在《中国人的性格》中称中国人是“漠视时间的民族”，随着中国社会日益加快的现代化转型，中国逐渐变成了世界上最忙碌的国家之一。现在，越来越多的人开始重视从紧张的节奏中解脱出来，享受闲适。有学者表示，这种心理的变化轨迹正是社会进步的表现，体现了后工业时代的幸福导向型生活。随着这种观念的流行和它所催生的产业经济，未来人们会有更加丰富多彩的选择。

某地以城市主干道为中心的部分城区被辟为了供市民体验的休闲生活街区。然而，街区内外可谓冰火两重天。街区内，骑自行车的人、步行的人、摆地摊的人，悠然自得；街区外，周边路段平常就不顺畅，再加上很

多出行的私家车分流至此，拥堵状况可想而知。被堵的这些车和车内的人，速度确实降下来了，但人们的心里恐怕只有更多的焦躁，这种矛盾值得人们深思。

事实上，要想让人们在某一种生活状态中得到享受，那首先得是人们的自主选择，而只有依靠整体性的社会发展，人们才有充分的选择权。法国于1998年首倡“无车日”，那时法国人均GDP就已经达到24000美元，每周工作时间更是少到让人艳羡的35小时。反观中国目前的情况，2014年人均GDP刚超过7000美元，相当多的劳动者为了体面的生活，连法定的带薪休假甚至双休都放弃了，此时就谈休闲生活，未免过于奢侈了。

倡导休闲生活，要以现实为基础，关键是要与公众的生活需要大致平衡，并且把这种选择权交给公众。倡导要发挥作用，靠的是公众的自觉响应。如果不顾现实情况，违背人们的自主意愿，倡导活动不仅无法落地生根，甚至会因为给公众“添堵”而招致反感。职能部门工作要做得更精细，考虑要更全面，让公众真正感受到好处、享受到便利，所倡导的休闲生活就会成为人们自然而然的选择。

材料3:

当下社会，一切都和速度直接挂钩：飞机当天往返，火车夕发朝至，教育要趁早，就业要抢先，毕业就买房，爱情变速配。新世纪以来社会变革加快，利益结构调整，人们的经济地位被重新洗牌，对未来前景的不确定，使很多人心浮气躁，这与转型期带来的阵痛密切相关。

以往，只要是名牌大学毕业，就不愁找不到称心的工作；现在，城市化进程的不平衡性导致大城市人口拥挤，选择“好”职业的难度加大，即便是名校硕士、博士，找到的工作也不一定合意。为了在竞争激烈的就业市场占得先机，大学生纷纷成为“考证族”。王某是一名法律系在读研究生，刚刚通过国家司法考试，拿到了法律职业资格证。研究生还没毕业，为什么现在就急着参加司法考试？王某说，有了证，马上就能在律师事务所实习，就业时就能抢先一步。

在互联网时代，每天遇到海量信息，面对各种诱惑，身处不断的比较中，很多人担心被时代落下，害怕被他人超越。赵某是某IT公司软件工程师，最近刚跳槽到另一家规模更大的公司。大学毕业不到5年，他已经换了3份工作。“房价涨，收入低，晋级慢，在网上看到别的公司待遇更好，就想通过不断跳槽寻找新机会。”赵某说。

大城市生活不易，单是房价就已经透支了很多人大辈子的财富，再加上高昂的教育费、医疗费等，一个人不拼命工作还真不行。某微博用户晒出一张图片：“山东某知名IT公司要求员工申请自愿放弃年休假，实行6×12小时工作制：每天工作12个小时、每周工作6天，春节、国庆等长假期间也要随叫随到。”面对如此苛刻的要求，却有不少人积极响应。一位响应者说，“对我们年轻人而言，大学毕业后能前行多远，不仅仅是个人能力的问题，如果没有父辈的外部支援，自己又不使劲上位，很难在大城市站稳脚跟。”

美国发明家富兰克林说过：“时间就是生命，时间就是金钱。”这句话作为大工业时代的座右铭，影响了整个世界。快速、高效的观念深入人心，成为人们自觉不自觉的选择。现代社会物质条件的进步也加剧了人们的这种心理。电话不普及的时候，人们已经习惯了几天才收到一封信，但在手机随处可见的今天，几分钟内对方没有回短信，人们就会嫌慢；在自行车与有轨电车还是主要出行工具的时候，等半个小时的公交车不足为奇，但现在，出行越来越便捷，却连打的都还忍不住叮嘱司机开快点。互联网的出现更大大改变了人们的生活方式，速度更快，变化更多，时间的价值更宝贵。很多人习惯了24小时开机，习惯了半夜被人从梦中叫醒谈工作，习惯了长期频繁加班。这种生活给现代人带来物质回报的同时，也导致了精神的疲惫和身体的损害。某网站的调查显示，我国已成为全球工作时间最长的国家之一，人均劳动时间超过日本和韩国。一些白领虽然报酬较高，但白天夜里都要紧张工作，生活很不规律。

某互联网公司的一位员工说：“连夜加班，刚开始你也许无法适应，但是时间久了你会觉得，如果周围人都在加班，你早走了就显得很特别。虽然没有强制加班的规定，但公司里许多人都在‘抛妻弃子’、挑灯奋斗。

因为你加班，就比不过加班的人。”有人估算，我国每年因过劳去世的人多达 60 万，其中媒体人、科技工作者、互联网企业员工中死于过度疲劳的比例最高。

不停加班，带来了一系列健康问题，频繁跳槽、朝三暮四对心里的影响也不容小觑。比如，盲目跳槽的人在辞职过程中的无奈，重新选择时的焦虑，以及应聘新企业来回的奔波，都会极大地影响个人情绪。尤其是跨地区跳槽，从一个熟悉的环境到一个陌生的环境，前景的不确定性会给人带来更大的心理压力。

我们还是发展中国家，很多方面不能跟发达国家比，确实需要加快发展、早日富强，而且在中国推进市场化的进程中，人民群众有改善生活的强烈需求，这是中国社会保持较快发展的内在动力，处于这样的历史阶段，想要控制发展速度并不容易。因此，根本的解决之道不在于刻意放缓发展节奏，而在于防范快速发展过程中容易出现的失衡。政府要建立健全社会保障体系，创造更畅通更多元的发展通道，减轻人们的工作和生活压力。同时，个人也要积极调整心态，特别是年轻人初涉职场，要学会找到适合自己的节奏和平衡点，留出空间去调整身心状态，审视事业的计划和目标，体会人生的意义。

材料 4:

近年来，泰山景区注重泰山主体文化的重现，以文化体验为主的观光游发展迅猛，游客总量逐年攀升。在游客量保持较高水平的同时，如何解决好均衡游客分布、延展产业链条、让游客留下来的问题，实现从景点旅游向全域旅游的转型，成为泰山景区发展的一项重点。

为了营造最具中国特色的国际慢城，打造闲适从容的理想栖居，泰山景区规划建设泰山慢谷，打造景区东西两翼“慢生活”区，调整泰山景区旅游发展供给侧，希望通过引入慢城文化探秘泰山亲切、闲适的另一面，以平安长寿、健康养生、闲适宜居、泰山文化为四大特色，建成国际慢城。未来，泰山慢谷的建设将有效疏解泰山人流，吸引更多客源，增加游客停留时间，从而带动消费、促进经济腾飞。

泰山景区无论是区位条件，还是自然资源、文化资源，都有利于建设国际慢城。根据初步规划，泰山慢谷总面积为 62.37 平方公里，包括大津口乡下辖的 9 个行政村和天烛峰、玉泉寺两个景区，区位条件得天独厚。天烛峰和玉泉寺两个景区的开发已经成熟，能迅速融入泰山慢谷的建设中。大津口乡位于泰山东部，交通便利，乡政府驻地距高铁泰山站 12 公里。乡内有两条主要道路，连接全乡大部分村落。乡内河流大多为自然河流，村落建筑基本都沿河流分布。大津口乡共计 1.5 万余人，民风淳朴，居民仍然保持有机餐饮的习惯，人口规模和生活方式都是适合建设慢城。大津口乡还是山东省“乡村记忆工程”试点乡镇，拥有独特的自然环境和优越的宜居环境，以及丰富的非物质文化遗产和丰厚的人文历史。

泰山慢谷的总体定位是以壮美山川、深谷秀水、古树茶园、石筑原乡为生态基底，以慢生态、慢出行、慢生活、慢产业、慢服务、慢协作为营造方式，将国际慢城理念与泰山文化自然双遗产深度融合，突出泰山独有的生态特色、文化特色，打造集养生、休闲、度假、体验等中高端旅游产品于一体的国际慢城。

泰山慢谷力推自身独有的特色，包括全时旅游、标志产品等。结合四季特色，推出四季慢运动、四季慢生活，春赏花采茶、夏耕读研学、秋登高采摘、冬养生滑雪，同时开发系列标志土特产、吉祥物、工艺品等。

泰山慢谷的建设摒弃了将慢城建设等同于旅游开发、旧村改造的传统模式，创新提出了“景区、园区、社区、乡村”共建共享的模式。泰山慢谷将泰山的历史文化、民间传说进行梳理，通过智慧解说系统、旅游项目、体验项目等弘扬泰山文化。根据区域内不同的自然和文化优势，泰山慢谷进行分区规划。核心区域在慢谷小镇周围，这里将举办泰山论坛、文艺表演、美术展览等。此外在不同的区域分别建设花乡慢谷、禅修慢谷、养生乐园、耕读农园、记忆家园、慢活彩色森林等。

泰山慢谷通过科学的规划和论证，将建有一路、两心、两环、四区、四带。其中“一路”指的是生态旅游之路；“两心”指的是作为文化休闲旅游核心的慢谷小镇，作为原住民公共服务中心的慢村集镇；“两环”指的是由山地河谷风情怀、乡村田园情怀；“四区”指的是南部文化旅游服务区、中部运动休闲体验区、东部养

生研学体验区、北部原乡风情体验区；“四带”则为汉御道七彩田园风情带、天烛峰古松古坞风情带，周御道幽谷瀑布风情带，玉泉寺古木禅意风情带。

材料 5:

H 集团张总在一次中层干部会议上问到：什么让石头漂在水面上？答：速度，速度能使沉甸甸的石头漂起来。H 集团对“速度”的执著简直达到了无以复加的程度。贴满集团工厂、办公室各个角落的是集团的行动理念“迅速反应，马上行动”。H 集团是“速度”最忠实的践行者和最大的受益者。“速度能使沉甸甸的石头漂起来”的潜台词是速度可以创造奇迹，速度可以以弱胜强。H 集团诞生的时候只是一家破败的工厂，家底几乎是一穷二白，而实力强大的、国际级的竞争对手早已群雄环伺。H 集团在短短 20 年的时间里，在强势洋品牌的夹缝中发展壮大，成为了行业的标杆企业。一个服务商对 H 集团的速度感触颇深，有次下午，他刚在 H 集团总部确定营销方案，第二天飞回北京，吃惊地看到北京的卖场里这套方案的活动物料就已经全部布置完毕。

F 公司曾作为餐饮行业的一匹黑马，在短时间内扩张到 700 多家店，可是标准化缺失的扩张使其产品质量和口碑迅速下滑，不得不壮士断腕，将门店数缩减了一大半，又回到了起点。无独有偶，J 集团看到房地产市场前景广阔，迅猛扩张，销售金额、营业收入同比大幅增长，可是净利润却较上年明显减少。由于 J 集团无暇顾及细节管理与体制更新，风险控制机制也没有及时完善，成长节奏被破坏，本该大步向前的公司步履艰难了起来。

材料 6:

商场如战场，一旦错失稍纵即逝的发展机遇，就可能导致企业陷入困境。很多大公司从辉煌到暗淡的退变都让人唏嘘。在某知名电脑厂商 M 公司，要想将一张桌子从一楼搬到三楼需要 3 个月的时间。在那里，为何搬、谁来搬、怎么搬都必须层层汇报和批示。企业做大后，有时候就会出现“大公司病”，反应迟钝，行动缓慢。个人电脑的概念是由 M 公司首创，但当其他电脑公司的同类产品迅速崛起并占领市场后，M 公司的个人电脑却几乎被人们淡忘。作为一家有着百年历史的企业，M 公司曾是整个科技行业的风向标。许多电脑行业今天盛行的理念都来自于这家企业，但是它没有及时把这些理念付诸实践，后来这些理念被竞争对手借鉴并发扬光大。许多大公司并不是没有机遇和环境，但它们常常迷恋过去的辉煌，满足于既有经验，因而错失转型良机。当年某品牌手机曾盛极一时，然而它死守自己的模式，不屑于手机智能化的时代潮流，导致陡然衰落，被其他企业收购。有些失去辉煌的公司很不甘心：我们并没做错什么，但不知为什么，我们输了。

1987 年，国际餐饮巨头 K 公司在中国开设第一家店，5 年后仅开了 10 家店。这 5 年 K 公司在干什么？他们在摸索中国市场规律，调研中国人的口味特点，了解中国的社会和文化，构建具有中国特色的管理架构。等到 K 公司的经营体系完全与中国市场磨合适应，扩张才突然加速。从 100 家店到 400 家店，从 800 家店到 1500 家店，他们仅仅用了一两年的时间。

W 公司是一家互联网企业。2010 年，该公司李总曾放言互联网企业的高增长可以持续 10 年；2013 年前后，公司果然以 200%、300% 的年同比增长率在膨胀；2015 年，李总公开宣称公司的发展策略仍然是扩张、扩张、不断扩张。但很快，李总改变了公司大举扩张的策略，他说“还是要脚踏实地，很多企业想一口吃胖，很容易‘撑死’”。该公司在主动给自己的扩张降速的同时，把订单送达的速度提高了，换取更高的客户满意度。因此，对于 W 公司而言，主动降速不是急流勇退，而是在为下一步的跳跃做准备。以退为进，有了助跑，才能跳得更远。

材料 7:

中国车市在经历了迅猛扩张，成为世界最大单体市场的同时，也渐渐放慢了自己向前的步伐，如同中国经济一样，步入新常态阶段。从十二年前的白手起家，到如今已经赫然位居行业第一集团，D 公司创造的速度奇迹在业界声名显赫。从最初的单一车型开始，到如今已经成功了主流市场区间的全产品布局；从最早只有一个工

厂，到现在的四地八厂；从初始的单一合资品牌，到现在坐拥主流合资两大品牌；从零起步到 600 万保有客户，这一切只用了 12 年的时间，D 公司就快速地完成了从“小字辈”到“大体系”的转变。

然而，在中国车市进入“新常态”已然不可逆转的今天，D 公司过去单纯的迅速发展模式已经不适用了，对此，该公司周总表示：“车市的新常态只是意味着车市进入到一个新的发展阶段，速度下了一个台阶，并不意味着车市发展的黄金时代已经结束。在新常态下，快是一种质量，慢是一种智慧。未来我们要从‘要素驱动’转化为‘创新驱动’，对企业体系进行全面的优化升级，努力实现‘快’与‘慢’的平衡，以更稳健、更具核心竞争力的姿态，去应对车市新常态。”

随着互联网、信息技术的发展，消费观念的成熟，中国车市进入了以用户为中心的精细化、个性化时代，D 公司顺应时代变化，通过基于大数据分析的营销管理和创新，继续保持迅捷的市场反应速度、高效的体系反应能力、迅速的消费响应能力。公司专门成立了数据营销部门，打造国内首个汽车品牌自建的线下线上一体化开放式平台，通过互联网手段持续跟踪、收集、洞察消费者的需求变化趋势，根据所得结论及时制定和推进符合用户兴趣点的营销计划；同时，产品年轻化的节奏也依然保持着“快”的本色，不断推出符合年轻人口味的高颜值产品。

与此同时，为了实现企业高效的执行力，D 公司在其内部进一步提升企业的全价值链体系竞争力，着力打造高效务实具有凝聚力的经营团队，整合企业及合作伙伴资源，充分挖潜，增强每个工作环节的协同效应，让所有部门为同一目标共同发力，实现体系竞争力的最大化。

如果说 D 公司过去的发展模式是“要素驱动”，那么如今的全新体系竞争力的打造，就是以“创新驱动”为核心，推动品牌建设、产品营销、技术研发和人才体系等每一个层面的发展。D 公司坚持品牌向上战略，升级创新自主品牌，不断引进最新技术的国外品牌，以更具时代感、互联气质的品牌印象去赢取更多年轻用户的心。公司旗下的某品牌早已启动了以纯电动汽车为方向的发展战略，利用新能源技术开拓汽车行业新领域。未来将以“用户体验”为核心，通过一系列的创新营销手段，逐步将先机转化为市场优势，全面推进该品牌的市场普及，形成新的市场增长点。人才体系的全面升级是确保体系竞争力向卓越跨越的最基础保障。对此，D 公司启动了被称为“企业大学”的人才培养计划，针对不同阶段、不同类型的员工精心设计培训项目，努力打造核心人才团队，通过一揽子人才提升战略去挖掘年轻人才，充分发挥优秀年轻员工的创新活力，让新思想、新创意成为 D 公司下一阶段发展的核心驱动力。

材料 8:

近年，B 市经济的飞速发展，带动了超前教育市场的快速生长，引起了 B 市政府的重视。市政府要求市教育部门组织人员开展相关调研工作，下面是此次调研所收集的部分材料：

(1) “B 市儿童成长状况数据”的调查显示，3 至 6 岁的孩子七成以上都参加过各种培训班，育儿支出占家庭平均收入的 23%，近六成的家长把孩子的教育投资放在首位。孩子们的周末时间有 41% 被各类培训班所占据，留给去广场、公园和游乐场的时间仅有 9%。对比 26.3% 的全国平均数据，B 市孩子们的周末时间被培训班占据的比例偏高。

(2) 一到周末，不少学龄前儿童的时间就被早教班、才艺班、素质拓展班等各种培训班填满。幼儿园孩子的学习压力堪比小学生，学前教育成了“超前教育”。新任妈妈李某将全部心思放在孩子的学习上，孩子从 1 岁开始学认字，3 岁开始学外语，还有钢琴、围棋、绘画、游泳。尚未上学，孩子就每天在和时间赛跑，参加各类培训班。

(3) 针对 B 市中小学超前教育的调查发现，65% 左右的学生参加过超前教育，40% 受调查的老师表明班中接受过超前教育的学生占大多数。在接受调查的学生中，约 88% 选择校外补习接受超前教育，仅有少数由父母辅导。调查者发现，在接受调查的学生、家长和老师中大多认为超前教育会在一定程度上增加学习负担。还有的学生不仅没学到有用的知识，甚至因为听不懂而对课程产生了抗拒心理。调查数据还表明超前学习影响了校内

听课效率：64%的学生会因为已经提前学习过一遍而偶尔在课堂上开小差，11%会因此经常开小差，4%的学生甚至表示自己因此从来不听讲。

(4) 调研发现，很多幼儿园和小学教师对学前教育超前之风有很大意见。一些孩子过早参加了学前教育，却因为理解力跟不上，导致似懂非懂、似学非学，反而影响了日后正常的学习，而且破坏了学习兴趣。有专家建议，教育重在激发天性、保护个性，最重要的不是学到了什么，而是培养良好的学习能力，形成浓厚的学习兴趣。学前教育也应该有科学的规划，让学习内容和成长阶段相适应。这需要家长保持平和的心态，也要求教育机构的科学引导。

(5) 为满足市民们接受继续教育的强烈需求，各种速成班、速成法如雨后春笋般涌现。“欲速则不达，但现在很多人，太心浮气躁了！”一位老师说。现在市面上充斥着各种“速成法”，让人眼花缭乱。就像现在到处流传的各种减肥速成教程一样，很多人非常迷恋，见一个试一个，总抱怨没什么效果，却还是乐此不疲地去尝试。

(6) 某媒体的千人在线调查显示，受访者中，41%的人曾参加速成班，60%受访者身边有不少热衷速成班的人。对于速成教育的效果，37%的人觉得有用，63%的人则认为用处不大，其中18%的人直言“完全没用”。张先生感觉工作中竞争压力较大，一直存在心理焦虑。他曾报过一个速成班，一个月课程结束后，张先生觉得自己学到不少东西，背了很多公式，但遇到实际问题，他总是想不起该用哪种方法解决。王女士认为自己知识储备不足，需要充电再教育，去年她报了一期英语速成班，在速成班里，老师确实教了很多新颖的方法记单词，但单词量一多，那些方法就全忘了，而且经常搞混。

(7) 调查显示，40%的人担心速成教育盛行加剧了急功近利的社会风气；34%的人认为这会浪费大家的时间和金钱；18%的人觉得会加大人们的竞争压力和焦虑。“速成教育并不靠谱”，曾参加过某种速成班的李先生反思说。现在很多人形成了一种“速成习惯”，凡是遇到什么难题，首先总是去想有没有捷径。不能说这完全是个坏习惯，但这种思维方式如果走向极端，就会让人变得急功近利。

三、作答要求

(一) 根据材料 8，假定你是 B 市教育部门工作人员，请整理一份关于超前、速成教育现状的情况简报，供领导参考。(25 分)

要求：紧扣材料，内容全面；层次分明，有逻辑性；字数 300~500 字。

(二) 为推进休闲生活旅游城市建设，A 市政府将召开市民代表、专家学者参加的座谈会，市长将在会上作开篇讲话，结合给定材料 1、2，请你为市长草拟一份会议讲话提纲。(15 分)

要求：切合主题，内容具体；条理清楚，层次分明；字数 200~350 字。

(三) 根据材料 3，概括当前社会上求快风气产生的原因。(15 分)

要求：全面，准确，简明，有条理，字数 200~350 字。

(四) 参考给定资料，以“平衡”为主标题，自拟副标题，自选角度，写一篇文章。(45 分)

要求：立意明确；联系实际，不拘泥于给定资料；思路清晰，语言流畅；总字数 1200~1500 字。

温馨提示：**2018年公考通网校重新起航****系统班+考前直播冲刺班+一对一申论批改班+面试通关课程
更多好课等你挑选！****【参考答案与解析】****（一）【参考答案】****关于超前、速成教育现状的情况简报**

近年，B市经济的飞速发展，带动了超前、速成教育市场的快速生长，市教育部门为此开展调研。调研结果如下：

一、超前教育

现状：家长非常重视对孩子教育投资。学龄前儿童七成以上都参加过各种培训班，与全国相比，周末时间被培训班占据的比例偏高；中小学生大多数参加超前教育并选择校外补习，少数由父母辅导。

危害：效果不好，老师不赞同。影响了孩子学习，破坏了学习兴趣；增加学习负担、对课程产生抗拒心理、影响校内听课效率。

专家建议：家长要保持平和的心态，学前教育应该有科学的规划，让学习内容和成长阶段相适应，从而培养孩子的学习能力和学习兴趣学。

二、速成教育

现状：竞争压力大、心态浮躁、再教育意识增强使速成班涌现。

危害：效果不大。浪费时间和金钱，加大竞争压力和焦虑；使人形成“速成习惯”和走捷径的思维方式，加剧急功近利的社会风气。

（二）【参考答案】**关于推进休闲生活旅游城市建设的讲话提纲**

1. 随着社会经济发展，人们在度假方式上，开始追求闲适的节奏，放松心情。近年来，我市依托丰富的旅游文化资源，大力发展旅游业，现经调查研究，系统提出“打造休闲生活旅游城市，提高居民生活幸福感”的构想。

2. 在调查研究中，发现部分地区在推进休闲城市进程中规划不合理，反而造成交通拥堵、市民焦躁等问题。

3. 因此，我们要注重：①推进整体性社会发展，以现实为基础，尊重群众自主选择权。②职能部门的规划和落实工作要做精做细，全面考虑，让公众享受便利。

4. 我们希望大家对此充分讨论，为我市发展献言献策。

（三）【参考答案】

外因：1. 处在社会转型期：社会变革加快，利益结构调整，经济地位发生变化。2. 城市化进程不平衡：大城市人口拥挤，生活成本高，缺少父辈支援，找好工作难，压力大。3. 处在互联网时代：信息多、诱惑大、竞争激烈。4. 时代发展：快速、高效观念影响，物质条件进步，国家发展需要速度。5. 环境影响：受周围环境影响，行动与大家一致。

内因：1. 缺乏安全感：对未来前景不确定，心浮气躁、焦虑、频繁跳槽，担心被时代落下。2. 改善生活需求强烈。

（四）【参考例文】**平衡**

——学好“快与慢”的辩证法

知识爆炸、信息洪流，科技日新月异、社会急速变迁、经济飞速发展……这是一个变化的时代，更是一个发展的时代，凡事追求更高、更快、更强，却发现教育失衡、经济失稳、精神失调、生活无趣、环境沉闷。其实，越是在变革的时代，越应该学习“平衡”的智慧，学好好快与慢的辩证关系，从而把握节奏、掌握方法、优化路径、协调发展。

快工作的同时，要学会慢生活，追求个人在物质与精神上的平衡，更要追求心态的平衡。诚然，升职加薪、买房买车、上有老下有小的压力逼迫我们不得不努力工作，可是我们忘了，工作最终是为了生活。一个寓言说到：一群人急匆匆地赶路，突然一个人停了下来。旁边的人很奇怪：为什么不走了？停下的人一笑：走得太快，灵魂落在了后面，我要等等它。走的太快就容易忘掉心灵需要抚慰，精神需要丰富，家人需要关爱，生活需要享受。正如“慢生活”倡导者卡尔·霍诺说，“慢生活”不是支持懒惰，放慢速度不是拖延时间，而是让人们在生活中找到平衡、找到乐趣。

除了个人，很多企业也是忙东忙西、盲目跟风，什么热门做什么，什么来钱快投资什么，在经济的洪流中迷失。

快发展已然过时，中国经济步入新常态的今天，企业应该追求速度与品质的平衡，传统发展方式和现代技术的平衡。当前市场上存在一些急功近利不良风气，过快发展下难免出现一些粗制滥造、仿制山寨、成本低廉的产品，看似走的很快，其实束缚了长远、可持续的发展。现在呼吁的工匠精神，追求的便是精益求精、认真雕琢、臻于完美，这其实就是一种平衡的智慧。

平衡的艺术在教育领域尤为迫切，中国的教育需要在保持自然状态与增加教育内容之间实现平衡。教育不能只追求多、快，不能一味的追求“不输在起跑线”上，更不能不顾孩子的实际增加教学内容、学习任务和负担。教育的新常态就是要摒弃浮躁、功利，回归到教育规律，慢慢地、静静地、悄悄地做，不浮躁、不显摆，一定会有我们想要的结果。亚里士多德曾说过：“教育必须基于三个原则：中庸、可能和适当。”那个时候我们的孩子不管是分数、才能，还是能力都很好，他们的灵魂也很丰满。

最后，人类的居住环境需要实现人文历史与自然环境的平衡。“罗马不是一天建成的”，不管是旅游景点、经典城市还是特色小镇都需要历史的积淀、文化的延续、生态环境的保障，以及服务设施的完善。现在各地出现了千城一面、“高仿”建筑，无非因为照搬外表容易、来钱快。可是要实现像泰山景区、西湖景区一样的品牌、品质、品位的生活和产业却不容易，需要平衡生态、文化、经济的关系，需要平衡快慢的关系。

总之，平衡不是懒惰，不是倒退，不是慢，而是一种更健康的心态，更科学的配置资源，更符合规律的促进成长。平衡就像中国的太极拳，不是不发展，而是更好的发展，更科学的发展，更持续的发展。让我们把握好快与慢的平衡，不急不缓、不浮不躁、循序渐进、稳稳当当地前进吧！

5 2018 年内蒙古行测真题卷

第一部分 常识判断

1. 中国共产党第十九次全国代表大会的主题是：____，高举中国特色社会主义伟大旗帜，决胜全面建成小康社会，夺取新时代中国特色社会主义伟大胜利，为实现中华民族伟大复兴的中国梦不懈奋斗。填入划横线部分最恰当的一项是（ ）

- A. 不忘初心，牢记使命
B. 奋发前进，使命必达
C. 解放思想，改革开放
D. 不忘初心，攻坚克难

2. 下列关于我国金融常识的说法正确的是（ ）

- A. 国债、股票、公司债券的投资风险依次递增
B. 理财产品合同中的预期收益率是理财产品实际到期收益率
C. 公众兑换票面残缺的人民币，要到中国人民银行指定的商业银行网点
D. 自然人之间借贷如未约定利息，出借人欲主张支付利息，法院不予支持

3. 小明在图书馆大声说话，有读者制止他时，他却说：“这是我的权利和自由，别人无权干涉”。关于上述观点的评价正确的是（ ）

- ①正确，宪法规定公民有言论自由
②错误，公民的自由是在法律范围内的自由
③错误，未经他人许可，公民不得擅自行使权利
④错误，世界上从来没有“绝对”的权利和自由

- A. ①②
B. ①③
C. ②③
D. ②④

4. 下列文学作品没有使用方言的是（ ）

- A. 《海上花列传》（韩邦庆）
B. 《凤凰涅槃》（郭沫若）
C. 《秦腔》（贾平凹）
D. 《白鹿原》（陈忠实）

5. 下列教育家与其名言对应不正确的是（ ）

- A. 孔子：“性相近也，习相远也”
B. 孟子：“尽信书，则不如无书”
C. 墨子：“道之所存，师之所存”
D. 荀子：“骐骥一跃，不能十步；驽马十驾，功在不舍”

6. 下列著作与作者对应不正确的是（ ）

- A. 《忏悔录》——奥古斯丁
B. 《人性论》——萨特
C. 《正义论》——罗尔斯
D. 《理想国》——柏拉图

7. 下列哪一成语的典故不是来自真实历史事件（ ）

- A. 暗度陈仓
B. 草木皆兵
C. 逼上梁山
D. 乐不思蜀

8. （对错题）下列事件按时间先后顺序排列正确的是（ ）

- ①十一届三中全会召开
②家庭联产承包责任制确立
③开始设立经济特区
④提出“一个中心，两个基本点”

- A. ①②③④
B. ②①③④
C. ①③②④
D. ①④②③

9. 下列关于生活医学常识的说法错误的是（ ）

- A. 生理盐水的浓度是 9%
B. 医用消毒酒精的浓度是 75%
C. 儿童缺锌会导致生长发育迟缓，抵抗力差

D. 剧烈运动后感觉全身酸痛是因为肌肉中生成了乳酸

10. 下列药物不适用于清热利咽的是 ()

A. 胖大海 B. 板蓝根 C. 片仔癀 D. 珍珠粉

11. 某患者深夜因剧烈的关节疼痛而惊醒, 触摸其手足多个关节, 发现有黄白色结晶体隆起。造成这种症状的代谢改变最有可能是 ()

A. 糖的无氧分解增强, 生成过多乳酸
B. 嘌呤核苷酸分解增强, 生成过多尿酸
C. 肝中脂肪酸氧化增强, 生成大量酮体
D. 氨基酸脱氨基作用增强, 生成大量尿素

12. 面包制作过程中使用酵母主要是利用其哪一种特性 ()

A. 酵母在生长过程中可合成蛋白
B. 酵母在生长过程中可分解淀粉
C. 酵母在生长过程中可产生乙醇
D. 酵母在生长过程中可产生二氧化碳

13. 下列四个节气所表示的含义错误的是 ()

A. 处暑: 炎热夏季即将到来
B. 惊蛰: 天气回暖, 春雷始鸣
C. 冬至: 冬季最寒冷的日子开始
D. 小满: 夏熟作物籽粒开始灌浆饱满但未成熟

14. 通常情况下, 使用高压锅可以大大缩短食物的烹煮时间, 节约能源。下列对其所用物理原理解释正确的是 ()

A. 锅内蒸汽的压强增大, 导致水的沸点降低
B. 锅内水的沸点降低, 导致蒸汽的压强增大
C. 锅内蒸汽的压强增大, 导致水的沸点升高
D. 锅内水的沸点升高, 导致蒸汽的压强增大

15. 互联网上每一个网络或每一台主机所分配的逻辑地址称为 IP 地址。目前, IP 地址主要有 IPv4 地址和 IPv6 地址两大类。下列对应错误的是 ()

A. 192. 168. 0. 57——IPv4 地址
B. 10. 255. 8. 239——IPv4 地址
C. 0D-89-A5-9B-F3-61——IPv6 地址
D. 2016: DB8: 0: 2DE: A13——IPv6 地址

16. 下列选项不属于航空航天中货运飞船主要任务的是 ()

A. 货运飞船发射升空完成后, 会与空间站自动或人工交会对接
B. 货运飞船进行空间站实验和技术试验, 将获取的研究数据回传
C. 货运飞船为空间站补加推进剂以及空气, 带来饮水、食物等补给物资
D. 货运飞船可充当空间站的“垃圾桶”, 将站内废弃物搬运至货运飞船

17. “21 世纪金属”具有较高的强度、良好的抗氧化性和优异的耐腐蚀性, 对人体无毒且无不良反应, 被称为“亲生物金属”, 可作为人造骨材料。下列关于“21 世纪金属”的说法正确的是 ()

A. “21 世纪金属”是指钛和钛合金
B. “21 世纪金属”只运用于航空航天领域

- C. “21 世纪金属”是一种新型石墨烯材料
- D. “21 世纪金属”是 21 世纪发现的一种金属元素

18. 下列可以作为我国古代天子祭祀礼器的有 ()

- ①鼎 ②爵 ③簋 ④璧 ⑤璜 ⑥璋
- A. ②⑤ B. ③⑥ C. ①④ D. ①⑤

19. 下列关于我国城镇职工基本医疗保险 (简称职工医保) 的说法正确的是 ()

- A. 灵活就业人群不属于职工医保的覆盖范围
- B. 退休职工满足一定条件可以不缴纳保险费
- C. 用人单位缴纳的保险费不进入职工的个人账户
- D. 职工医保是社会保险中的一种, 不是强制保险

20. 古代许多人既“名”又有“字”, 表字和本名的意义有联系。下列古代名人的表字和本名意义相近、互为辅助的是 ()

- A. 孟轲, 字子舆 B. 朱熹, 字元晦
- C. 李白, 字太白 D. 陆机, 字士衡

21. 下列关于我国 C919 大型客机研发意义的表述错误的是 ()

- A. 社会效益方面, C919 能带动上下游产业发展, 增加就业岗位, 促进经济社会发展
- B. 技术方面, C919 能提升我国航空工业研发能力, 促进航空人才队伍建设, 提升民航工业水平
- C. 军事方面, 以 C919 为平台改装成大型军用特种飞机的潜力巨大, 短期内实现其军民两用前景良好
- D. 经济方面, C919 使我国民航不再依赖进口中层干线客机, 打破了西方航空垄断, 进而节省外汇

22. 下列选项中的事件可能发生的是 ()

- ①隋炀帝偏爱吃茄子
- ②苏东坡的早餐中常有玉米粥
- ③西红柿炒蛋经常出现在宋代百姓的餐桌上
- ④开心果在宋代深受欢迎, 学名叫阿月浑子
- ⑤苦瓜不但可以食用, 还能入药, 被收入《本草纲目》中
- A. ②③④ B. ①④⑤ C. ①②⑤ D. ①③⑤

23. 在元代, 与埃及亚历山大港并称“世界第一大港”的是 ()

- A. 甘棠港 B. 月港 C. 刺桐港 D. 徐闻港

24. 北回归线没有穿越下列哪一著名建筑所在的国家 ()



25. 中国共产党第十九届中央委员会第二次全体会议于 2018 年 1 月 18 日至 19 日在北京召开, 会议的主要议题是 ()

- A. 研究制定国民经济发展计划
- B. 研究全面从严治党的重大问题
- C. 讨论修改宪法部分内容的建议
- D. 研究党和政府机构改革重大问题

第二部分 言语理解与表达

26. 近些年, 作为文化政策、资本扶植发展的重心, 国产动画被寄予了极大期望。然而, 动漫的土壤并不是随便撒些空壳烂籽就可以_____的。

填入划横线部分最恰当的一项是 ()

- A. 守株待兔 B. 坐享其成 C. 不劳而获 D. 以逸待劳

27. 当初的救济性扶贫虽然有立竿见影的功效, 但救济的终结常常就是返贫的开始。后来的开发性扶贫有利于借助本土资源_____现代产业, 但也容易滋生资源掠夺经营、透支生态环境的隐患。在“输血”和“造血”之外, 我们还应有新的视角和新的思维。

填入划横线部分最恰当的一项是 ()

- A. 培养 B. 扶植 C. 培植 D. 培育

28. 家风是具有鲜明特征的家庭文化, 良好的家风是一个家庭最宝贵的精神财富, 也是每个家庭成员形成正确世界观、人生观、价值观的_____。家庭是人生的第一所学校, 良好的家风是人生幸福生活的“第一组密码”。“积善之紧必有余庆; 积不善之家, 必有余殃。”只有守住和_____好温暖的家庭, 才能有人生的成功。

依次填入划横线部分最恰当的一项是 ()

- A. 基点 庇护 B. 基准 保护
C. 基础 爱护 D. 基石 呵护

29. 哲学社会科学作为人们认识世界、改造世界的重要_____, 历来是推动历史发展和社会进步的重要力量。纵观人类历史, 人类社会的每一次重大跃进, 人类文明每一次重大发展, 都离不开哲学社会科学的知识_____和思想先到。哲学社会科学的发展水平, 反映了一个民族的思维能力、精神品格、文明素质, 体现了一个国家的综合国力和国际竞争力。

依次填入划横线部分最恰当的一项是 ()

- A. 指南 增进 B. 途径 进步
C. 方法 积累 D. 工具 变革

30. 泥石流的_____依赖于三个危险因素: 沉积物中的粘土、大量的水快速涌入以及山区的地势差异。发生泥石流时, 地上的各种大小石头和泥, 小到直径只有零点几微米的黏土, 大到数十厘米乃至更大的巨型漂砾, 都有可能_____在泥石流中“泥沙俱下”。

依次填入划横线部分最恰当的一项是 ()

- A. 诱发 裹挟 B. 成因 汇集
C. 出现 类杂 D. 引发 聚集

31. 中国传统菜肴对于烹调方法极为讲究, 而且长期以来。由于物产和风俗的差异。各地的饮食习惯和品味爱好_____, _____的烹调技术经过人民的创造, 形成了丰富多彩的地方菜系。

依次填入划横线部分的最恰当的一项是 ()

- A. 迥然不同 源远流长 B. 天差地别 积厚流光
C. 殊途同归 连绵不断 D. 如出一辙 博大精深

32. 无论是现代游戏, 还是传统游戏, 都_____出了一定的知识, 社会和时代特征, 同时也_____了团结、多样性和包容的价值。但随着社会变迁和时代发展, 很多有价值的传统游戏正在一代又一代的_____中逐渐消逝。

依次填入划横线部分最恰当的一项是 ()

- A. 反射 传播 更新 B. 折射 传递 更迭
C. 影射 传承 更替 D. 投射 传达 更动

33. 文字是人类能语言之后的第二大发明。如果说，语言的出现使人类实现了由动物到人的转变，那么文字的发明，则使人类从原始社会的低级阶段上升到文明社会的高级阶段，从而使人们的生活发生了质的飞跃。文字是一个民族与国家文化传承与创新的基础，因此，_____。

填入划横线部分最恰当的一项是（ ）

- A. 在世界文化格局中，每一种文化都有它自己的渊源和特点
B. 能够使用和传承自己本民族的文字，不仅是一种文化责任和文化能力，更是一种文化情怀和文化热爱
C. 中国文字文化的演变具有非常清晰的传承谱系，这正是中华文明与世界其他文明的区别所在
D. 正是有了汉字，才有了中国人自己的精神，才有了中国五千年绵延不绝光辉灿烂的文化

34. 为什么一些商品的供求关系会落人尴尬境地？为什么人们对中国品牌信心不足？_____可见，这种营商理念下的商业模式，迷失了产业优化升级的方向。破坏了我国经济的微观基础，造成了供求的不匹配。

- ① 如果一种产品利润极低，则肯定无法投入资金进行创新和提升品牌形象
② 这一营商理念的问题在哪里呢
③ 在过去很长一段时间里，我国企业实行的是低成本低利润扩张、追求市场份额最大化的做法
④ 我们知道，对于任何产品，只有存在合理利润，才有可能继续投入资金进行研发，促使产品更新换代，促使品解深入人心
⑤ 这需要分析我国企业的营商理念与商业模式
⑥ 同时，极低利润基础上的低成本竞争极易导致假冒伪劣商品横行，这又进一步损害了品牌形象
- 将以上 6 个句子重新排列后插入横线中，语序正确的是（ ）
- A. ②⑤③④①⑥ B. ⑤③②④①⑥
C. ⑤③②①⑥④ D. ②⑤③①④⑥

35. 黑洞是爱因斯坦广义相对论最不祥的预言：过多物质或能量集中在一处，终将导致空间坍塌，像魔术师的外套一样吞进万物，万事万物皆逃不脱。直到 4? 年前霍金博士宣称颠覆了黑洞——或者可能是彻底推翻了。他的方程式? 明：黑洞不会永存。一段时间之后，它们会“泄掉”，然后爆炸成辐射和微粒? 但是，有一个障碍：按照霍金的估算，黑洞崩塌时散出的辐射是随机的，落入? 中的万事万物的“信息”大部分将被抹掉。这违反了现代物理学的一条原? 时间是可以扭转的，黑洞里发生过的事情可以重建。

这段文字的主旨是（ ）

- A. 霍金发现了一条可以逃出黑洞的线索
B. 黑洞终将“泄掉”，然后爆炸成辐射和微粒
C. 霍金的研究结果彻底推翻了关于黑洞的预言
D. 霍金破除了黑洞永存的预言却提出了新的挑战

36. 研究人员在大肠杆菌外面缠裹了一种叫做 β 氨基酯的人工合成聚合物，形成一种“细菌胶囊”。随后，将其插入抵抗肺炎球菌的蛋白质疫苗。实验证明，这种胶囊能被动或者主动地瞄准一种特殊免疫细胞，它能提升人体免疫反映，具有很强的抗肺炎球菌疾病的能力。研究人员指出，这种胶囊疫苗成本低，使用便利，用这种胶囊输送疫苗能引发特定免疫反应，比现有接种疫苗效率更高，效果更好。

根据这段文字，下列说法正确的是（ ）

- A. “细菌胶囊”核心是 β 氨基酯人工合成聚合物
- B. 无害的大肠杆菌能提升人体的免疫反应
- C. “细菌胶囊”对肺病治疗具有突出成效
- D. “细菌胶囊”或成为新型疫苗输送工具

37. 全社会要形成抵制网络不良信息的“防火墙”。网络文化产品直接面向社会公众，经营者是否违法经营，受众最先知道、最有发言权。对网络文化产业进行监管要依靠群众、发动群众。应健全群众举报体系，构建严密的社会监督网络，使网络文化产业发展中的违法行为无藏身之地；引导和教育广大网民增强鉴别能力，面对形形色色的网络文化产品保持清醒头脑，不受骗上当，不误入歧途；帮助网民提高自身道德修养，从思想上打造钢墙铁壁，自觉抵制通过网络传播的不良信息。

这段文字意在强调（ ）

- A. 对网络文化产业进行监管要构建监督网络
- B. 对网络文化产业进行监管要依靠群众力量
- C. 网络文化产业经营者要自觉抵制不良信息
- D. 网络文化产业经营者要主动接受群众监管

38. 方言，指各地用语。周秦之时，政府派遣“轩使者”（乘坐轻车的使者）到各地搜集地方用语，并加以记录整理。两千多年前，西汉扬雄著《轩使者绝代语释别国方言》，东汉应劭将此书名简称为《方言》，此后“方言”开始作为特定词语使用。与方言对应的是雅言。后称官话、国语，1956年后称普通话并予以推广。60年后，普通话推广已非常成功，而方言却面临着式微、需要保护的局面。

根据这段文字，下列说法正确的是（ ）

- A. 说明方言与普通话的发展相辅相成密不可分
- B. 说明方言与普通话都拥有非常悠久的发展历史
- C. 作者认为普通话的推广导致了方言式微的局面
- D. 应该思考如何让推广普通话与保护方言相得益彰

39. 2017年某调查报告是示，超过8成居民家庭认为阅读是孩子认识世界、获取知识的重要途径，超过6成认为阅读对于孩子养成爱学习习惯、养成健康性格具有重要意义。在实际生活中，超过3成的受访居民家庭未成年子女能够做到每天阅读，超6成孩子每次阅读时间在半小时至1小时之间。但只有3成受访家长经常陪子女阅读，近6成家庭是让孩子自己阅读。有意思的是，虽然父母们自己已经被手机、电脑、电视占据了太多时间，却有13.63%的家长希望借助阅读挤压孩子玩电子产品、看电视的时间。下列选项最适合做文字标题的是（ ）

- A. “中国家长高度认同阅读对于子女成长的价值”
- B. “放下手机，才能陪孩子阅读”
- C. “你看手机，孩子看书？”
- D. “阅读，不只关于书本”

40. 近年来，高空坠物事件屡有发生，受到社会广泛关注。不可否认，法律层面的规定，避免了高空坠物发生后出现索赔难的情形，确保了被侵权人的合法权益得到切实保护。然而，侵权责任法律的规定，明显具有滞后性、也就是说只有发生侵害行为后，法律才会介入。那么，当侵权行为发生后，伤害或死亡悲剧已经发生，根本无法实现亡羊补牢的效果。因此，如何强化法律的前置性能，让法律成为高空坠物的安全防护网，是解决问题的关键所在。

下列说法与这段文字的主旨无关的是（ ）

- A. 强化立法源头设计，有效避免高空坠物

- B. 高空坠物侵权责任规定还不够完善
- C. 有关高空坠物的法律存在明显的滞后性
- D. 筑牢安全防护网，让法律成为“事前诸葛”

41. 在人类的脑海中，“科学”除了创造丰富的物质财富以外，往往扮演了“真实”与“客观”的化身。如果这一切被____，后果不堪设想。那么，我们需要____的是，在刚刚过去的那个世纪里，是谁扣动了科学危机的扳机？

依次填入划横线部分最恰当的一项是（ ）

- A. 颠覆 厘清
- B. 推倒 分清
- C. 频仆 辨清
- D. 推翻 厘正

42. 现代社会不少人喜欢名牌，把自己的精力消耗在追逐名牌这个事情上，而不是把精力放在____自己上面。你被外在的物资的东西所奴役，就要不停地去满足这个外在的东西。节俭的品德不是让你过苦日子，而是要自己的心____，不被外在的东西牵着鼻子走。

依次填入划横线部分最恰当的一项是（ ）

- A. 提高 关上
- B. 打扮 拴住
- C. 武装 拢住
- D. 提升 守住

43. 近年来，“图说我们的价值”公益广告以开阔的视野、____人心的作品和____人心的力量，传播社会正能量，引起了社会各界的高度关注和观众的热烈反响。

依次填入划横线部分最恰当的一项是（ ）

- A. 凝聚 汇聚
- B. 深入 撼动
- C. 温暖 感化
- D. 提升 守住

44. 崇尚和平、和睦、和谐的理念，深深植根于中华民族绵延五千余载的____文明，中国人民从苦难中走过来，深知和平的珍贵、发展的____，怕的就是动荡，求的就是稳定，盼的就是天下太平。

依次填入划横线部分最恰当的一项是（ ）

- A. 古老 意义
- B. 悠久 价值
- C. 辉煌 重要
- D. 灿烂 方向

45. 现在，死海的湖水正以每年超过1立方米的速度消失，而极为少见的巨大沙坑正以每年____的速度形成，而且这个速度还可能继续加快，尽管官方没有公布沙坑的破坏程度，但许多电源线、公路以及活动住宅正被____，甚至曾有游客掉入沙坑受伤。

依次填入划横线部分最恰当的一项是（ ）

- A. 不计其数 淹没
- B. 数不胜数 湮灭
- C. 数以百计 吞噬
- D. 不可胜数 毁灭

46. 土豆放置在潮湿环境中容易发芽，土豆发芽后会产生一种毒素叫做龙葵碱，龙葵碱对胃肠道黏膜有较强的刺激性，会产生____效果，对中枢神经有麻痹作用，中毒的主要症状为胃痛加剧，恶心、呕吐，呼吸困难、急促，伴随全身虚弱____，严重者可导致死亡。

依次填入划横线部分最恰当的一项是（ ）

- A. 消蚀 无力
- B. 销蚀 衰微
- C. 侵蚀 乏力
- D. 腐蚀 衰竭

47. 国家主席习近平在 G20 环保会议上对全球经济治理的建议极具针对性。加强宏观政策____，有助于促进各方____，避免沟通不畅或是以邻为壑，进而打造开放共赢的合作模式。

依次填入划横线部分最恰当的一项是（ ）

- A. 协调 互动 B. 调控 互通
C. 沟通 联动 D. 交流 联通

48. 古代中国数秘术与古希腊数秘术的区别在于，前者侧重解象，后者侧重数术。中国的数秘术后来发展成了更具意义的宇宙形而上学，与算术渐行渐远，_____。

填入划横线部分最恰当的一项是（ ）

- A. 南辕北辙 B. 分道扬镳 C. 缘木求鱼 D. 背道而驰

49. 每一项工业遗产都_____着城市社会发展的演变规律。实施对工业遗产的发掘保护、开发利用，对维护城市风貌、_____生机特色，克服千城一面的现象，具有重要意义。依次填入划横线部分最恰当的一项是

填入划横线部分最恰当的一项是（ ）

- A. 凝结 保持 B. 凝集 保留
C. 凝聚 突出 D. 凝滞 凸显

50. 欧盟委员会发布消息称，回顾全球“金融危机”以来的_____，欧盟采取得当的_____，有效地控制在危机的蔓延与发展，从而在最近几年取得了经济持续增长的佳绩。

依次填入划横线部分最恰当的一项是（ ）

- A. 历史 办法 B. 历程 措施
C. 经历 手段 D. 经过 举措

51. 总的来讲，“社会”在处理与国家的关系过程中强调其自主性的成长与释放，并_____了各种形式的自我保护运动。而且，“社会”也在改变其生存与发展策略，它不仅仅满足在国家为其_____的范围内行动，而且还通过与国家的主动接触与互动，_____与政府的相关性，并以协作或合作的方式参与社会问题的解决。

依次填入划横线部分最恰当的一项是（ ）

- A. 展开 规定 保持 B. 拓展 制定 保护
C. 开展 划定 维持 D. 发展 制订 保障

52. 许多企业会遭受来自网络罪犯前所未有的攻击，有数据显示，“想哭”病毒攻击过网络一次，就能造成高达40亿美元的损失，网络罪犯擅长兜售自己的战略，他们将所有的勒索软件当成一种服务，其中涉及一种软件，可冻结公司的电脑文件直至对方付款。这些黑客不一定是自由职业者，事实上当今绝大多数灾难性的网络攻击都有某些组织的支持、遭受攻击的企业寻求执法人员帮助存在风险，因为不但企业费时费钱，而且会增加将敏感信息公之于众的风险。因此，_____。

填入划横线部分最恰当的一项是（ ）

- A. 政府应该加强监管，帮助企业应对黑客攻击
B. 企业为了减少损失，寻找私人网络安全公司
C. 新的行业应运而生，网络安全成为热门行业
D. 要将黑客绳之以法，减少网络罪犯共计企业

53. 巨大的投资热情 and 市场需求背后，短视频的发展短板令人担忧：内容创作新意_____，同质化严重；平台盈利模式_____，只顾短期盈利，长期规划不足；监管机制_____版权保护缺位，低俗内容和创意抄袭大行其道。

依次填入划横线部分最恰当的一项是（ ）

- A. 匮乏 缺乏 贫乏 B. 贫乏 缺乏 匮乏
C. 缺乏 匮乏 贫乏 D. 匮乏 贫乏 缺乏

54. 一线城市的高房价以及 90 后年轻人对生活品质的追求，催生了租赁公寓的兴起。租赁公寓迎合了年轻人的消费观念，租房由过去的不得已转变成享受生活的一种方式，据调查，虽然拥有自己的住房仍是 90 后的刚性需求，但他们当中只有 30% 愿意为了买房而降低生活质量；另有 56% 的 90 后不愿意买房，因为房贷过于沉重会降低生活质量。由此观之，这些更看重个人价值的 90 后，可能成为“不买房一代”。

这段文字意在强调（ ）

- A. 许多 90 后不愿为了买房降低生活质量
- B. 90 后年轻人未来的买房需求非常旺盛
- C. 租房是大多数人更易于接受的居住方式
- D. 城市高房价影响多数年轻人的购房意愿

55. 近年，研究人员研发出了一种“人造皮肤”，能够模仿健康年轻皮肤的特点，有望成为人类的“第二层皮肤”，“人造皮肤”交叉融合了医学、物、化学材料、工程等多个学科，通过对材料的不断筛选，优化及临床测试，最终才取得这样的成果，现实中，类似的成果还有很多，比如通过心外科医生与电气工程学家及计算机科学家的紧密合作，利用 3D 打印将患者病变心脏的扫描成像转变成用于心脏手术的物理模型。历史上，任何一项医疗技术和医疗器械创新都并非是临床医生或某个学科专家单独完成的、基于临床问题的多学科交叉合作，才能真正实现医疗技术和医疗器械领域的自主创新。

这段文字意在强调（ ）

- A. 医疗自主创新促进多学科合作
- B. 医疗领域的自主创新成果显著
- C. 医疗技术和医疗器械难以创新
- D. 医自主创新依托多学科合作

56. 20 世纪 30 年代，图灵提出计算机能够思维的观点，主张凡是能够通过“图灵测试”的计算机就能够思维，所谓“图灵测试”，就是说一个人如果不能判断与之对活的隐藏主体是人还是机器，我们就不得不承认即便是机器也能思维，“图灵测试”能否判断机器的思维，_____。如果将思维定义为计算过程，那么计算机当然能够思维。这就是著名的“计算机隐喻”，即人是计算机，思维就是计算——这是计算表征主义的核心思想。

填入划横线部分最恰当的一项是（ ）

- A. 取决于如何定义计算机
- B. 取决于思维的活动过程
- C. 取决于计算机的功能配备
- D. 取决于我们如何定义思维

57. 简单地说，综述主要是面向圈内人的，有时甚至主要是给业内同行看的，所以完全用纯专业的语言来叙述，但元科普著作就不一样，它的目标是本领域以外的人群，为此就需要由最了解这一行的人将知识的由来和背景，乃至科研的甘苦和心得，都梳理清楚，娓娓道来，这就是非亲历者所不能为的缘故。

这段文字意在说明（ ）

- A. 综述与元科普的联系
- B. 综述与元科普的内涵
- C. 综述与元科普的共性
- D. 综述与元科普的区别

58. 当前，海水温度上升引发一系列白化事件，研究人员非常担心全球珊瑚的命运，研究人员发现，虫黄藻能够利用光合作用产生自己及其寄主所需的养分，当温度较高的海水导致虫黄藻离开珊瑚时，失去彩色藻类的那潮逐渐变为白色，白化现象便发生了。如果白化现象持续下去，等待珊瑚礁的便只有死亡。

由此我们可以推出（ ）

- A. 限制大气温度上升至少会给珊瑚礁一些时间去适应
- B. 全球气候变暖致使折近海珊瑚礁系统越来越慢的钙化
- C. 气温持续上升将会导致发生一白化事件的间隔越来越长
- D. 气温升高压力导致浅水珊瑚要到更深的水域寻求庇护

59. 当前我国城市建设面临经济发展与产业结构调整、环境保护、社会治理模式、民生保障等多方面矛盾，建设智慧城市是大势所趋，我国在智慧城市的很多应用已经走在了世界前列，像网约车，共享单车等。但也存在一些问题，如顶层设计不足、缺乏体系性规与创新等。另外，智慧城市建设有许多方面没有考虑到与市民切身相关的问题，市民的感知度并不明显。如何把智慧城市建设与市民利益结合起来，注重群众需求，是推进智慧城市建设、解决智慧城市落地问题的关键。

这段文字意在强调（ ）

- A. 我国智慧城市建设已走在世界前列
- B. 智慧城市建设面临许多综合性问题
- C. 建设智慧城市可以解决城市建设诸多矛盾
- D. 建设智慧城市要接地气与群众需求相联系

60. 离开家乡转眼近二十载，立业，成家，每天忙忙碌碌，即使回去，也是行色匆匆，没有机会走街串巷品尝家乡的美食。一把雪里？引起我对家乡美食的馋涎，也勾起我许多的乡愁。我怀念家乡的味道，不仅仅是这些美味，还有空气中那夹杂的某种浅浅的腥土味以及混合着的一些青草花香的气息，更有那热情洋溢的七邻八舍的呼呼声。这些平常熟悉的味道，这些以前常被忽略了的味道。在我离开家乡多年后却给我以某种完全不同的感受，家乡一切陌生的、熟悉的细节纷至沓来。那些微小的触觉因了怀念都一一放大的起来，也变得弥足珍贵起来。

对这段文字概括最准确的关键词是（ ）

- A. 乡愁 味道
- B. 故乡 记忆
- C. 乡村 气息
- D. 童年 情节

第三部分 数量关系

61. 一条笔直的林荫道两旁种植着梧桐树，同侧道路每两棵梧桐树间距 50 米。林某每天早上七点半穿过林荫道步行去上班，工作地点恰好在林荫道尽头。经测试，他每分钟步行 70 步，每步大约 50 厘米，每天早上八点准时到达工作地点。那么，这条林荫道两旁栽种的梧桐树共有多少棵（ ）

- A. 21
- B. 22
- C. 42
- D. 44

62. 某公司新近录用五名应聘人员，将分别安排到产品开发、管理，销售和售后服务这四个部门工作，每个部门至少一人。若其中有两人只能从事销售或售后服务两个部门的工作，其余三人均能从事四个部门的工作，则不同的选派方案共有（ ）

- A. 12 种
- B. 18 种
- C. 36 种
- D. 48 种

63. 装修工人小郑用相同的长方形瓷砖装饰正方形墙面，每 10 块瓷砖组成一个如右图所示的图案。小郑用这个图案恰好铺满该墙面，那么，他最少用了多少块瓷砖（ ）

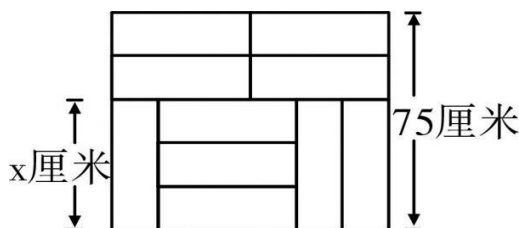

- A. 250 B. 300 C. 400 D. 450

64. 小庄要制作一个工业模具。他在一个边长 4 厘米的正方体上表面正中心位置向下挖掉一个直径 2 厘米、高 2 厘米的圆柱体，接着再向下挖掉一个直径 1 厘米、高 1 厘米的小圆柱体（如右图所示）。那么，该模具的表面积约为多少平方厘米（ ）

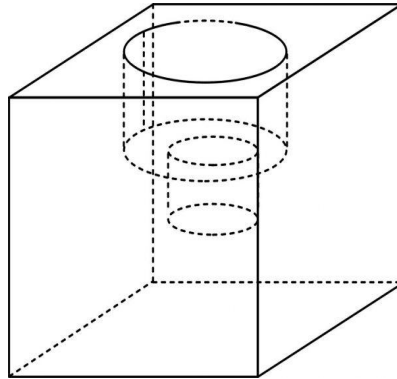

- A. 82.8 B. 108.6 C. 111.7 D. 114.8

65. 劳动技能课上老师给出一道手工题：一张正方形纸片，再一对对角处各减去一个边长为 1 厘米的小正方形（如右图所示），想办法把这个缺角的正方形恰好剪成一些长 2 厘米、宽 1 厘米的小矩形，问初始的大正方形边长要多大时，任务才有可能完成（ ）

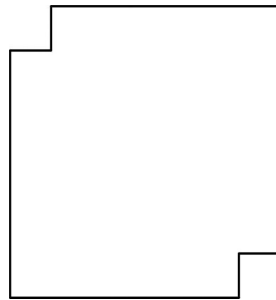

- A. 8 厘米 B. 15 厘米
C. 32 厘米 D. 以上答案都不对

66. 某苗木公司准备出售一批苗木，如果每株以 4 元出售，可卖出 20 万株，若苗木单价每提高 0.4 元，就会少卖 10000 株，问在最佳定价的情况下，该公司最大收入是多少万元（ ）

- A. 60 B. 80 C. 90 D. 100

67. 某单位工会组织桥牌比赛，共有 8 人报名，随机组成 4 队，每队 2 人。那么小王和小李恰好被分在同一队的概率是（ ）

- A. 1/7 B. 1/14 C. 1/21 D. 1/28

68. 某水渠长 100 米，截面为等腰梯形，其中渠面宽 2 米，渠底宽 1 米，渠深 2 米。因突降暴雨，水深由 1 米涨至 1.8 米。则水渠水量增加了（ ）

- A. 112 立方米 B. 136 立方米
C. 272 立方米 D. 324 立方米

69. 一个班级组织跑步比赛，共设 100 米、200 米、400 米三个项目。班级有 50 人，报名参加 100 米比赛的有 27 人，参加 200 米比赛的有 25 人，参加 400 米比赛的有 21 人。如果每人最多只能报名参加 2 项比赛，那么该班最多有多少人未报名参赛（ ）

- A. 11 B. 12 C. 13 D. 14

70. 联欢会上，有 24 人吃冰激凌、30 人吃蛋糕、38 人吃水果，其中既吃冰激凌又吃蛋糕的有 12 人，既吃冰激凌又吃水果的有 16 人，既吃蛋糕又吃水果的有 18 人，三样都吃的则有 6 人。假设所有人

都吃了东西，那么只吃一样东西的人数是多少（ ）

- A. 12 B. 18 C. 24 D. 32

71. 下列图形能够折叠成完整封闭的立体几何结构的一项是（ ）

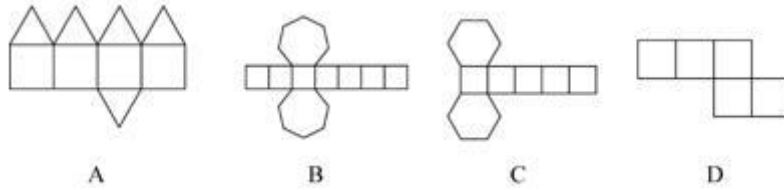

72. 从正文体中裁出如下图所示六个不同的三角形，将其分为两类，使每一类图形都有各自的共同特征或规律，分类正确的一项是（ ）

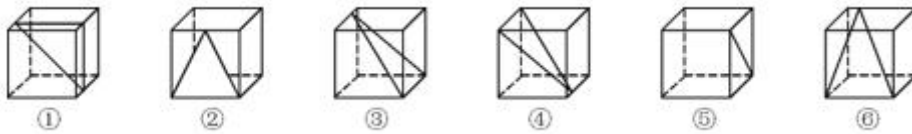

- A. ①②⑤, ③④⑥ B. ①⑤⑥, ②③④
C. ①③⑤, ②④⑥ D. ①②④, ③⑤⑥

73. 把下面的图形分为两类，使每一类图形都有各自的共同特征或规律，分类正确的一项是（ ）



- A. ①②⑤, ③④⑥ B. ①③⑤, ②④⑥
C. ①④⑥, ②③⑤ D. ①②⑥, ③④⑤

74. 把下面的图形分为两类，使每一类图形都有各自的共同特征或规律，分类正确的一项是（ ）

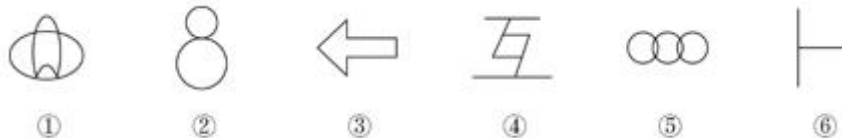

- A. ①④⑥, ②③⑤ B. ①③④, ②⑤⑥
C. ①②⑤, ③④⑥ D. ①③⑤, ②④⑥

75. 从所给的四个选项中，选择最合适的一个填入问号处，使之呈现一定的规律性（ ）

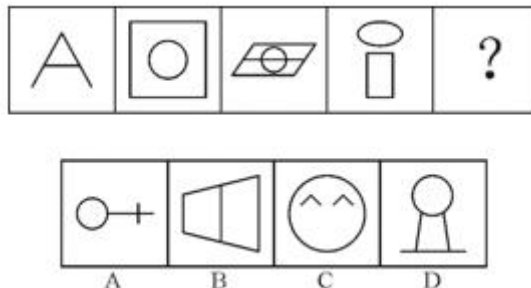

76. 下列选项中的图形不能折叠成完整封闭的立体几何结构的是（ ）

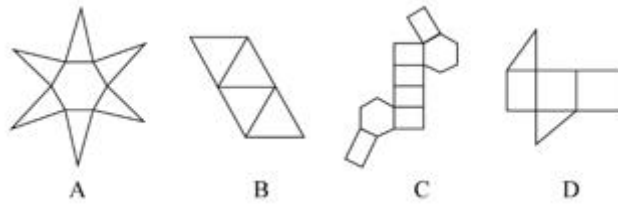

77. 从所给的四个选项中，选择最合适的一个填入问号处，使之呈现一定的规律性（ ）

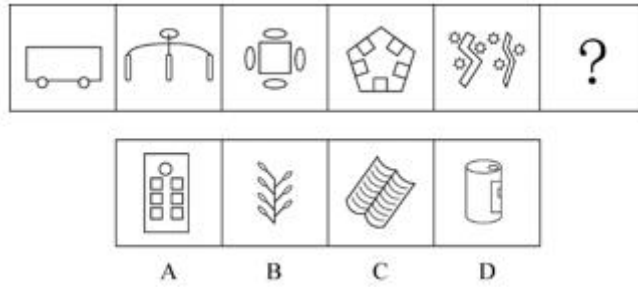

78. 把下面的图形分为两类，使每一类图形都有各自的共同特征或规律，分类正确的一项是（ ）

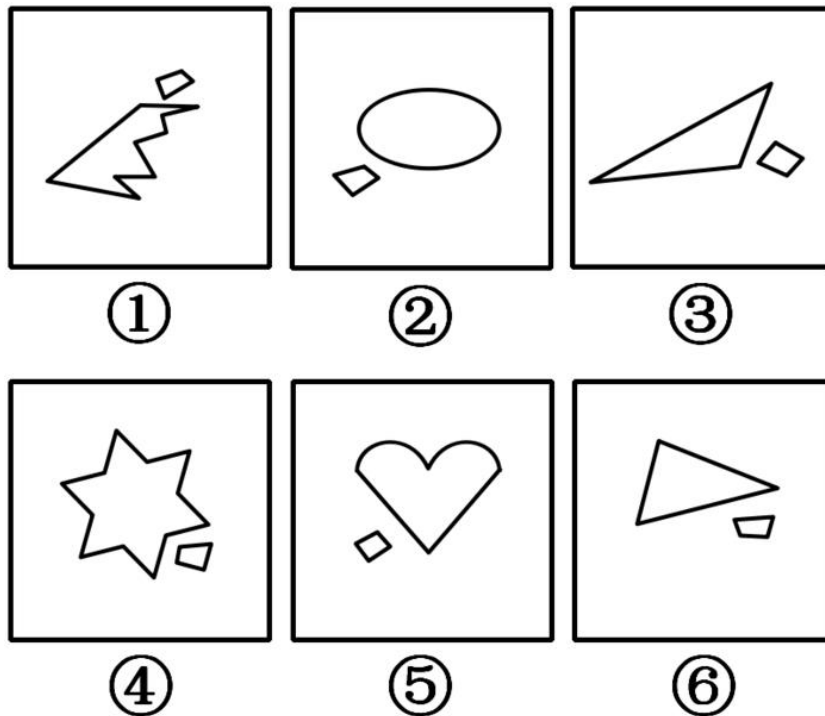

- A. ①②⑥, ③④⑤
- B. ①④⑤, ②③⑥
- C. ①③⑥, ②④⑤
- D. ①③⑤, ②④⑥

79. 从所给的四个选项中，选择最合适的一个填入问号处，使下图的立体图形①、②、③和④可组成一个完整的长方体（ ）

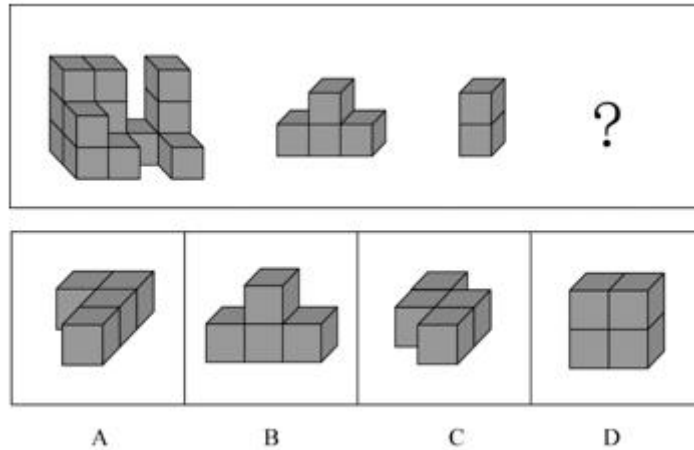

80. 精准医疗是指以个体化医疗为基础，通过基因组、蛋白质组等技术，对大样本人群与特定疾病类型进行生物标记物的分析与鉴定、验证与应用，从而精确寻找到疾病的原因和治疗的靶点，最终实现对疾病和特定患者进行个性化精确治疗。

根据上述定义，下列选项不属于精准医疗的是（ ）

- A. 甲某罹患癌症，医生对其基因进行全面检测并确定治疗方案
- B. 乙某近期反常头晕，医生询问症状后就为其开了非处方药物
- C. 丙某在就医时称自己对某种药物过敏，医生根据其过敏情况设计用药方案
- D. 丁某患失眠症到中医院就诊，医生据“同病异治，异病同治”的理念施治

81. 在决断之前，每个事物的价值在决策者心目中大致相近，则难于决断其优劣；但在作出选择之后，决策者对这些事物的态度评价就发生了改变。这种现象叫作决断后效应。

根据上述定义，下列现象属于决断后效应的是（ ）

- A. 某职员对自己的去留一筹莫展，一番考量之后他认为留下来要面对许多复杂关系，不如重新开创新天地
- B. 某女士对各有优劣的两个品牌手机难以抉择，最后她从经济角度考虑选择其中一款，可到货后发现这款有色差
- C. 某老师对选 A 还是 B 去参加比赛犹豫不决，班长建议选 B。事后，老师认为选 B 完全正确，因为 B 最终夺得冠军
- D. 某学生填报志愿时对报甲大学还是乙大学犹豫不决，最后他听从老师建议选择了甲大学，从此觉得甲大学优于乙大学

82. 情感广告是诉诸于消费者的情绪或情感反应，传达商品带给他们的附加值或情绪满足的一种广告策略。这种情绪在消费者心目中的价值可能远远超出商品本身，从而使消费者形成积极的品牌态度。

根据上述定义，下列广告语不属于情感广告的是（ ）

- A. 某品牌饮料广告语：“××可乐，中国人自己的可乐！”
- B. 某品牌啤酒进入东南亚市场的广告语：“好不好，家乡水。”
- C. 某品牌纸尿裤广告语：“宝宝天天好心情，妈妈一定更美丽。”
- D. 某品牌润肤露广告语：“为了肌肤柔美润舒，请使用××润肤露。”

83. 理性预期指的是，针对某个经济现象进行预期的时候，如果人们是理性的，那么他们会最大限度地充分利用所得到的信息来作出行动而不会犯系统性的错误。

根据上述定义，下列属于理性预期的是（ ）

- A. 省立医院分院一投入使用，小陈就在附近开了一家水果店

- B. 老秦获悉某政策即将施行, 凭着长期炒股的经验进行股票操作
- C. 传言说城南要建某重点中学位, 老刘立即在附近买了一套房子
- D. 小张得知其高考成绩在全省排第二十位, 果断决定第一志愿报清华大学

84. 二维码是用某种特定的几何图形按一定规律, 在平面分布的黑白相间的图形记录数据符号信息。

在代码编制上利用“0”“1”比特流的概念, 用若干与二进制相对应的几何形体来表示文字数值信息, 通过图像输入设备或光电扫描设备自动识读, 以实现信息自动处理。一个二维码所能表示的比特数是固定的, 它包含的信息越多, 则冗余度就越小; 反之, 冗余度就越大。

根据上述定义, 下列选项不符合二维码内涵的是 ()

- A. 某种特定的几何图形按一定规律分布可以构成相应的二维码
- B. 二维码中图像代码的基本原理利用的是计算机的内部逻辑基础
- C. 把文字数值信息转化成与二进制相对应的几何形体, 可供设备识读
- D. 二维码包含的信息量都很大, 意味着在编码时需要尽量减少冗余度

85. 回弹效应是指通过技术进步提高能源使用效率, 节约了能源消费, 但技术进步的同时也会促进经济规模的扩大, 对能源产生新的需求, 从而部分、甚至完全地抵消所节约的能源。

根据上述定义, 下列选项可以有效控制回弹效应的是 ()

- A. 发动机效率提升降低了行车成本, 更多人选择以车代步
- B. 厂商进一步提高能源效率, 利润增加, 生产出更多产品
- C. 太阳能热水器热销, 慢慢取代传统电热水器
- D. 现在越来越多的消费者购买节能型家用电器

86. 广义相对论是爱因斯坦以几何语言建立而成的引力理论, 他将引力改描写成因时空中的物质与能量而弯曲的时空, 以取代传统对于引力是一种力的看法, 而这种时空曲率与处于时空中的物质与辐射的能量动量直接相关。

根据上述定义, 下列选项中的现象不涉及广义相对论的是 ()

- A. 科学家在观察日全食时发现, 光线经过太阳附近时会产生偏角弯曲
- B. 科学家发现, 在强引力场中时钟要走得慢一些, 因而从巨大质量的星体表面发射到地球的光线, 会向光谱的红端移动
- C. 科学家发现, 当一个星体足够致密时, 其引力使时空中的区域极端扭曲以至光线都无法逸出, 由此发现了黑洞的存在
- D. 麦哲伦航行时发现, 驶向远方的船帆逐渐下沉, 最后消失在视线中, 而海平面似呈弯曲状, 远处的海水似乎比近处的海水水位低

87. 在企业活动中, 库存有多种类型。装运库存是指在价值链末端工厂的库房里, 那些已经准备好可以随时出货的产品。在途库存又称中转库存, 指尚未到达目的地, 正处于运输状态或等待运输状态而储备在运输工具中的库存。

根据上述定义, 下列选项属于在途库存的是 ()

- A. 小张给自己网购了一件毛衣, 下单两天后查知该毛衣已到某中转站
- B. 某高速服务区内一辆大货车满载着 A 超市从 B 地采购的各类毛巾
- C. 某皮鞋厂的卡车里, 堆满了该厂用于制造新款皮鞋的牛皮
- D. 某公司在城南的自有库房中存放着给城北门店销售的玩具

88. 地震震级是通过仪器给出地震大小的一种量度, 是划分震源放出能量大小的等级, 地震所释放的能量越大, 地震震级也越大, 每一次地震只有一个震级。地震烈度表示地震对地表及工程建筑物影响

的强弱程度，是在没有仪器记录的情况下，凭地震时人们的感觉或地震发生后器物反应的程度、工程建筑物的破坏程度、地表的变化状况而定的一种宏观尺度。

根据上述定义，下列说法正确的是（ ）

- A. 地震震级越大，地震烈度相应越强
- B. 一次地震只有一个震级，一个烈度
- C. 距震源越近，震级越大，烈度越强
- D. 地表破坏越严重说明地震烈度越强

89. 青衿：读书人

- A. 南冠：囚犯
- B. 浮屠：寺庙
- C. 春蚕：奉献
- D. 袍泽：官员

90. 仪态万方：美丽多姿

- A. 风度翩翩：富有余
- B. 腰缠万贯：富甲一方
- C. 其貌不扬：荣华富贵
- D. 仪表堂堂：身无长物

91. 骡子：耕畜：犁地

- A. 基因：生命：遗传
- B. 衙役：衙门：当差
- C. 鸬鹚：水鸟：捕鱼
- D. 恒星：宇宙：发光

92. 团扇：羽毛扇：舞蹈扇

- A. 宣纸：餐巾纸：铜版纸
- B. 圈椅：实木椅：办公椅
- C. 排球：羽毛球：乒乓球
- D. 墨镜：老花镜：显微镜

93. 井底蛙：三脚猫：智慧

- A. 笑面虎：变色龙：真诚
- B. 千里马：孺子牛：可靠
- C. 替罪羊：铁公鸡：坚强
- D. 地头蛇：纸老虎：勇敢

94. 演员：公园：演出

- A. 谣言：微信：查处
- B. 股民：股市：投资
- C. 士兵：战争：升迁
- D. 信息：卫星：定位

95. 火药：鞭炮：二踢脚

- A. 乌铁：刀具：三棱刀
- B. 红砖：建筑：四合院
- C. 清水：白酒：五粮液
- D. 杉木：乐器：六弦琴

96. 春秋：寒暑：一年

- A. 妇孺：老幼：生命
- B. 荏苒：蹉跎：岁月
- C. 东西：南北：方向
- D. 冷热：干湿：温度

97. 纺车 之于 （ ） 相当于 （ ） 之于 联合收割机

- A. 手摇；蒸汽机
- B. 织布；传动带
- C. 3D 织布机；曲辕犁
- D. 自动打线车；发动机

98. 钟表 之于 （ ） 相当于 （ ） 之于 排字工

- A. 时间；印刷工
- B. 刻度；线装书
- C. 更夫；打印机
- D. 油纸；修理工

99. 我们身体的生物钟系统会受到许多因素的影响，其中之一就是光照。研究表明，光照可以有效地欺骗大脑进入“白昼模式”，哪怕当时人的眼睛是闭着的也没关系。研究人员发现可以用光照疗法来帮助我们调整时差，包括持续光照和不同间隔的闪光，而每 10 秒一次持续仅 2 毫秒的闪光最有效。研究

还发现，在睡眠时经历过“闪光处理”的人出现困意的周期会延后两个小时。

以下哪项如果为真，最能支持上述观点（ ）

- A. 每次闪光间隙的黑暗都有助于让眼睛重启，从而恢复眼睛对光照的敏感
- B. 大部分睡眠时经历“闪光处理”的人的睡眠质量都不会受到闪光的影响
- C. 去时区早两小时的城市，启程日日出前两小时经光照疗法的人无时差感
- D. 依靠自身来调节时差耗时良久，大概平均每天只能倒过一个小时的时差

100. 甲、乙、丙三人大学毕业后选择从事各不相同的职业：教师、律师、工程师。其他同学做了如下猜测：小李：甲是工程师，乙是教师。小王：甲是教师，丙是工程师。小方：甲是律师，乙是工程师。后来证实，小李，小王和小方都只猜对了一半。

那么，甲、乙、丙分别从事何种职业（ ）

- A. 甲是教师，乙是律师，丙是工程师
- B. 甲是工程师，乙是律师，丙是教师
- C. 甲是律师，乙是工程师，丙是教师
- D. 甲是律师，乙是教师，丙是工程师

101. 如果央行允许人民币继续贬值，那么市场对于人民币贬值的预期就容易强化。如果市场形成较强的人民币贬值预期，大量的资金就会流出我国。资金流出我国，不仅会强化这种人民币的贬值预期，导致更多的资金流出我国，而且可能会导致我国资产价格全面下跌，继而可能引爆金融市场的区域性风险及系统性风险，这些都是我们不愿意看到且不允许出现的情况。

由此可以推出（ ）

- A. 货币持续贬值会导致资产全面下跌
- B. 资金流失严重会出现货币贬值预期
- C. 央行不会允许人民币继续贬值
- D. 我国将重点着手干预资金外流

102. 四位球迷在某球赛的晋级赛开始之前对几支队伍的赛况进行预测，他们比较关注其中的两支球队，分别作了如下预测：方某说：如果甲队不能晋级，那么乙队也不能晋级。白某说：不管甲队能不能晋级，乙队都不能晋级。夏某说：乙队能晋级，但甲队不能晋级。邓某说：我看这几支球队都不能晋级。比赛结果证明，四位球迷中只有一位的预测是正确的。

根据上述情况，以下哪项一定为真（ ）

- A. 白某预测是正确的
- B. 邓某预测是正确的
- C. 如果甲队能够晋级，那么方某的预测是正确的
- D. 如果甲队不能晋级，那么方某的预测是正确的

103. 某研究团队让两批测试者分别进入睡眠实验室里睡上一夜，第一批被安排睡得很晚，从而减少总睡眠时间；第二批被安排睡得早，但在睡眠过程中多次被吵醒。第二晚过后，结果就已经显现：第二批测试者的积极情绪受到严重影响。他们的精力水平较低，同情心和友善度等积极情绪指数有所下滑。部分研究者据此认为，被吵醒导致了测试者无法得到足够的慢波睡眠，而慢波睡眠是恢复精力感的关键，但也有研究者对此项研究的可信度提出质疑。

以下哪项如果为真，最能反驳质疑者（ ）

- A. 第一批测试者积极情绪的指数下滑程度不太明显
- B. 第二批测试者中大部分人长期以来情绪不够积极

- C. 两批测试者的健康状况和心理素质原本就很接近
- D. 两批测试者在参与睡眠实验前精力水平参差不齐

104. 东亚人看起来更谦虚,但心理学研究表明,和接受其他文化熏陶人相比,他们也一样充满骄傲和自信。某研究团队招募了40名志愿者参与研究,其中一半来自东亚国家,剩下的来自西方国家。他们向这些志愿者示大量正面和负面的词语,并询问他们哪些形容词适合自己,结果,志愿者们无论有什么样的文化背景,他们倾向于用更多正面的形容词来描述自己,认为一些较为负面的特征不适合自己,研究者认为,这表明参与测试的人无论具有何种文化背景,他们同样都有美化自己的动机。

以下哪项如果为真,最能削弱上述论证()

- A. 东亚人习惯负面评价自己,而西方人往往对自己的能力言过其实
- B. 当志愿者被要求用正面词汇形容自己时,他们的反应都是一样的
- C. 东亚人谦逊只是一种文化惯例,他们有着和西方人一样的自尊心
- D. 研究发现,无论来自何种文化背景,志愿者们的脑电波都很相似

105. 我国在西南地区进行的页岩气勘探获得重大成果,估算天然气资源量达千亿立方米,这是我国首次在四川盆地以外的南方复杂构造区取得页岩气勘探的重大突破。有专家称该地有望成为新的工业气田,可以满足上千万居民的生活和工农业发展的用气需求,促进经济发展。

该专家观点成立的假设前提是()

- A. 南方复杂的地质构造有利于天然气生成
- B. 凡是勘探到的天然气都能顺利开采出来
- C. 我国目前天然气产量无法满足实际需求
- D. 天然气作为清洁能源是促进经济发展的重要动力

第五部分 资料分析

2017年第一季度,某省农林牧渔业增加值361.78亿元,比上年同期增长5.9%,高于上年同期0.2个百分点。具体情况如下:

该省种植业增加值119.21亿元,比上年同期增长8.2%,其中蔬菜种植面积358.80万亩,比上年同期增加18.23万亩,蔬菜产量471.42万吨,增长7.5%;茶叶种植面积679.53万亩,比上年同期增加19.79万亩,茶叶产量2.30万吨,增长19.49%。

该省林业增加值34.84亿元,比上年同期增长8.3%。

该省畜牧业增加值176.64亿元,比上年同期增长4.2%,增速比上年同期加快2.1个百分点。其中生猪存栏增速由上年同期的下降9.8%转为增长3.1%,出栏增速由上年同期的下降3.2%转为增长3.3%;猪牛羊禽肉产量67.80万吨,比上年同期增长3.1%;禽蛋产量5.33万吨,增长1.0%;牛奶产量1.40万吨,增长6.1%。

该省渔业增加值9.22亿元,比上年同期增长4.5%。全省水产品产量7.68万吨,比上年同期增长4.7%,其中,养殖水产品产量7.3万吨,增长4.7%。

该省农林牧渔服务业增加值21.87亿元,比上年同期增长3.8%。

106. 2015年第一季度,该省农林牧渔业增加值与下列哪一项最为接近()

- A. 320亿元
- B. 340亿元
- C. 360亿元
- D. 380亿元

107. 2016年第一季度,该省平均每亩蔬菜种植地产出蔬菜多少吨()

- A. 1.26
- B. 1.29
- C. 1.31
- D. 1.35

108. 2017年第一季度,该省生猪出栏增速比上年同期()

- A. 加快 12.9%
 - B. 加快 6.7%
 - C. 加快 6.5%
 - D. 加快 0.1%
109. 2017 年第一季度, 该省占农林牧渔业增加值比重超过三成的包括 ()
- A. 种植业、渔业
 - B. 林业、畜牧业
 - C. 种植业、畜牧业
 - D. 农林牧渔服务业、林业
110. 2017 年第一季度, 下列产业增加值同比增速从快到慢排序正确的是 ()
- A. 畜牧业>渔业>种植业>林业
 - B. 畜牧业>种植业>林业>渔业
 - C. 渔业>林业>种植业>畜牧业
 - D. 林业>种植业>渔业>畜牧业

2017 年 5 月我国银行业金融机构资产负债表情况 (境内)

金融机构	总资产		总负债	
	金额 (亿元)	同比增速 (%)	金额 (亿元)	同比增速 (%)
银行业金融机构	2328934	12.5	2147187	12.6
其中: 大型商业 银行	839329	9.7	770521	9.8
股份制商业银行	431150	11.5	402922	11.5
城市商业银行	293063	19.7	273812	20
农村金融机构	314519	12.3	291766	12.1
其他类金融机构	450873	14.8	408166	14.8

注: 1. 农村金融机构包括农村商业银行、农村合作银行、农村信用社和新型农村金融机构。

2. 其他类金融机构包括政策性银行及国家开发银行、民营银行、外资银行、非银行金融机构、资产管理公司和邮政储蓄银行。

3. 净资产额等于总资产额减去总负债额。

111. 2017 年 5 月, 股份制商业银行总资产占银行业金融机构的比重与上年相比约 ()
- A. 增加了 2 个百分点
 - B. 减少了 2 个百分点
 - C. 增加了 0.2 个百分点
 - D. 减少了 0.2 个百分点
112. 2016 年 5 月, 银行业金融机构总资产金额为多少万亿元 ()
- A. 167
 - B. 207
 - C. 247
 - D. 287
113. 在 2017 年 5 月我国银行业金融机构资产负债表中, 下列哪一项的总产同比增长额最高 ()
- A. 大型商业银行
 - B. 股份制商业银行
 - C. 城市商业银行
 - D. 农村金融机构
114. 2017 年 5 月我国股份制商业银行净资产额约是城市商业银行净资产额的多少倍 ()
- A. 0.5
 - B. 0.8
 - C. 1.5
 - D. 1.8
115. 根据所给资料, 下列表述正确的是 ()

- A. 城市商业银行净资产额>农村金融机构净资产额
- B. 城市商业银行净资产额>股份制商业银行净资产额
- C. 大型商业银行净资产额>股份制商业银行净资产额
- D. 农村金融机构净资产额>其他类金融机构净资产额

2017年上半年,全国居民人均可支配收入12932元,比上年同期名义增长8.8%,其中,城镇居民人均可支配收入18322元,增长8.1%(以下如无特别说明,均为同比名义增长);农村居民人均可支配收入6562元,增长8.5%。

按收入来源分,2017年上半年,全国居民人均工资性收入7435元,增长8.6%,占全国居民人均可支配收入的比重为57.5%;人均经营净收入2117元,增长5.9%,占全国居民人均可支配收入的比重为16.4%;人均财产净收入1056元,增长9.6%,占全国居民人均可支配收入的比重为8.2%;人均转移净收入2324元,增长11.9%,占全国居民人均可支配收入的比重为18.0%。

2017年上半年全国居民消费支出主要数据

指标	水平(元)	增长率(%)
全国居民人均消费支出	8834	7.6
按消费类别分:		
食品烟酒	2678	5.6
衣着	668	2.4
居住	1919	8.3
生活设备及服务	535	6.5
交通通信	1211	9.6
教育文化娱乐	869	10
医疗保健	718	11.9
其他用品和服务	236	11.9

116. 2016年上半年,城镇居民人均可支配收入约为多少万元()
- A. 1.4 B. 1.7 C. 2.1 D. 2.3
117. 2017年上半年,人均财产净收入比上年增加多少元()
- A. 92 B. 102 C. 112 D. 122
118. 2016年上半年,全国居民人均工资性收入占全国居民人均可支配收入的比重约为()
- A. 53.6% B. 57.6% C. 60.6% D. 63.6%
119. 2017年上半年,全国居民消费支出主要数据按消费类别分,其指标的增长率超过全国居民人均消费支出水平增长率的有几个()
- A. 4 B. 5 C. 6 D. 7
120. 关于2017年上半年全国居民收入和消费支出主要数据情况,下列说法正确的是()
- A. 居住消费支出同比增长率高于医疗保健消费支出同比增长率
 - B. 人均财产净收入同比增长率低于人均经营净收入同比增长率
 - C. 城镇居民人均可支配收入超过农村居民人均可支配收入的3倍
 - D. 生活用品及服务消费支出水平不足交通通信消费支出水平的二分之一

温馨提示：**2018 年公考通网校重新起航****系统班+考前直播冲刺班+一对一申论批改班+面试通关课程****更多好课等你挑选！****【参考答案与解析】****1. 【解析】A**

第一步，本题考查十九大知识。第二步，中国共产党第十九次全国代表大会的主题是：不忘初心，牢记使命，高举中国特色社会主义伟大旗帜，决胜全面建成小康社会，夺取新时代中国特色社会主义伟大胜利，为实现中华民族伟大复兴的中国梦不懈奋斗。因此，选择 A 选项。

2. 【解析】D

第一步，本题考查金融常识。第二步，我国《合同法》第 211 条规定，“自然人之间的借款合同对支付利息没有约定或者约定不明确的，视为不支付利息。出借人主张支付借期内利息的，法院不予支持。”故 D 项正确。因此，选择 D 选项。A 项：就投资风险来说，国债<公司债券<股票。B 项：理财产品中预期收益率是指到期后的预计收益率，并不等同于其到期后的实际收益率。C 项：《中国人民银行残缺污损人民币兑换办法》规定，凡办理人民币存取款业务的金融机构应无偿为公众兑换残缺、污损人民币，不得拒绝兑换。即所有商业银行网点都有义务兑换票面残缺的人民币，故选项中“指定的银行网点”说法错误。

3. 【解析】D

第一步，本题考查宪法知识。第二步，《中华人民共和国宪法》第五十一条规定：中华人民共和国公民在行使自由和权利的时候，不得损害国家的、社会的、集体的利益和其他公民的合法的自由和权利。小明在图书馆内大声说话显然损害了其他读者的利益。小明说：“这是我的权利与自由，别人无权干涉”是错误的。因为，公民的自由是法律范围内的自由，世界上也没有完全的“绝对”的自由，只存在“相对”的自由。②④评价正确。因此，选择 D 选项。①《宪法》规定了公民具有言论自由。但这种自由是一种相对的自由。因此，小明的话是错误的。③“未经他人允许，公民不得擅自行使职权。”这种说法是错误的。公民只要在行使自由和权利的时候，不损害国家的、社会的、集体的利益，就可以自行行使权利。

4. 【解析】B

第一步，本题考查文学作品对方言的使用，并选择错误项。第二步，《凤凰涅槃》由郭沫若创作，发表于 1920 年，以凤凰的传说为素材，体现了反帝反封建的五四精神，是现代文学史上最优秀的诗作之一，没有使用方言。因此，选择 B 选项。A 项：《海上花列传》的作者是韩邦庆，写的是清末中国上海十里洋场中的妓院生活，是近代吴语文学的代表，也是中国第一部方言小说。C 项：《秦腔》的作者是贾平凹，主要内容以秦腔戏曲，还有农民与土地的关系两条线展开，故事发生在陕西省丹凤县，文中使用商洛方言。D 项：《白鹿原》的作者是陈忠实，以陕西关中地区白鹿原上白鹿村为缩影，讲述白姓和鹿姓两大家族祖孙三代的恩怨纷争，文中使用关中方言。

5. 【解析】C

第一步，本题考查教育家与其名言的匹配，并选择错误项。第二步，“道之所存，师之所存”，这一句出自韩愈的《师说》，韩愈认为“师”和“道”是密切联系的，不可分离的，天下有“道”的地方，就一定有老师，并不是墨子所提。因此，选择 C 选项。A 项：“性相近也，习相远也”，出自《论语·阳货》，孔子强调“心性”，后南宋学者王应麟将其收入《三字经》，译为人（或生命）先天具有的纯真本性，互相之间是接近的，而后天习染积久养成的习性，却互相之间差异甚大。B 项：“尽信书，则不如无书”，出自《孟子》，译

为完全相信《尚书》，那还不如没有《尚书》，孟子强调追求精辟透脱的读书法，要求读书应该善于独立思考问题。D项：“骐骥一跃，不能十步；弩马十驾，功在不舍”，出自荀子的《劝学》，译为以骏马跳跃一次，也不能有十步远，而劣马奔跑十天也能跑很远，在于坚持不懈，用来比喻作学问应该持之以恒。

6. 【解析】B

第一步，本题考查西方文学，并选择错误项。第二步，《人性论》是英国经验主义哲学家大卫·休谟的一部最重要的哲学著作。于1739年后分卷出版，分别是论知性、论情感和论道德。让·保罗·萨特是法国20世纪最重要的哲学家之一，其代表作有《存在与虚无》、《辩证理性批判》。因此，选择B选项。A项：公元394~400年奥古斯丁写的一本以祈祷自传手法所写的自传体回忆录，即《忏悔录》。C项：《正义论》为美国哈佛大学教授约翰·罗尔斯于1971年所著，被视为第二次世界大战后西方政治哲学、法学和道德哲学中最重要的著作之一。D项：《理想国》是古希腊哲学家柏拉图创作的哲学对话体著作。全书主要论述了柏拉图心中理想国的构建、治理和正义，主题是关于国家的管理。

7. 【解析】C

第一步，本题考查与中国古代历史事件相关典故，并选择错误项。第二步，据史家考证研究，在宋徽宗宣和年间，确有宋江其人及其领导的梁山泊起义，这就是淮南地区宋江等三十六人“横行河朔”的历史事件，但根据《宋史·侯蒙传》《宣和遗事》等史书的记载看，只有三十六人，而不像《水浒传》所写的有一百零八将。因小说有“林冲雪夜上梁山”的情节而形成的典故“逼上梁山”并非真实历史事件。因此，选择C选项。A项：“暗度陈仓”出自《史记·淮阴侯列传》，原指从正面迷惑敌人，用来掩盖自己的攻击路线，而从侧翼进行突然袭击。根据《史记·淮阴侯列传》、《曹相国世家》以及《樊鄴灌滕列传》等记载所述，实际上应为樊哙、灌婴等人率兵从祁山道佯攻陇西地区，韩信部从故道（又名陈仓道）奇袭陈仓（今陕西省），从而夺取了关中之地。B项：“草木皆兵”出自《晋书·苻坚载记》，“坚与苻登城而望王师，见部阵齐整，将士精锐；又北望八公山上草木，皆类人形，顾谓融曰：‘此亦劲敌也，何谓少乎？’恍然有惧色。”是形容人在十分惊恐之时，稍微有些风吹草动，就认为那些草是兵，便紧张害怕得要命，常形容失败者的恐惧心理。D项：“乐不思蜀”出自《三国志·蜀书·后主传》，“他日，王问禅曰：‘颇思蜀否？’禅曰：‘此间乐，不思蜀。’”。原意是指蜀后主刘禅甘心为虏不思复国。

8. 【解析】C

①十一届三中全会的召开时间是1978年底；②家庭联产承包责任制确立的时间是1982年；③开始设立经济特区的时间是1980年；④“一个中心，两个基本点”是1987年中共十三大提出的。按时间先后顺序排列应为①③②④，本题选C。

9. 【解析】A

第一步，本题考查生物医学，并选择错误项。第二步，生理盐水，是指生理学实验或临床上常用的渗透压与动物或人体血浆的渗透压基本相等的氯化钠溶液。人们平常点滴用的氯化钠注射液浓度是0.9%，可以当成生理盐水来使用。因此，选择A选项。B项：医用酒精的主要成分是乙醇，它是乙醇和水的混合物。医用酒精不同浓度的用途不同。95%的酒精常用于擦拭紫外线灯，75%的酒精用于消毒，40%~50%的酒精可预防褥疮，25%~50%的酒精可用于物理退热。C项：锌是人体必需的微量元素之一，被誉为“生命之花”、“智力之源”、“婚姻和谐素”。儿童缺锌主要表现在：厌食、偏食或异食；生长发育不良，免疫力下降；经常感冒、发烧；智力发育落后等。D项：人体在剧烈活动时，骨骼肌急需大量的能量，尽管此时呼吸运动和血液循环都大大加强了，可仍然不能满足肌肉组织对氧的需求，致使肌肉处于暂时缺氧状态。结果糖类物质分解出乳酸，释放的能量也比较少。乳酸在肌肉内大量堆积，便刺激肌肉块中的神经末梢产生酸痛感觉。

10. 【解析】D

第一步，本题考查清热利咽的药物，并选择错误项。第二步，珍珠粉既可外用，也可内服。珍珠粉外用常

用来养颜美容，可以去黑头、控油、美白；珍珠粉内服可以安神定惊，明目消翳，解毒生肌，润肤祛斑，用于惊悸失眠，惊风癫痫，目赤翳障，疮疡不敛，皮肤色斑等。珍珠粉无清热利咽的功效。因此，选择 D 选项。A 项：胖大海具有清热润肺、解毒利咽的功效，常用于治疗干咳无痰、喉痛、音哑等病症。B 项：板蓝根具有清热解毒、凉血利咽的功效，常用于温疫时毒、发热咽痛等。C 项：片仔癀为清热剂，具有清热解毒，利咽止痛，生津润喉的功效，常用于风热上攻，肺胃热盛所致的急、慢性咽喉炎。

11. 【解析】B

第一步，本题考查晶体性关节炎的表现及成因相关知识。第二步，根据题干，某患者有关节疼痛，黄白色晶体隆起等表现症状，可断定此患者患有晶体性关节炎。此病的表现为：每年会发作数次，出现慢性关节症状，手足关节经常活动受限。手、足出现增大的痛风石并排出白垩样尿酸盐结晶碎块。血液中尿酸长期增高是痛风发生的关键原因。人体尿酸主要于两个方面：（1）人体细胞内蛋白质分解代谢产生的核酸和其它嘌呤类化合物，经一些酶的作用而生成内源性尿酸。（2）食物中所含的嘌呤类化合物、核酸及核蛋白成分，经过消化与吸收后，经一些酶的作用生成外源性尿酸。因此，选择 B 选项。A 项：乳酸的产生主要由于人体突然进行高强度运动。人体产生大量乳酸会使人肌肉酸痛，可通过按摩或者其他全身运动把乳酸消耗掉。C 项：在普通情况下人类的大脑只能用葡萄糖作为燃料，所以人类在低血糖的情况下会头脑发昏，甚至站立不稳。在身体严重缺乏葡萄糖一段时间之后，肝脏利用脂肪酸生成酮体，酮体进入大脑作为燃料。如果人体酮体太多会导致酮体利用不了而堆积在血管中。表现为：血液中 PH 值降低，二氧化碳结合率减低，供氧不足，呼吸加快，精神不振，烦躁不安，嗜睡，甚至发生呕吐、腹痛、恶心等症状。D 项：蛋白质摄入过多会导致体内氨基酸脱氨基作用增强，生成大量的尿素。尿素的分解物经由肾小球和肾小管排出体外。如果人长期食用高蛋白的饮食结构，将会导致肾脏的负担过重引起肾脏发生病变。

12. 【解析】D

第一步，本题考查生活常识。第二步，酵母属于简单的单细胞真核生物，它可以把淀粉分解为葡萄糖，还可以把葡萄糖转化为酒精并产生二氧化碳。制作面包时，酵母菌分解葡萄糖产生的二氧化碳会在面团中形成许多小孔，使面包膨大和松软，而面团中所产生的酒精则在蒸烤过程中挥发掉了。因此，选择 D 选项。

13. 【解析】A

第一步，本题考查二十四节气，并选择错误项。第二步，处暑是农历 24 个节气中的第 14 个，时间点为公历 8 月 22 日至 23 日。处暑即为“出暑”，意味着夏天暑热终止，天气即将由热转凉。因此，选择 A 选项。B 项：惊蛰是农历 24 个节气中的第 3 个，时间点为公历 3 月 5 日至 6 日。惊蛰标志着仲春时节的开始。惊蛰时，天气开始回暖，春雷惊醒了蛰居的动物，故称“惊蛰”。C 项：冬至是农历 24 个节气中的第 22 个，时间点为公历 12 月 21 日至 23 日。冬至，顾名思义，意味着寒冷的冬季来临，这一天也是一年中白昼时间最短的一天。D 项：小满是农历 24 个节气中的第 8 个，时间点为公历 5 月 20 日至 22 日，这时候麦类等夏熟作物籽粒已开始饱满，但还没有成熟，约相当乳熟后期，所以叫小满。

14. 【解析】C

第一步，本题考查物理知识。第二步，高压锅把水相当紧密地封闭起来，水受热蒸发产生的水蒸气不能扩散到空气中，只能保留在高压锅内，使高压锅内部的气压高于 1 个大气压，随着压强的增加，水的沸点将高于 100℃，高压锅内部因此而形成高温高压的环境，饭就很快熟了。因此，选择 C 选项。

15. 【解析】C

第一步，本题考查 IP 地址，并选择错误项。第二步，0D—89—A5—9B—F3—61 属于 MAC 地址，MAC 地址也称为物理地址，用来表示互联网上每一个站点的标识符，采用十六进制数表示，其地址全部长度 48 位，共六段。因此，选择 C 选项。A 项：IPv4 译为“互联网协议”的第四版，其地址全部长度 32 位，每 8 位为一个字节，用十进制表示值从 0 到 255，共四段，一般的写法为 4 个用小数点分开的十进制数。A 项正确。B 项：

表述正确。D项：IPv6译为“互联网协议”的第六版，其地址全部长度128位，采用十六进制表示，共八段。但在某些情况下，一个IPv6地址中间可能包含很长的一段0，可以把连续的一段0压缩为“::”，D项正确。

16. 【解析】B

第一步，本题考查科技成就，并选择错误项。第二步，货运飞船是一种专门运送货物到达太空一次性使用的航天器，主要任务是向空间站定期补给食品，货物，燃料和仪器设备等。其主要任务不包括将获取的研究数据回传。因此，选择B选项。A项：货运飞船发射升空完成后，会通过自动或人工与空间站交会对接向空间飞行器补给货物、提供消耗品和设备，从而延长飞行器的在轨飞行寿命，提高航天员的空间驻留和工作时间。A项正确。C项：货运飞船与空间站对接后，将根据空间站的需求分次进行推进剂补给，实现航天员生活用品、维持舱压气体的补给，存储空间实验设备和用品，带来饮水、食物等补给物资。C项正确。D项：空间站丢弃的废弃物和生活垃圾等要随货运飞船下行并在进入大气层后烧毁。D项正确。

17. 【解析】A

第一步，本题考查金属相关知识。第二步，钛和钛合金被认为是21世纪重要的金属材料，钛合金因具有强度高、耐腐蚀性好、耐热性高等特点而被广泛用于各个领域。世界上许多国家都认识到钛合金材料的重要性，相继对其进行研究开发，并得到了实际应用。因此，选择A选项。B项：钛合金主要用于制作飞机发动机压气机部件，其次为火箭、导弹和高速飞机的结构件。此外，钛和钛合金被广泛应用于其他各个领域。如：钛合金与人体具有很好的“相容性”，可用于制造人造骨骼；钛合金在低温和超低温下，仍能保持其力学性能。因此，钛合金也是一种重要的低温结构材料。B项错误。C项：21世纪金属是钛而非石墨烯，石墨烯是从石墨材料中剥离出来、由碳原子组成的只有一层原子厚度的二维晶体，并非金属材料。C项错误。D项：1789年科学家发现了钛元素。1910年在试验室中第一次用钠法制得海绵钛，1948年美国杜邦公司用镁法成吨生产海绵钛，这标志着海绵钛即钛工业化生产的开始。D项错误。

18. 【解析】C

第一步，本题考查C919大型客机的研发意义，并选择错误项。第二步，用C919改装预警机、高新机等大型军用特种飞机的潜力巨大，因此在军事方面，完全可以实现一个平台、军民融合、系列发展的模式，实现军民两用，但并不是在短期内就可以实现，故说法错误。因此，选择C选项。A项：在社会效益方面，C919首飞成功将使民航产业、新材料产业以及高端装备制造业等多个相关领域的市场空间更加的广阔，能带动上下游产业发展，增加大量高收入的就业岗位，拉动地方经济发展，说法正确，排除。B项：在技术方面，通过学习国外先进技术，提升自己的技术和能力，并逐步提升C919的国产化水平，能锻炼中国航空工业在干线客机方面的设计和制造能力，锻炼一批航空人才，提升中国民用航空工业水平，说法正确，排除。D项：在经济方面，C919能使中国民航不再依赖于从欧美进口波音和空客的中层干线客机，打破欧美航空巨头垄断，为国家节省大量外汇，说法正确，排除。

19. 【解析】A

第一步，本题考查城镇职工医保制度。第二步，根据《国务院关于建立城镇职工基本医疗保险制度的决定》，“城镇所有用人单位，包括企业（国有企业、集体企业、外商投资企业、私营企业等）、机关、事业单位、社会团体、民办非企业单位及其职工，都要参加基本医疗保险。乡镇企业及其职工、城镇个体经济组织业主及其从业人员是否参加基本医疗保险，由各省、自治区、直辖市人民政府决定。”但是个人存档人员、灵活就业人员和失业人员除外。A项说法正确。因此，选择A选项。B项：根据《决定》，退休人员参加基本医疗保险，个人不缴纳基本医疗保险费，但是需要缴纳大病医疗统筹互助金。B项说法错误。C项：《决定》中指出，城镇职工基本医疗保险要求建立个人帐户和基本医疗保险基金。职工个人缴纳的全部基本医疗保险费和用人单位缴纳的医疗保险费的30%左右记入个人帐户；其余部分用于建立统筹基金。C项说法错误。D项：城镇职工基本医疗保险制度是依法对职工的基本医疗权利给予保障的社会医疗保险制度，是通过法律法规强制推行的，与

养老、工伤、失业和生育保险一样，属社会保险的一个基本险项。D项说法错误。

20. 【解析】D

第一步，本题考查古人的本名和字之间的关系。第二步，陆机，字士衡。机通玑，天玑是北斗三星，天衡是北斗五星，意义相近、互为辅助。“辅助式”的典型代表如：梁鸿，字伯鸾。鸾和鸿都是飞禽，但不是一种，鸿雁和鸾凤可以互为辅助等。因此，选择D选项。A项：孟轲，字子舆。轲、舆都是车的意思，即表字和本名意义相同，是并列关系，所以又叫“并列式”。“并列式”的典型代表如：屈平，字原，广平曰原，意思相同；颜回，字子渊，渊，回水也，意思相同。B项：朱熹，字元晦。熹是天亮，晦是黑夜，即表字和本名意思正相反，这种情况可称为“矛盾式”，“矛盾式”的典型代表如：曾点，字皙，点为黑污，皙为白色。C项：李白，字太白。太白指太白金星，这是对太意的延伸，即表字为本名意思的延伸，这种情况可称之为“延伸式”。“延伸式”的典型代表如：杜牧，字牧之，牧之即放牧，延伸解释了牧的含义。

21. 【解析】C

第一步，本题考查科技成就，并选择错误项。第二步，B项：在军事方面，因运20过于肥硕的身躯和200吨的最大起飞重量，并不适合改装为特种飞机。而用C919改装预警机、高新机等大型军用特种飞机的潜力巨大。虽然现阶段的C919改装成军用战机的概率微乎其微，但在将来，中国完全掌握C919的全部技术并能100%实现国产化之后，C919实现军民两用的可能性并非一点也没有。因此，短期内并不能实现军民两用。因此，选择B选项。A项：在社会效益方面，C919项目能带动上下游产业发展，增加大量高收入的就业岗位，拉动地方经济发展。C项：在技术方面，C919能锻炼中国航空工业在干线客机方面的设计和制造能力，锻炼一批航空人才，提升中国民用航空工业水平。而且C919大飞机的研发和制造在沈阳、成都、西安、上海、南昌等地形成民用航空产业集群，不仅拉动当地经济发展，还为以后国产打飞机的研发和制造夯实了基础。D项：在经济方面，C919能使中国民航不再依赖于从欧美进口波音和空客的中层干线客机，打破欧美航空巨头垄断，为国家节省大量外汇。

22. 【解析】B

第一步，本题考查中国史。第二步，①茄子原产东南亚，公元4~5世纪传入中国，即在西汉末年就已经进入中国，隋炀帝偏爱吃茄子是可能的。②玉米是在15世纪明朝时期沿海路传入中国的，苏东坡是北宋时期的诗人，不可能喝到玉米粥。③西红柿是明朝时期传入中国的，宋代百姓无法吃到，因此不可能。④开心果学名叫阿月浑子，至晚于唐代由中亚传入中国，开心果在宋代深受欢迎是可能的。⑤苦瓜是葫芦科苦瓜属植物，果味甘苦，成熟果肉和假种皮主要作蔬菜食用；在夏季上市时将苦瓜加工成保健饮料，可供全年饮用。由于苦瓜根、藤、叶及果实苦、寒，清热解毒，明目，可用于治疗中暑发热，牙痛，泄泻，痢疾，便血。《本草纲目》对苦瓜有相关记载，释名为锦荔枝、癞葡萄，时珍曰：苦以味名。瓜及荔枝、葡萄，皆以实及茎、叶相似得名。①④⑤是可能的，②③是不可能的。因此，选择B选项。

23. 【解析】C

第一步，本题考查地理国情。第二步，刺桐也叫象牙红。刺桐原产于印度和马来西亚，由于古时泉州海外交通关系而移植来我国东南沿海的广东、福建一带。五代的泉州已遍植刺桐，因而，泉州又被称为“刺桐”城。十三世纪末意大利旅行家马可波罗由泉州回欧洲的时候，他的记述中称“泉州港”为“刺桐港”。泉州是古代一个重要港口，兴起于唐、盛于宋，宋末元初到达顶峰，是当时公认的“东方第一大港”，与埃及的亚历山大港齐名。因此，选择C选项。A项：甘棠港原名黄崎港。《五代闽国三王史料选辑》记载“为了发展福州的海外贸易，他还开辟福州的外港‘甘棠港’，使福州成为当时我国东南对外贸易的一个重要港口”。甘棠港自唐末辟港后，到宋代的一个漫长的历史时期，一直长盛不衰，但到了北宋末年，却急剧走向衰落，终至一蹶不振。B项：月港，地处九龙江入海处，因其港口“外通海潮，内接山涧”，状似弯月而得名。15世纪末期至17世纪中期，随着我国东西沿海对外贸易的发展，月港一度成了“海舶鳞集，商贾咸聚”的外贸商港，与汉、唐

时期的福州甘棠港，宋、元时期的泉州后渚港和清代的厦门港，并称为福建的“四大商港”。D项：徐闻港即徐闻古港遗址，位于徐闻县西南五里乡的二桥、南湾、仕尾村。从六十年代起，徐闻西南沿海以大黄乡丰岭为主的村庄、田野发现大量汉墓群，出土大量陶器、钢铁器和珠饰。据《汉书》记载，徐闻港是海上“丝绸之路”的始发港。

24. 【解析】B

第一步，本题考查地理国情。第二步，北回归线是指太阳光线能够直射在地球上最北的界线。北回归线的位置并非固定不变，而是在北纬 $23^{\circ} 26' \pm 1^{\circ}$ 的范围内变化。在初中课本中，粗略规定为 23.5° 。北回归线经过的国家有：中国、缅甸、印度、孟加拉国、阿曼、阿拉伯联合酋长国、沙特阿拉伯、埃及、利比亚、阿尔及利亚、毛里塔尼亚、西撒哈拉、马里、墨西哥、巴哈马、美国。俄罗斯最南端的纬度位置大约在北纬 41° ，纬度位置在北回归线之上，B选项为克里姆林宫，位于莫斯科的心脏地带，是俄罗斯联邦的象征、总统府的所在地。因此，选择B选项。A项：图片为阿拉伯塔酒店，因外形酷似船帆，又称迪拜帆船酒店，是世界上建筑高度最高的七星级酒店，开业于1999年12月，有高级客房202间，建立在离海岸线278米处的人工岛上，所属阿拉伯联合酋长国。C项：图片为胡夫金字塔，位于埃及首都开罗郊外的吉萨，是世界上最大的金字塔，是第四王朝第二个国王胡夫的陵墓，建于公元前2690年左右。D项：图片为泰姬陵，是印度知名度最高的古迹之一，世界文化遗产，被评选为“世界新七大奇迹”。

25. 【解析】C

第一步，本题考查十九届二次会议。第二步，中国共产党第十九届中央委员会第二次全体会议，于2018年1月18日至19日在北京举行，全会审议通过了《中共中央关于修改宪法部分内容的建议》因此，选择C选项。

26. 【解析】B

第一步，阅读文段可知作者要表达的意思是，在“动漫的土壤”上，不是做些“随便撒些空壳烂籽”这种简单粗糙工作就能得到好结果的，空处填入成语要表达“得到好的结果”之意。第二步，选项辨析。“以逸待劳”指作战时采取守势，养精蓄锐，让敌人来攻，然后乘其疲劳，战而胜之。不符合语境，排除D；“守株待兔”比喻希图不经过努力而得到成功的侥幸心理；“不劳而获”指自己不劳动却占有别人的劳动成果。二者重点强调不努力、不劳动。“坐享其成”指自己不出力而享受别人取得的成果，重点强调享受别人的成果。故“坐享其成”更符合语境。因此，选择B选项。

27. 【解析】C

第一步，分析语境。文中空格处所填实词应修饰“现代产业”。第二步，对比选项。“培养”和“培育”与产业搭配不当，排除A和D。而“扶植”和“培植”，使用语素差异，可知“扶植”强调的是扶持，帮扶，而“培植”强调的是培养、培育。从“我们还应有新的视角和新的思维”可知，对于现代产业是从无到有的，而并非从弱到强的。因此，选择C选项。A项：“培养”指以适宜的条件促使其发生、成长和繁殖。B项：“扶植”指扶持培养；扶助培植。C项：“培植”指扶植势力或培养人才。D项：“培育”的意思有三个，分别是1. 培养幼小生物，使其发育成长 2. 使某种感情得到发展 3. 培养教育。

28. 【解析】D

第一步，分析第一空。第一空前，文段将良好的家风比作精神财富，由“是……也是……”的句式可知，第一空应填入一个与“精神财富”类似、具有比喻义的词语，“基准”“基础”不符，排除B、C项。第二步，分析第二空。“和”表示并列，横线处所填词语应与“守住”相近，“庇护”常用作贬义，不符。“呵护家庭”搭配得当。因此，选择D选项。A项：基点：①中心；重点；②事物发展的根本；基础。庇护：袒护；掩护。B项：基准：①在测量工作中用作起始尺度的标准；②泛指标准。保护：①护卫使不受伤害；②保重，调护。C项：基础：事物发展的根本或起点。爱护：爱惜，保护。D项：基石：①做建筑物基础的石头；②喻

事物的根基。呵护：①呵禁卫护，使侵袭者不得近；②（神灵）庇护，保佑。

29. 【解析】D

第一步，看第一个空，根据“哲学社会科学作为人们认识世界、改造世界的重要_____”可以排除B、D两个选项。“途径”指方法、路子，与“方法”都指具体的做法，用来形容“哲学社会科学”并不合适。“指南”指为人们提供指导性资料或情况的东西，比喻辩明方向的依据；“工具”原指工作时所需用的器具，后引申为为了达到、完成或促进某一事物的手段。二者均符合语境。第二步，再看第二个空，此处填入的词语搭配“知识”，可排除A选项，“知识增进”搭配不当。“知识变革”搭配恰当且符合语境。因此，选择D选项。

30. 【解析】A

第一步，分析语境，寻找突破口。本题从第二空突破，由语境可知，小到直径只有零点几微米的粘土，大到数十厘米乃至更大的巨型漂砾都有可能被卷入到泥石流中，所填的词语含有“卷入”的意思，“汇集”“夹杂”“聚集”都没有卷入的意思，排除B、C、D项。“裹挟”指风、流水等把别的东西卷入，使随着移动，符合语境。第二步，验证第一空。“诱发”有致使发生的意思，填入横线处说明泥石流发生的因素，语义明确。因此，选择A选项。

31. 【解析】A

第一步，分析第一空语境。根据“由于物产和风俗的差异”可知，第一个空的词语形容“各地的饮食习惯和品味爱好”是有所不同的。“殊途同归”，比喻采取不同的方法而得到相同的结果；“如出一辙”，比喻两件事情非常相似，与文意不符，因此排除C和D选项。“迥然不同”，形容差别很大，一点儿也不相同；“天差地别”，形容两种或多种事物之间的差距很大，就像天和地之间的距离一样，与文意相符。第二步，分析第二空语境。根据“传统”和“长期以来”可知，“烹调技术”，时间很长。而“源远流长”，常比喻历史悠久，根底深厚；“积厚流光”，意为积累的功业越深厚，则流传给后人的恩德越广，因此“源远流长”更符合文意。因此，选择A选项。

32. 【解析】B

第一步，分析第一空语境。根据“都_____出了一定的知识上”意为反映出了时代的特征，折射、影射和投射都有反映出的意思，而A选项“反射”多用于声波或广播的折回，因此第一空排除A选项。第二步，分析第二空语境。文段讲述的都是当今社会的传播扩散的情况，BD的“传递”、“传达”都可以，文段并没有提及到历史上的传承，因此排除C选项“传承”。第三步，分析第三空的语境，根据“一代又一代”的提示信息，侧重发展更新的连续性，排除D项“更动”，“更动”侧重的只是动，而“更迭”则有连续变更的含义。因此，选择B选项。

33. 【解析】B

第一步，分析文段。先从空格位置入手，空格在文段尾部，并且前面有表示结论的引导词“因此”，故横线处要填入对前文内容的总结。通读文段，文段先指出“文字”是人类继“语言”之后的一大发明，并将语言和文字对人类的不同影响进行对比，强调文字对人类的作用，即从低级阶段上升到高级阶段。之后继续讲文字的重要意义，也就是一个民族与国家文化传承和创新的基础，之后通过因此得出结论，所以横线处应呈现文字对文化传承和创新的重要意义。第二步，对比选项。根据话题一致原则，B项中提及文字对文化继承和创新的重要意义。能够进行衔接。因此，选择B选项。A项：主体缺失，文段讲述的重点内容“文字”未提及，故排除。C项和D项：均无中生有，文段讲了文字的重要作用，但未提及“中国文字”和“中国人的精神”两个主体，故排除。

34. 【解析】B

第一步，排序题理应先分析选项，但这道题原文给出了首尾句，所以先看原文首尾句，再考虑排序的内容和原文上下文的关联。首句提出问题，因此接下来应该是对问题的分析、解释或解决。尾句得出结论，这种营

商理念下的商业模式会造成一些消极的影响，因此结合首尾的内容，中间排序的部分应该是对问题的分析和解释。第二步，分析选项，四个选项的第一个句子分为两种情况，②和⑤，②中提到了“这一营商理念”，出现了代词，而前文中并没有提到“营商理念”这个话题，所以②排除，即排除 A 项和 D 项。⑤的内容就是对前文两个问题的回答，所以入选。观察 B 项和 C 项，⑤③②都在一起，不用验证，直接阅读，然后分析①④⑥三个句子的顺序，发现①⑥连在一起，也就是继续分析④和①⑥的先后问题，由于原文尾句是对消极影响的描述，根据话题一致，①⑥也是对问题的描述，应该和尾句进行衔接，故①⑥在后，④在前。因此，选择 B 选项。

35. 【解析】D

第一步，文段首先进行背景铺垫，解释“黑洞是爱因斯坦广义相对论最不详的语言”。接着阐述霍金的方程式“黑洞不会永存”。最后“但是”表转折，提出霍金的方程式有一个障碍：违反了现代物理学的一条原理。第二步，文段属于“分-总”结构，重点在“但是”转折以后，即霍金颠覆了黑洞的方程式，面对着一个障碍。同义替换为 D 选项。因此，选择 D 选项。A、B 项：属于转折前内容，非重点，故排除。C 项：“彻底”表述过于绝对化，且与原文不符，“有一个障碍”就说明并不是“彻底推翻”，故排除。

36. 【解析】D

第一步，通读原文，文段先介绍了“细菌胶囊”的构成，然后介绍了一个实验，证明这种胶囊具有抗肺炎球菌疾病的能力，且可以用来输送疫苗。第二步，观察选项，并将选项与文段进行对比。文段提到“用这种胶囊输送疫苗引发特定免疫反应，比现有接种疫苗效率更高，效果更好”，可知 D 项符合文意。因此，选择 D 选项。A 项：无中生有，原文表述为大肠杆菌“外面缠裹”聚合物，并没有论述“核心”是什么。B 项：偷换概念，原文表述为“这种胶囊能提升人体免疫反应”，并非“无害的大肠杆菌能提升”。C 项：偷换概念，文中表述为“抗肺炎球菌疾病”，与“肺病治疗”不是同义替换。

37. 【解析】B

第一步，阅读文段，本文段为“分总分”结构。文段第一二句主要强调社会群众在网络文化产品监督过程中的重要性。文段第三句提出文段中的重点，即“对网络文化产业进行监管要依靠群众、发动群众”。随后，文段就这一重点，分别从“建立群众举报体系”、“提高网民鉴别能力”以及“提高网民自身道德修养”三个层面进行进一步的解释说明。第二步，对比选项，文段主要围绕文化网络产业监督与群众之间的关系进行论述，B 项为文段中重点句的同义替换。因此，选择 B 选项。A 项：仅围绕文段后半段“分”中的部分进行论述，非重点，故排除。C 项：主要围绕网络文化经营者进行阐述，主体不符，故排除 D 项：主要强调网络文化产业经营者与群众监管之间的关系，但是文段主要强调的是网络文化产品的监督与群众之间的关系，主体不符，故排除。

38. 【解析】D

第一步，阅读文段，一一对应选项。第二步，A 项无中生有，文段并未体现“方言和普通话的发展相辅相成密不可分”，排除 A 项。B 项无中生有，文段只介绍了方言的历史，而没有介绍普通话的历史，排除 B 项。C 项强加因果，方言式微的原因并非普通话的推广，排除 C 项。由文段“普通话推广已非常成功，而方言却面临着式微、需要保护的局面”可以得出我们面临着如何在推广普通话的同时保护好方言的问题，所以需要思考如何让推广普通话与保护方言相得益彰。因此，选择 D 选项。

39. 【解析】B

第一步，阅读文段。文段第一二句通过 2017 年某报告指出大部分的家庭认为阅读对孩子的成长很有帮助，且实际生活中超过一半家庭能够让孩子保证一定的阅读时间。文段后半段由“但”转折关系关联词引出文段中的重点，主要强调尽管父母已经意识到阅读对孩子的重要性，但是，很多家长被手机挤占了时间，很少陪同孩子阅读。第二步，对比选项，B 项为文段中重点的同义替换。因此，选择 B 选项。A 项：为文段中“但”转折之前的内容，非重点，故排除。C 项：主要强调，家长看手机却要求孩子阅读这种不对等的关系。但是本文除

强调家长被手机挤占时间之外，还强调“陪同”的重要性，因此该选项表述不全，侧重点与文段重点不符，故排除。D项：强调阅读载体的多样性，与文段话题不符，故排除。

40. 【解析】D

第一步，分析文段。文段首句为背景介绍，高空坠物事件时有发生，受到社会关注。第二句指出法律层面的规定可以保护高空坠物被侵权人的合法权益。接下来通过转折关联词“然而”指出，侵权责任法律的规定存在滞后性。最后通过结论引导词“因此”引出文段的重点句，即“如何强化法律的前置功能性功能，让法律成为高空坠物的安全防护网，是解决问题的关键所在”是文段的重点。第二步，通过分析可知，文段的重点论述的核心话题是“高空坠物”和“强化法律的前置性功能”。A项“强化立法源头设计，有效避免高空坠物”，B项“高空坠物侵权法律责任规定还不够完善”，C项“有关高空坠物的法律责任存在明显的滞后性”都与主旨有关。D项“筑牢安全防护网，让法律成为‘事前诸葛’”没有提到核心话题“高空坠物”，与主旨无关。因此，选择D选项。

41. 【解析】A

第一步，分析第一空语境。由“如果这一切被”中“这一切”指前文的“在人类的脑海中，‘科学’除了创造丰富的物质财富以外，往往扮演了‘真实’与‘客观’的化身。”这一种观念，“颠覆”、“推倒”、“推翻”和“颠仆”都是摧毁的意思，可以与观念搭配，与文意相符。第二步，分析第二空语境。由“在刚刚过去的那个世纪里，是谁扣动了科学危机的扳机？”可知第二空词语应表示弄清楚的意思，“厘清”，指整理清楚的意思，与文意相符。而“分清”、“辨清”指区别清楚，与文意不符，另“厘正”指订正、改正的意思，与文意也不相符。因此排除B、C和D选项。因此，选择A选项。

42. 【解析】D

第一步，分析第一空语境。根据“把自己精力消耗在追逐名牌这个事情上，而不是把精力放在_____自己上面”可知，第一空应填入一个词语形容“把自己变优秀”，A项“提高”指使位置、程度、水平、数量、质量等方面比原来高，一般不和“人”直接搭配，排除A项。B项“打扮”，没有体现“把自己变优秀”的含义，不符合语境，排除B项。C项“武装”，武装自己指通过某种方式使自己变得更加强大，符合文意。D项“提升”，提升自己，搭配恰当。第二步，分析第二空语境。要填入一个词语表示“不被外在的东西牵着鼻子走”的含义，并且和“自己的心”搭配，守住自己的心，是常用搭配，排除C项。因此，选择D选项。

43. 【解析】B

第一步，阅读文段，分析语境。根据文段“开阔的视野、_____人心的作品和_____人心的力量”可知，顿号跟“和”表并列，此处填入的两个词应与前边分句中“开阔”形成并列关系。第二步，分析第一空。第一个空搭配对象是“人心的作品”，不能用“提升”，因此排除D项。第三步，分析第二空。第二个空搭配的是“人心的力量”，而且填入词要与“开阔”形成并列关系，根据搭配对象和语义轻重B项的“撼动”意为打动人心，最为贴切。A项“汇聚”，多指的是河流、空间上的汇聚，搭配不当，排除A项。C项“感化”，侧重用言语和行动去感动和改变一个人，强调对心理扫除影响、安抚创伤，不能与“开阔”形成并列关系，所以排除C项。因此，选择B选项。

44. 【解析】B

第一步，分析第一空语境。根据“深深植根于中华民族绵延五千余载的_____文明”可知，“绵延五千余载”提示第一个空应该填入能体现该文明传承下来且时间很久的词语。对比四个选项，只有B项的“悠久”有传承及时间长久之意。A项“古老”指陈旧的，时代久远的。“古老”体现不出“绵延”这层含义。C项“辉煌”指光辉灿烂的；杰出的。D项“灿烂”指形容光彩鲜明夺目，星汉灿烂，还可以形容色彩灿烂，光辉灿烂。答案锁定B项。排除A项、C项和D项。第二步，验证B项第二空。“和平的珍贵、发展的_____”这句话是由顿号隔开的并列结构，故该空所填词语要与“珍贵”相关，“价值”有“正面作用”的意思，符合语义。因

此，选择 B 选项。

45. 【解析】C

第一步，分析语境。第一空，由关联词“而且”可知，所填的词语与后面形成递进关系，“而且”后面说“这个速度还可能继续加快”，说明前面的速度是可以计数的。“不计其数”“数不胜数”“不可胜数”都是无法计数的，排除 A、B、D 项。“数以百计”指数量以百来计算，可以与后面形成递进关系，符合语境。第二步，验证第二空。“吞噬”是吞没的意思，可以形容“电源线”“公路”“活动住宅”等被破坏，符合语境。因此，选择 C 选项。

46. 【解析】D

第一步，分析第一空。第一空讲的是龙葵碱对胃肠道黏膜的作用，“消蚀”主要指消退，“侵蚀”主要指暗中逐渐侵占，不符合语境，排除 A、C 项。第二步，分析第二空。第二空讲的是中毒症状，中毒后全身应该是因病而生理机能极度衰弱，“衰竭”合适。“衰微”指的是衰落、不兴旺，不符合语境，排除。因此，选择 D 选项。A 项：消蚀：消退，同“销蚀”。无力：①没有力气；②没有力量。B 项：销蚀：损耗腐蚀。消耗一些资源。衰微：衰落；不兴旺。C 项：侵蚀：逐渐侵害使受消耗或损害；暗中逐渐侵占。乏力：①疲惫无力；②能力不够。D 项：腐蚀：①本为化学用词，指物质因化学作用而逐渐消损破坏。引申指腐烂、消失、侵蚀。②比喻坏的思想或环境，使人逐渐变质堕落。衰竭：①因病而生理机能极度衰弱；②过分紧张或过分劳累后出现的神经官能症。

47. 【解析】C

第一步，看第一个空，根据下文“避免沟通不畅或是以邻为壑”可知文段强调的是“沟通交流”，排除 A、B 两个选项。“协调”指和谐一致，配合得当或使……配合得当；“调控”是调节、控制的意思。二者均不符合语境。第二步，再看第二个空，“联动”原意是指若干个相关联的事物，一个运动或变化时，其他的也跟着运动或变化，即联合行动，符合文段中提到的“打造开放共赢的合作模式”这个语境。“联通”指联合，沟通，与前文语义重复，排除 D 选项。因此，选择 C 选项。

48. 【解析】B

第一步，根据文段内容“前者侧重解象，后者侧重数术”“中国的数秘术后来发展成了宇宙形而上学与算数渐行渐远”可知，横线处填入的成语意思是“两者不相同”。第二步，观察选项。“南辕北辙”指目的和行动不一致，不符合语境，排除 A 选项；“分道扬镳”指分路而行，比喻目标不同，各走各的路或各干各的事，符合语境，保留 B 选项；“缘木求鱼”比喻方向或办法不对头，不可能达到目的，不符合语境，排除 C 选项；“背道而驰”比喻方向和目的完全相反，语义程度过重，排除 D 选项。因此，选择 B 选项。

49. 【解析】A

第一步，第一空和“规律”搭配，“凝结”“凝集”“凝聚”中“结”“集”“聚”都有集聚的意思，可与“规律”搭配；“凝滞”意为停留不动、不灵活或心思局限于某个范围，拘泥，不与“规律”搭配，排除 D。第二步，第二空前有“、”，与“维护城市风貌”形成并列关系，语意应与“维护”相近。“维护”意为保持完整无缺，保全；“保持”意为维持某种状态使不消失或减弱；“保留”意思是保存留下、暂时留着不处理；“突出”意为明显，出众。可知“保持”与“维持”语意相近，排除 B、C。因此，选择 A 选项。

50. 【解析】B

第一步，先看第一空，该空需要与“回顾”搭配，“经历”多形容人，文段形容的对象是全球危机，故“回顾”不能与“经历”和“经过”搭配，排除 C、D 项。第二步，再看第二空，“措施”指的是针对情况采取的处理办法，文段中有针对的对象，即“危机的蔓延与发展”，故“措施”放在文段中更符合语境。因此，选择 B 选项。

51. 【解析】A

第一步，分析语境，结合上下文，第一个空要填入一个和“自我保护运动”相搭配的词，“展开”的意思是大规模地进行，可以和“运动”搭配，“开展”意思是发起或开始运动，也可以和“运动”搭配。“拓展”指的是开拓扩展，一般搭配范围和领域，不和“运动”搭配，所以 B 项排除。第二步，第二空继续看搭配，“规定”和“划定”都可以和“范围”搭配，但是“制订”的搭配对象是宪法、规划等，不搭配“范围”，排除 D 项。第三步，对比“保持”和“维持”，二者都有使现状继续下去的意思，但是“保持”偏积极，使事物持续在一个较好的层面上，“维持”使用时一般表示事物所处现状不太乐观。结合原文的语境，社会参与可以解决问题，排除 C 项的“维持”。因此，选择 A 选项。

52. 【解析】C

第一步，横线在文段尾句，并且由“因此”可知，横线是从上文的论述可以得到的结论。分析文段，原文先提出很多企业会遭受来自网络罪犯的攻击，且损失惨重。接着指出很多黑客都是有某些组织的支持，遭受攻击的企业寻求执法人员帮助难以解决问题，而且容易增加信息公之于众的风险。第二步，对比选项。文段主要论述企业很需要避免遭受网络罪犯攻击的问题。因此可以得出结论，为了解决黑客问题，一定会产生一个新的行业来专门应对企业遭到黑客攻击的问题，网络安全的维护将会成为一个热门。C 项符合。因此，选择 C 选项。A 项：根据文意，政府是没有办法直接解决问题的，所以不会是政府要加强监管。B 项：企业要解决的是网络安全问题，而不仅仅是为了减少损失，B 项不能成为结论。D 项：“将黑客绳之以法”不是前面可以得到的结论。

53. 【解析】D

第一步，先看第一空。填入的词语要和上文语境中的“新意”搭配。“匮乏”强调缺少或没有，且多用于形容物资及思想意识。“新意匮乏”可对应后文语境“同质化严重”，符合语境。“贫乏”侧重于贫穷或不丰富，与“新意”搭配不当，排除 B 项。“缺乏”侧重没有，后文并未说完全同质化，所以语义过重，排除 C 项。第二步，观察第二空，填入的词语要和上文语境中的“盈利模式”搭配。“贫乏”符合语境。而根据下文提示“只顾短期盈利”可知，并不“缺乏”盈利模式，排除 A 项。第三步，观察第三空，验证 D 项。“监管机制缺乏”搭配合适，且符合下文语境“版权保护缺位”。因此，选择 D 选项。

54. 【解析】A

第一步，辨别题型，根据提问方式“意在强调”判定为意图判断题。第二步，阅读文段，分析文段结构，寻找主旨句。本段一共三句话，第一句话提出“高房价和年轻人对于生活品质的追求催生了租赁公寓”；第二句话通过转折词“但”和对于 90 后的数据调查表明 90 后不愿为了买房而降低生活质量；第三句话得出结论“90 后不会买房”。所以整个文段强调的是高房价会降低 90 后的生活质量，90 后由于不愿降低生活质量而买房的意愿降低。第三步，对比选项，选项 A 和文段表达的主要意思最接近。因此，选择 A 选项。B 项：文段重点论述 90 后买房的意愿下降，选项表达内容与文段主要内容相违背。C 项：文段强调的主语为“90 后年轻人”，而非“大多数人”，且文段强调的是“不愿买房”而非强调“租房”。D 项：文段强调的是“高房价”会影响 90 后年轻人的生活质量，所以他们才不愿买房，强调的是“生活质量”而不是“高房价”。

55. 【解析】D

第一步，文段首先由“人造皮肤”引入话题。接着介绍“人造皮肤”是融合了多个学科的成果。再列举类似的成果说明“医疗技术和医疗器械的自主创新需要许多学科交叉合作”。第二步，文段属于“分-总”结构，文段重点在最后一句。“人造皮肤”以及“类似的成果”都是为了说明“医疗技术和医疗器械的自主创新需要许多学科交叉合作”的观点。主旨句的同义替换为 D 选项。因此，选择 D 选项。A 项：与原文“基于临床问题的多学科交叉合作，才能真正实现医疗技术……的自主创新”相悖，排除 A 项。B 项：属于例子部分，非重点，排除 B 项。C 项：无中生有，文段并未提及“难以创新”，排除 C 项。

56. 【解析】D

第一步，分析文段。先从空格位置入手，空格在中间，空格前是逗号，承接上文的内容，同时，空格后用“如果……那么”的句式，属于反面论证，因此，空格中需要填入的是一个正面观点，才能承上启下。通读文段，第一句讲“20世纪30年代，图灵提出计算机能够思维的观点”这句话是客观事实类，作为背景铺垫，引出图灵测试的定义，接着继续说图灵测试是由什么决定的，空格前后都提到了“思维”，且后文说的是“定义思维”，故空格中填入的语句是定义思维与图灵测试的关联性。第二步，对比选项。只有D项符合话题一致，既承接空格前的“思维”，又引出后文中的“思维定义”。因此，选择D选项。A项：是后文中提出的内容，但没有提到前文的内容，所以不够全面，故排除。B项：其中提到的“思维的活动过程”，文段没有提到，属于无中生有，故予以排除。C项：“计算机的功能配备”，文段中没有提到，属于无中生有，故排除C选项。

57. 【解析】D

第一步，分析文段。文段首句介绍了“综述”的特点，即受众主要是圈内或业内人士，用纯专业的语言来叙述。第二句通过转折关联词“但”，介绍了元科普著作的特点，其受众为相关领域外的人群，需要亲历者将知识的由来和背景都梳理清楚，娓娓道来。第二步，通过分析文段的文意，作者意于比较“综述”与“元科普”的不同。因此，选择D选项。A项：无中生有，文段没有提及“综述”和“元科普”的联系。B项：曲解文意，“综述”和“元科普”的受众和特点都不相同，所以文段并非揭示其内涵。D项：无中生有，文段没有提及“综述”和“元科普”的共性，而是侧重区别。

58. 【解析】A

第一步，分析文段，文段主要介绍了“海水温度升高”和“珊瑚白化”二者的关系，海水温度升高会引发珊瑚白化。第二步，将选项与原文一一对应。A项可以从文段得出，文段论及海水温度升高会引发珊瑚白化。那么限制大气温度上升，就会从某种程度上限制海水温度上升，此时虫黄藻可以利用光合作用产生养分，并不会因为海水温度高从而使虫黄藻排出珊瑚礁体内，虫黄藻在珊瑚礁体内就会减缓发生珊瑚白化的现象，A项符合文意。因此，选择A选项。B项：无中生有，“近海珊瑚礁系统”在文中并没有提及。C项：恰好和文段表达的意思相反，气温持续升高会使海水温度也持续升高，海水温度上升会加快珊瑚白化，并非是使“发生白化事件的间隔越来越长”。D项：无中生有，“浅水珊瑚”在文中并没有提及。

59. 【解析】D

第一步，分析文段。文段先通过“当前”介绍了“我国城市建设面临着一系列矛盾”这一背景，进而引出“建设智慧城市”这一话题，并指出我国在智慧城市方面的应用。接着通过转折词“但是”指出智慧城市建设存在着“顶层设计”等方面的问题，并通过“另外”指出智慧城市建设的另一问题，即没有考虑到市民利益。最后通过“如何”“关键”等词提出文段的重点。第二步，文段重点在最后一句，主要讲的是“智慧城市建设要考虑市民利益，注重群众需求”。对比选项，D项符合文段重点内容。因此，选择D选项。A项和C项：是转折之前的内容，非重点。B项：是对问题的描述，非重点，且没有涉及“群众利益”这一重点。

60. 【解析】A

第一步，分析文段。第一句说“我”离家时间长，没机会品尝家乡美食；第二句由对家乡美食的怀念引出“乡愁”；第三句写“我”怀念家乡的各种“味道”；第四句写这些家乡味道给我的感受。第二步，前两句写对家乡美食的怀念引出乡愁，关键词为“乡愁”；后两句围绕各种“味道”及其带来的感受，关键词为“味道”。因此，选择A选项。

61. 【解析】D

第一步，判断本题为植树问题。第二步，林某步行的时间为半个小时，一步是50厘米即0.5米，步行距离为 $30 \times 70 \times 0.5 = 1050$ 米，根据线性植树问题的公式一侧种植 $1050 \div 50 + 1 = 22$ 棵。第三步，两侧种植梧桐树 $22 \times 2 = 44$ 棵。因此，选择D选项。

62. 【解析】D

设五名应聘人员分别为甲、乙、丙、丁、戊，其中甲和乙只能从事销售或售后服务两个部门的工作，则根据题意分类讨论如下：

若甲、乙都安排到销售部门，其余3人分别安排到剩余三个部门，每个部门1人，有 $A_3^3 = 6$ 种安排方法；

若甲、乙都安排到售后服务部门，其余3人分别安排到剩余三个部门，每个部门1人，有 $A_3^3 = 6$ 种安排方法；

若甲、乙分别安排到销售和售后服务部门，其余3人有1人也安排到销售或售后服务部门，剩余2人安排到剩余2个部门，有 $A_2^2 \times C_3^1 \times C_2^1 \times A_2^2 = 24$ （种）安排方法；

若甲、乙分别安排到销售或售后服务部门，其余3人全部安排到产品开发和管理的两个部门，有 $A_2^2 \times C_3^1 \times A_2^2 = 12$ （种）安排方法。

因此，不同的选派方案共有 $6 + 6 + 24 + 12 = 48$ （种）。

因此D项当选。

63. 【解析】B

第一步，判断本题为几何问题，采用方程法。第二步，10块瓷砖拼成的图形中，75厘米对应了5个宽，可知瓷砖的宽为 $75 \div 5 = 15$ 厘米；瓷砖的长为 x 厘米等于三个宽的长度，则 $x = 15 \times 3 = 45$ 厘米。拼成的图形长边为90厘米，宽边为75厘米。第三步，设正方形用了 m 个长边、 n 个宽边，则有 $90m = 75n$ 。解得 $m : n = 5 : 6$ ，最少需要 $5 \times 6 = 30$ 个大图形，即 $30 \times 10 = 300$ （块）瓷砖。因此，选择B选项。

64. 【解析】C

第一步，判断本题为几何问题，采用公式法。第二步，该模具表面积可分为三个部分：①将所有圆柱体的底面补到正方体上表面，补成一个正方体的表面积，为 $4 \times 4 \times 6 = 96$ （平方厘米）；②一个大圆柱体的侧表面积，为 $2\pi \times 1 \times 2 = 4\pi$ （平方厘米）；③一个小圆柱体的侧表面积，为 $2\pi \times 0.5 \times 1 = \pi$ （平方厘米）。第三步，可知整个模具的表面积是 $96 + 4\pi + \pi \approx 111.7$ （平方厘米）（取 $\pi = 3.14$ ）。因此，选择C选项。

65. 【解析】D

第一步，本题考查几何问题中的几何构造。第二步，首先排除B选项15， $15 \times 15 = 225$ ，去除两个角为223，不能被2整除，所以排除；再验证剩余偶数选项，以 4×4 为例，标数如下图，发现被拿掉的为1和13，不管 $n \times n$ ，拿去的两个位置奇偶性一定相同，所以拿去的数字之和为偶数，再看剩余，要 2×1 的长方形，一定是挨着的两个正方形组成，挨着的两个正方形奇偶性不同，加和为奇数，验证 8×8 ，总共64个格，去除两个角还剩62个，可组成31个 2×1 的长方形，每个和都是奇数，所以奇数 $\times 31$ 还是奇数，加上两个角的偶数应该为奇数，但是 $1 + 2 + 3 + \dots + 63 + 64$ 为偶数，不满足，同理 32×32 也不满足。

1	2	3	4
8	7	6	5
9	10	11	12
16	15	14	13

第三步，A、B、C选项都不满足，因此以上答案都不对。因此，选择D选项。

66. 【解析】C，

第一步，本题考查经济利润问题。第二步，设公司收入为 y 万元，增长 n 个0.4元时公司收入最多。则 $y = (4 + 0.4n) \times (20 - n) = -0.4(n^2 - 10n - 200) = -0.4(n - 5)^2 + 90$ ，所以当 $n = 5$ 时， y 取最大值，此时 $y = 90$ 。第三步，当增长2元售价，销量为15万时，利润最多，为90万元。因此，选择C选项。

67. 【解析】A

方法一：若小王和小李恰好被分在同一队，则其他 6 人随机组成 3 队的情况有 $\frac{C_6^2 \times C_4^2 \times C_2^2}{A_3^3} = 15$ （种）。

而 8 人随机组成 4 队的总情况有 $\frac{C_8^2 \times C_6^2 \times C_4^2 \times C_2^2}{A_4^4} = 105$ （种），所以小王和小李恰好被分在同一队的概率是

$$\frac{15}{105} = \frac{1}{7}。$$

方法二：若小王分到任意一队，则从其余 7 个人中抽 1 个人与小王同队，正好抽到小李的概率为 $\frac{1}{7}$ 。

因此 A 项当选。

68. 【解析】B

第根据题意可得下图，增加的水量断面为梯形 EFGM。已知水渠截面为等腰梯形，则 $BC = \frac{2-1}{2} = 0.5$ （米），

$AB = 2$ （米）； $\triangle ABC \sim \triangle AHG \sim \triangle ADF$ ，则 $\frac{BC}{AB} = \frac{HG}{AH} = \frac{DF}{AD}$ ，即 $\frac{0.5}{2} = \frac{HG}{1} = \frac{DF}{1.8}$ ， $HG = 0.25$ （米），则

$MG = 1 + 2 \times 0.25 = 1.5$ （米）； $DF = 0.45$ （米），则 $EF = 1 + 2 \times 0.45 = 1.9$ （米）。梯形 EFGM 截面积为 $\frac{1}{2} \times (EF + MG) \times DH = \frac{1}{2} (1.9 + 1.5) (1.8 - 1) = 1.36$ （平方米）。又根据水渠长 100 米，则水渠水量增加了 $1.36 \times 100 = 136$ （立方米）。因此 B 项当选。

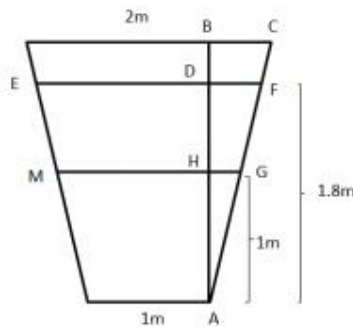

69. 【解析】C

第一步，判断本题为容斥问题，需要结合最值思维解题。第二步，班级总数为 50 人，要想使未报名的最多，反向构造报名的人数最少。报名人次一定，则需要每人报名次数最多。由题意每人都可以最多报名 2 项，那么报名人数最少为 $(27+25+21) \div 2 = 36.5$ ，最少 36.5，取整为 37 人。第三步，未报名人数为 $50 - 37 = 13$ 人。因此，选择 C 选项。

70. 【解析】B

第一步，判断本题为三集合容斥，采用图示法解题。第二步，画图如下，注意从中心往外逐次计算标数：

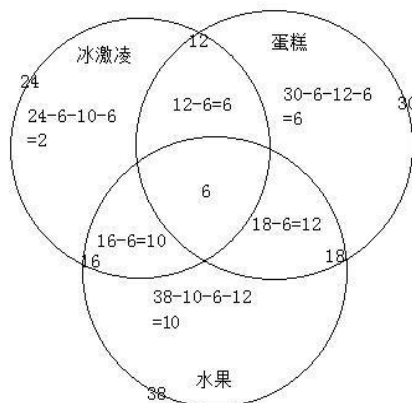

第三步，由图所示，只吃一样东西的有 $2+6+10=18$ （人）。因此，选择 B 选项。

71. 【解析】B

第一步，看提问方式，本题要求选择能够折叠成完整封闭的立体几何结构的一项。第二步，辨析选项。A 项：上半部分和中间部分可以折叠成一个没有底面的四棱锥，但是选项中的下半部分不能补全底面，因此不能折叠成完整封闭的立体几何结构，排除。B 项：可以折叠成七棱柱，因此能折叠成完整封闭的立体几何结构。C 项：可以折叠成缺少一个面的正六棱柱，因此不能折叠成完整封闭的立体几何结构，排除。D 项：可以折叠成缺少一个面的正方体，因此不能折叠成完整封闭的立体几何结构，排除。因此，选择 B 选项。

72. 【解析】A

第一步，观察特征。从正方体中裁出的六个不同的三角形的面积不同。第二步，分组分类，优先选择两组都有规律的选项。①②⑤图中三角形的面积相等，③④⑥图中三角形的面积相等，分成两组，只有 A 项符合。

73. 【解析】C

第一步，观察特征。组成元素不同，优先考虑数量或属性。第二步，分组分类题型，根据规律进行分组。①④⑥均包含封闭空间，②③⑤均不包含封闭空间，依此分为两组，只有 C 项符合。因此，选择 C 选项。

74. 【解析】C

第一步，观察特征。组成元素不同，优先考虑数量类或属性类。第二步，根据规律进行分组。题干图形①②⑤为曲线图形，③④⑥为直线图形，分成两组，只有 C 项符合。因此，选择 C 选项。

75. 【解析】A

第一步，观察特征。图形组成元素不同，优先考虑数量类或者属性类。第二步，一条式，从左到右找规律。观察发现题干有图形“A”，考虑数笔画；图形的笔画数均为 2，只有 A 符合。因此，选择 A 选项。

76. 【解析】C

第一步，明确设问内容。选择选项中图形不能折叠成完整封闭的立体几何结构的一项。第二步，辨析选项。C 项：不能折成完整封闭的立体几何结构。因此，选择 C 选项。A 项：如下图所示，可以折成七面体，排除；

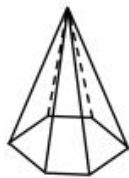

B 项：如下图所示，可以折成四面体，排除；



D 项：如下图所示，可以折成五面体，排除。

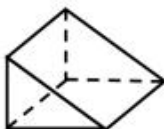

77. 【解析】B

第一步，观察特征。图形组成元素不同，优先考虑数量类或者属性类。第二步，一条式，从左到右找规律。观察发现题干图形均具有相同元素，考虑数相同元素的个数。题干图形相同元素个数依次为 2、3、4、5、6，则问号处应为 7，只有 B 符合。因此，选择 B 选项。

78. 【解析】B

每个图形均由一大一小两个图形组成，且功能元素无规律，考虑数量规律。观察发现，①④⑤中大图形的线条数大于等于小图形的线条数，②③⑥中大图形的线条数均小于小图形的线条数。

故正确答案为 B。

79. 【解析】C

第一步，看提问方式，本题要求选出能够组成完整长方体的一项。第二步，辨析选项。将所给的第三个图形嵌入 F 的位置，将所给的第二个图嵌入 G 的位置，将 C 选项的图形直立起来再旋转 90 度嵌入 E 的位置，即可以拼成完整的长方体。

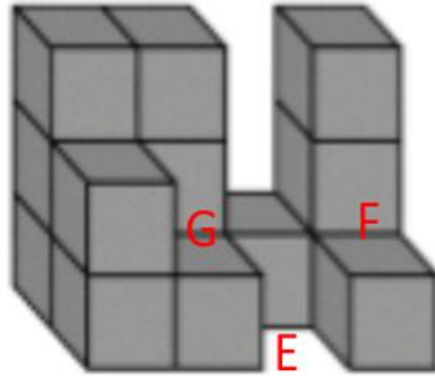

因此，选择 C 选项。

80. 【解析】B

第一步，看提问方式，本题属于选非题。第二步，找关键信息。（1）通过基因组、蛋白质组等技术，对大样本人群与特定疾病类型进行分析、鉴定、验证和应用；（2）对疾病和特定患者进行个性化精确治疗。第三步，辨析选项。B 项，乙某出现的头晕是反常情况，而医生仅凭询问症状就给出非处方药的方案，体现不出对反常头晕的个性化精确治疗，不符合定义；因此，选择 B 选项。A 项，对基因全面检测确定方案，体现了应用基因组技术，全面检测后给出治疗方案是对该患者的个性化精确治疗，符合定义；C 项，针对患者的药物过敏情况给出相应的用药方案，是考虑特定患者的情况而进行的个性化精确治疗，符合定义；D 项，同病异治即同一病证，因时、因地、因人不同，或由于病情进展程度、病机变化，以及用药过程中正邪消长等差异，治疗上相应采取不同治法。异病同治指不同的疾病，在其发展过程中，由于出现了相同的病机，因而采用同一方法治疗的法则。中医治病的法则，不是着眼于病的异同，而是着眼于病机的区别。异病可以同治，既不决定于病因，也不决定于病证，关键在于辨识不同疾病有无共同的病机。病机相同，才可采用相同的治法。因此都是对特定患者进行个性化的治疗，符合定义。

81. 【解析】D

第一步，看提问方式，本题属于选是题。第二步，找关键信息。（1）决断之前，难于决断其优劣；（2）作出选择之后，决策者对这些事物的态度评价就发生了变化。第三步，辨析选项。D 项，“某学生填报志愿时对报甲大学还是乙大学犹豫不决”符合“决断之前，难于决断其优劣”，“最后他选择了甲大学，从此觉得甲大学优于乙大学”体现了“作出选择之后，决策者对这些事物的态度评价就发生了变化”，符合定义。因此，选择 D 选项。A 项，并没有提及某职员选择重新开创新天地之后的态度如何变化，不符合定义；B 项，“到货后发现这款有色差”说明产品有瑕疵，并没有体现该女士对产品的态度如何变化，不符合定义；C 项，老师是依据“B 最终夺得冠军”得出“选 B 完全正确”的结论，并非“作出选择之后”态度就发生了变化，不符合定义。

82. 【解析】D

第一步，看提问方式，本题属于选非题。第二步，找关键信息。（1）诉诸于消费者的情绪或情感反应；（2）传达商品带给他们的附加值或情绪满足。第三步，辨析选项。D 项，“为了肌肤柔美丽舒”正是商品本身应该

有的价值，而没有体现“传达商品带给他们的附加值”，不符合“诉诸于消费者的情绪或情感反应”，不符合定义。因此，选择D选项。A项，“中国人自己的可乐”体现了国家认同感的爱国之情，符合“诉诸于消费者的情绪或情感反应”，符合定义；B项，“家乡”两个字体现了对家乡的情感，符合“诉诸于消费者的情绪或情感反应”，符合定义；C项：“宝宝天天好心情，妈妈一定更美丽”体现了亲情，符合“诉诸于消费者的情绪或情感反应”，符合定义。

83. 【解析】B

第一步，看提问方式，本题属于选是题。第二步，找关键信息。（1）对某个经济现象进行预期时；（2）最大限度地充分利用所得到的信息做出行动；（3）不会犯系统性的错误。第三步，辨析选项。B项，获悉政策即将施行，那么该政策会对经济形式产生一定的影响，而这种影响会体现在股票的波动上，老秦凭借长期的炒股经验进行操作体现了充分利用信息，不仅看到了这个政策，还利用了以前的经验，分析政策对股票走势的影响，属于充分利用信息，而且政策对股票的影响是不确定的，预期即为了获取利益或避免损失，对股票进行操作也符合通过利用信息做出相应的行动，符合定义；因此，选择B选项。A项，存在预期一定是由于存在不确定不明朗的情况，而医院的投入使用必定带来人流量的增加，也必然导致购买水果人数的增加，购买人数增加不属于经济现象，而且医院刚一投入使用就开店，也体现不了充分利用信息，不符合定义；C项，老刘立即在附近买房子是预期到房价的上涨，但是给出的是传言，相信传言而做出行动不属于充分利用信息，做出的决策也是不理性的，有可能犯系统性的错误，不符合定义；D项，小张对于大学的报考志愿不属于对经济现象的预测，不符合定义。

84. 【解析】D

第一步，看提问方式，本题属于选非题。第二步，找关键信息。（1）用某种特定的几何图形按一定规律，在平面分布的黑白相同的图形记录数据符号信息；（2）用若干与二进制相对应的几何图形表示文字数值信息；（3）通过图像输入设备或光电扫描设备自动识读，以实现信息自动处理；（2）一个二维码所能表示的比特数是固定的，包含的信息越多，则冗余度就越小；反之，冗余度就越大。第三步，辨析选项。D项，题干中并没有提及二维码包含的信息量是否都很大，而且二维码所表示的比特数是固定的，信息量很大的时候冗余度就会越小，并非编码时决定的，不符合定义。因此，选择D选项。A项，某种特定的几何图形按一定规律分布，符合“二维码是用某种特定的几何图形按一定规律，在平面分布的黑白相间的图形记录数据符号信息”，符合定义；B项，计算机的内部逻辑基础就是二进制，与二维码的基本原理相同，符合定义；C项，“把文字数值信息转化成与二进制相对应的几何形体，可供设备识读”符合“用若干与二进制相对应的几何图形表示文字数值信息，通过图像输入设备或光电扫描设备自动识读，以实现信息自动处理”，符合定义。

85. 【解析】C

第一步，看提问方式，本题属于选是题。第二步，找关键信息。（1）通过技术进步提高能源使用效率，节约了能源消费；（2）技术进步的同时促进经济规模的扩大，对能源产生新的需求，从而抵消所节约的能源。第三步，辨析选项。C项，使用太阳能热水器会节约能源，而用太阳能热水器“取代传统电热水器”不会“对能源产生新的需求”，不会造成“抵消所节约的能源”的后果，符合控制回弹效应。因此，选择C选项。A项，“发动机效率提升降低了行车成本”符合“通过技术进步提高能源使用效率，节约了能源消费”，“更多人以车代步”符合“技术进步的同时促进经济规模的扩大，对能源产生新的需求，从而抵消所节约的能源”，符合回弹效应的定义，因此不能控制回弹效应；B项，“厂商进一步提高能源效率”符合“通过技术进步提高能源使用效率，节约了能源消费”，“生产出更多产品”符合“技术进步的同时促进经济规模的扩大，对能源产生新的需求，从而抵消所节约的能源”，符合回弹效应的定义，因此不能控制回弹效应；D项，“节能型家电”符合“通过技术进步提高能源使用效率，节约了能源消费”，而“越来越多的人购买”符合“技术进步的同时促进经济规模的扩大，对能源产生新的需求，从而抵消所节约的能源”，符合回弹效应的定义，因此不能控制

回弹效应。

86. 【解析】D

第一步，看提问方式，本题属于选非题。第二步，找关键信息。（1）引力改描写成因时空中的物质与能量而弯曲的时空；（2）时空曲率与处于时空中的物质与辐射的能量动量直接相关。第三步，辨析选项。D项，海平面似呈弯曲状是由于地球是球状的，是地球本身的形状而不是通过对时空的弯曲得来的，不符合定义。因此，选择D选项。A项，光线应沿直线传播，而在太阳附近产生偏角弯曲，体现了时空的弯曲，符合定义；B项，光线向光谱的红端移动，体现了在巨大质量星体附近产生了时空的弯曲，符合定义；C项，时空中的区域被极端扭曲体现了时空的弯曲，符合定义。

87. 【解析】B

第一步，看提问方式，本题属于选是题。第二步，找关键信息。多定义，考查“在途库存”，其关键信息如下：（1）尚未达到目的地，正处于运输状态或等待运输状态；（2）储备在运输工具中的库存，库存是随时可以出货的产品。第三步，辨析选项。B项，大货车上载满A超市从B地采购的毛巾，货车在高速公路上运输，属于运输状态，毛巾等物品在大货车上，即在运输工具中，符合定义。因此，选择B选项。A项，网购的一件毛衣，不是库存，不符合定义；C项，皮鞋厂的卡车上，运输的是牛皮，不是皮鞋，牛皮不是产品库存，不符合定义；D项，玩具放在了库房中，不是在运输工具上，也不是运输状态或等待运输状态，不符合（1）关键词，不符合定义。

88. 【解析】D

第一步，看提问方式，本题属于选是题。第二步，找关键信息。多定义，考察“地震震级”、“地震烈度”，其关键信息如下：（1）地震震级是根据地震所释放的能量确定的，地震释放的能量越大，地震震级也越大，每一次地震只有一个震级；（2）地震烈度是根据地震对地表及工程建筑物影响的强弱程度确定的。第三步，辨析选项。D项，地震烈度是根据地震对地表及工程建筑物影响的强弱程度确定的，因此地表破坏越严重说明地震烈度越强，符合地震烈度定义。因此，选择D选项。A项，地震震级越大，地震烈度不一定越强，因为地震烈度与地震震级和震源深度都有关，震级很大，如果震源很深，地震烈度可能不大（属于背景知识），不符合定义；B项，一次地震只有一个震级，这个是正确的，但一次地震的地震烈度可能有好几个，由于距离震源距离不同，同一个地震对地表的破坏程度是不一样的（属于背景知识），不符合定义；C项，距震源越近，烈度越强，这个是正确的，但是地震震级与距离震源的远近无关；不符合定义。

89. 【解析】A

第一步，确定题干逻辑关系。“青衿”古代指“读书人”，二者属于全同关系。第二步，辨析选项。A项，“南冠”是俘虏的代称，“南冠”与“囚犯”属于全同关系，与题干逻辑关系一致。因此，选择A选项。B项，“浮屠”是指佛塔，“寺庙”是一种佛教建筑，二者属于并列关系，与题干逻辑关系不一致，排除；C项，“春蚕”一般形容有“奉献”精神的人，二者属于象征关系，与题干逻辑关系不一致，排除；D项，“袍泽”是指军中的同事，而同事不一定是“官员”，与题干逻辑关系不一致，排除。

90. 【解析】B

第一步，确定题干逻辑关系。“仪态万方”形容容貌、姿态各方面都很美。“美丽多姿”也是形容姿态很美，二者是近义词关系。第二步，辨析选项。B项，“腰缠万贯”形容人极富有，“富甲一方”指拥有的财物在某地方上居第一位，比喻十分富有，二者是近义词关系，与题干逻辑关系一致。因此，选择B选项。A项，“风度翩翩”形容举止洒脱，气质不凡，“富富有余”形容东西量多，满足需要外还有富余，二者不是近义词关系，与题干逻辑关系不一致，排除；C项，“其貌不扬”特指长的难看，“荣华富贵”比喻兴盛或显达，形容有钱有势，二者也不是近义词关系，与题干逻辑关系不一致，排除；D项，“仪表堂堂”形容人外表端正、举止大方、姿态威严，“身无长物”意为除自身外再没有多余的东西，借以形容贫穷，与题干逻辑关系不一致，

排除。

91. 【解析】C

第一步，确定题干逻辑关系。“骡子”是“耕畜”的一种，具有“犁地”的功能，属于种属关系与功能对应关系。第二步，辨析选项。C项，“鸬鹚”是“水鸟”的一种，具有“捕鱼”的功能，属于种属关系与功能对应关系，与题干逻辑关系一致。因此，选择C选项。A项，“基因”是具有遗传效应的DNA片段，在“生命”中具有“遗传”功能，与题干逻辑关系不一致，排除；B项，“衙役”是“衙门”里的差役，“衙役”与“衙门”属于工作地点对应关系，“衙役”与“当差”是主谓关系，与题干逻辑关系不一致，排除；D项，“恒星”是“宇宙”的一部分，二者属于组成关系，“恒星”与“发光”属于属性关系，与题干逻辑关系不一致，排除。

92. 【解析】B

第一步，确定题干逻辑关系。“团扇”是一种圆形有柄的扇子，“团”是圆形的意思，故“团扇”是从形状角度命名的；“羽毛扇”就是由“羽毛”做成的扇子，是从材质角度来命名的；“舞蹈扇”是“舞蹈”的时候使用的扇子，是从用途角度来命名的。第二步，辨析选项。B项，“圈椅”是靠背和扶手接连成半圆形的椅子，“圈”是圆形的意思，故“圈椅”是从形状角度命名的；“实木椅”是用“实木”做成的椅子，是从材质角度命名的；“办公椅”是用来“办公”的椅子，是从用途角度来命名的，与题干逻辑关系一致。因此，选择B选项。A项，“宣纸”是中国传统的古典书画用纸，“始于唐代、产于泾县”，因唐代泾县隶属宣州管辖，故因地得名宣纸，所以“宣纸”是从产地的角度进行命名；“餐巾纸”是用餐的时候用的纸，是从用途角度命名的；“铜版纸”是俗称，正式名称应该是印刷涂料纸，漂亮的挂历、书店中销售的张贴画等等，几乎都是用的铜版纸，关于其命名，因为当初在欧洲拿这种纸来印刷精美的名画时，晒制所用的是铜版腐蚀的印版，故把用于铜版印刷的美术用纸叫做铜版纸，故命名上与其工艺中工具原料相关，与题干逻辑关系不一致，排除；C项，“排球”英文对应“Volleyball”，取“空中飞球”之意，形象地概括了排球运动的性质，传入我国后最早的排球场上是16人，4人一排，站成4排进行比赛，因此被形象地称为“排球”，是根据队列的分布命名的，而不是根据形状命名的；“羽毛球”是根据材质命名的；“乒乓球”是拟声词，直接音译过来的，与题干逻辑关系不一致，排除；D项，“墨镜”又称为“太阳镜”，太阳照射下一般呈墨色，是根据颜色命名的；“老花镜”是眼睛“花”了矫正视力的眼镜，所以是根据功能命名的，“显微镜”可以“显”视“微”小的物质，是根据功能命名的，与题干逻辑关系不一致，排除。

93. 【解析】A

第一步，确定题干逻辑关系。“井底蛙”比喻目光短浅，见识狭隘之人；“三脚猫”形容水平不高，粗浅。都是缺乏“智慧”的表现与“智慧”构成对应关系。第二步，辨析选项。A项，“笑面虎”多指笑里藏刀的人，表面上一团和气，背地里总想着怎么排挤别人；“变色龙”比喻在生活中善于变化和伪装的人，或者比喻立场不稳、见风使舵的人。都是缺乏“诚信”的表现，与题干逻辑关系一致。因此，选择A选项。B项，“千里马”用来比喻人才；特指有才华的青少年；“孺子牛”比喻心甘情愿为人民大众服务，无私奉献的人。与“可靠”不能构成对应关系，B项与题干逻辑关系不一致，排除；C项，“替罪羊”比喻代人受过的人；“铁公鸡”形容生活中小气，吝啬，一毛不拔的人。与“坚强”不构成对应关系，C项与题干逻辑关系不一致，排除；D项，“地头蛇”指在当地有势力的欺压人民的恶霸；“纸老虎”比喻外强中干的人。两个词与“勇敢”不构成对应关系，与题干逻辑关系不一致，排除。

94. 【解析】B

第一步，确定题干逻辑关系。通过造句子可得“演员在公园里演出”。“演员”“公园”“演出”三者分别是人、地点和人的主要行为。第二步，辨析选项。B项，“股民在股市里投资”，“股民”“股市”“投资”三者分别是人、地点和人的主要行为，与题干逻辑关系一致，符合。因此，选择B选项。A项，纵向对比，“演

员”是对一类人的称呼，而“谣言”不是对一类人的称呼，与题干逻辑关系不一致，排除；C项，题干在“公园”里，“演出”是“演员”的主要行为，而在“战争”中，“升迁”不是“士兵”的主要行为，与题干逻辑关系不一致，排除；D项，纵向对比，“演员”是对一类人的称呼，而“信息”不是对一类人的称呼，与题干逻辑关系不一致，排除。

95. 【解析】C

第一步，确定题干逻辑关系。“火药”是“鞭炮”的原材料，而且“鞭炮”的原材料之一一定是“火药”。“二踢脚”是双响爆竹，是“鞭炮”的一种，与“鞭炮”是种属关系。第二步，辨析选项。C项，“清水”是“白酒”的原材料，而且“白酒”的原材料之一一定是清水。“五粮液”是一种“白酒”，与“白酒”是种属关系，C项与题干逻辑关系一致。因此，选择C选项。A项，“乌铁”是“刀具”的原材料之一，“三棱刀”是一种“刀具”，为种属关系。需要进行二级辨析，“刀具”的原材料有很多不一定是“乌铁”，与题干逻辑关系不一致，排除；B项，“红砖”是“建筑”的原材料之一，“四合院”是“建筑”的一种，为种属关系。需要进行二级辨析，“建筑”的原材料不一定是“红砖”，与题干逻辑关系不一致，排除；D项，“杉木”是“乐器”的原材料之一，“六弦琴”是一种“乐器”，为种属关系。需要进行二级辨析，不同的“乐器”原材料不同，不一定是“杉木”，与题干逻辑关系不一致，排除。

96. 【解析】C

第一步，确定题干逻辑关系。“一年”由“春夏秋冬”四个季节组成，“寒暑”就是“冬夏”，且“春秋”和“寒暑”是并列关系。第二步，辨析选项。C项，“方向”由“东西南北”组成，且“东西”和“南北”是并列关系，与题干逻辑关系一致。因此，选择C选项。A项，“妇孺”当中的“妇”是“妇女”的意思，与“老幼”有交集，是交叉关系，与题干逻辑关系不一致，排除；B项，“荏苒”意思是指（时间）渐渐过去，常形容时光易逝，与“岁月”之间是修饰关系，与题干逻辑关系不一致，排除；D项，“冷热”是形容“温度”高低的，而“干湿”是形容“湿度”的，并非形容“温度”，与题干逻辑关系不一致，排除。

97. 【解析】C

第一步，确定题干类型为类比填空。第二步，分别将选项代入题干，确定逻辑关系。A项，手摇纺车，“手摇”与“纺车”构成偏正结构，但是“蒸汽机”与“联合收割机”，是两种不同用途的工具，二者构成并列关系，前后逻辑关系不一致，排除；B项，“纺车”的用途是“织布”，二者构成工具和用途之间的对应关系，但是“传送带”与“联合收割机”二者之间并没有此对应关系，前后逻辑关系不一致，排除；C项，“纺车”与“3D织布机”，二者都是织布工具，属于并列关系，并且“纺车”是古代发明的手动织布工具，“3D织布机”是现代发明的机械化织布工具。“曲辕犁”与“联合收割机”，二者都是农业工具，属于并列关系，并且“曲辕犁”是古代发明的手动农具，“联合收割机”是现代发明的机械化农具，前后逻辑关系一致，符合；D项，“纺车”是人工传动的工具，而“自动打线车”是机械化的工具，二者是并列关系，“发动机”是“联合收割机”的组成部分，二者属于包含关系，前后逻辑不一致，排除。因此，选择C选项。

98. 【解析】C

第一步，确定题干类型为类比填空。第二步，分别将选项代入题干，确定逻辑关系。A项，“钟表”之于“时间”，“钟表”是计量“时间”的工具，是工具与标准的对应关系；“印刷工”之于“排字工”，二者均为职业的一种，是并列关系，前后逻辑关系不一致，排除；B项，“钟表”之于“刻度”，“钟表”是有刻度的，二者是对应关系；“线装书”与“排字工”无明显逻辑关系，前后逻辑关系不一致，排除；C项，“钟表”之于“更夫”，二者的作用都是告知时间，是现代工具取代了古代职业的对应关系；“打印机”之于“排字工”，二者的作用都是打印，也是现代工具取代了古代职业的对应关系，前后逻辑关系一致，符合；D项，“钟表”之于“油纸”，二者无明显逻辑关系；“修理工”之于“排字工”，二者均为职业的一种，前后逻辑关系不一致，排除。因此，选择C选项。

99. 【解析】C

第一步，确定题型。根据提问方式中的“支持”，确定为加强论证。第二步，找论点和论据。论点：我们身体的生物钟系统会受到许多因素的影响，其中之一就是光照。论据：（1）研究人员发现可以用光照疗法来帮助我们调整时差，包括持续光照和不同间隔的闪光，而每10秒一次持续仅2毫秒的闪光最有效。（2）在睡眠时经历过“闪光处理”的人出现困意的周期会延后两个小时。第三步，辨析选项。C项：增加新论据。通过具体例证，表明经过光照疗法可以让人无时差感，具有加强作用。因此，选择C选项。A项：无关选项。只是提到闪光间隙的黑暗能够恢复眼睛对光照的敏感，与光照能否调整生物钟无关，排除。B项：无关选项。只是提到“闪光处理”对睡眠质量的影响，与光照能否调整生物钟无关，排除。D项：无关选项。只是提到依靠自身调整时差，并未涉及光照对我们生物钟系统的作用，排除。

100. 【解析】D

第一步，确定题型。此题是两组信息之间的匹配关系，确定为分析推理题。第二步，辨析选项。根据“小李、小王和小方都只猜对了一半”，使用代入排除法。将D选项代入题干发现，小李的猜测为“错、对”，小王的猜测为“错、对”，小方的猜测为“对、错”，符合题干要求。因此，选择D选项。A项：代入题干发现，小李的猜测为“错、错”，小王的猜测为“对、对”，小方的猜测为“错、错”，不符合题干要求，排除。B项：代入题干发现，小李的猜测为“对、错”，小王的猜测为“错、错”，小方的猜测为“错、错”，不符合题干要求，排除。D项：代入题干发现，小李的猜测为“错、错”，小王的猜测为“错、错”，小方的猜测为“对、对”，不符合题干要求，排除。

101. 【解析】C

第一步，确定题型。根据题干关联词“如果...那么...”、“如果...就...”，确定为翻译推理题。第二步，翻译题干。题干翻译为①“央行允许人民币继续贬值→贬值预期强化”，②“较强的贬值预期→大量资金会流出我国”，③“资金流出我国→强化贬值预期且更多资金流出我国且可能导致资产价格全面下降且可能引爆金融市场的风险”、④“我们不允出现这些情况，这些情况指的是“贬值预期且更多资金流出我国且可能导致资产价格全面下降且可能引爆金融市场的风险”。第三步，辨析选项。根据推理规则“否后推否前”，④结合③推出“资金不会流出我国”，进而结合②①推出“央行不会允许人民币继续贬值”。因此，选择C选项。A项：根据②和③推出“货币持续贬值可能导致资产全面下降”，该项中不是“可能”，排除。B项：根据③得出“资金流失严重会强化货币贬值预期”，而不是“会出现”，排除。D项：无关选项，排除。

102. 【解析】C

第一步，确定题型。根据题干有若干论断及真假限定，确定为真假推理题。第二步，找关系。（1）¬甲推出¬乙。（2）¬乙。（3）乙且¬甲。（4）所有球队都不能晋级。（1）和（3）是矛盾关系。必有一真有一假。第三步，看其余。由于四位球迷中只有一位的预测是正确的，所以（2）和（4）都是假的。再由（2）为假，可以推出乙队晋级了；由（4）为假，可以推出有些球队晋级了。C项：“如果甲队能够晋级”，那么（3）为假，根据四位球迷中只有一位的预测是正确的，（1）就为真，即“方某的预测是正确的”，C项正确。因此，选择C选项。由（2）和（4）都为假，即白某和邓某的预测都是错误的，排除A项和B项。D项，“如果甲队不能晋级”，并且从题干中推出了乙队晋级了，证明（3）为真话，又根据四位球迷中只有一位的预测是正确的，那么（1）为假，即方某的预测是错误的，排除。

103. 【解析】A

第一步，确定题型。根据提问方式中的“反驳”，确定为削弱论证。第二步，找论点和论据。论点：被吵醒导致测试者无法得到足够的慢波睡眠，而慢波睡眠是恢复精力感的关键，有研究者对此项研究的可信度提出质疑。论据：无。第三步，辨析选项。A项：增加反向论据。该选项通过阐述第一批测试者的积极情绪指数下滑不太明显，再通过与题干研究结果第二批测试者积极情绪受到严重影响相对比，可以得到被吵醒确实影响测

试者的积极情绪这一结论，可以反驳质疑者。因此，选择 A 选项。B 项：加强选项。第二批测试者中大部分人长期以来情绪不够积极，说明并不是实验中被吵醒导致的情绪不够积极，而是实验者本身的情绪影响，支持了质疑者的观点，排除。C 项：无关选项。题干实验产生的结果都是测试者自身实验前后的情绪变化，只要与自身对比，实验前后精力感及积极情绪发生变化，就可以说明问题，并不需要两批测试者的健康状况和心理素质接近，排除。D 项：无关选项。与 C 项类似，题干实验产生的结果都是测试者自身实验前后的精力水平变化，只要与自身对比，实验前后精力感及积极情绪发生变化，就可以说明问题，与两批测试者参与实验前精力水平是否参差不齐无关，排除。

104. 【解析】A

第一步，确定题型。根据提问方式中的“削弱”，确定为削弱论证。第二步，找论点和论据。论点：这表明参与测试的人无论具有何种文化背景，他们同样都有美化自己的动机。论据：志愿者们无论有什么样的文化背景，他们都倾向于用更多正面的形容词来描述自己，认为一些较为负面的特征不适合自己。第三步，辨析选项。A 项：增加反向论据。东亚人习惯负面评价自己，而西方人往往言过其实，说明东亚人和西方人并不都有美化自己的动机，具有削弱作用。因此，选择 A 选项。B 项：无关选项。要求用正面词汇形容自己，他们的反应一样，并不能说明他们是否都具有美化自己的动机，排除。C 项：加强选项。东亚人与西方人具有一样的自尊心，说明他们可能都具有美化自己的动机，具有一定的加强作用，排除。D 项：无关选项。脑电波相似与具有美化自己的动机论题不一致，排除。

105. 【解析】B

第一步，确定题型。根据提问方式中的“假设前提”，确定为加强论证。第二步，找论点和论据。论点：该地有望成为新的工业气田，可以满足上千万居民的生活和工农业发展的用气需求，促进经济发展。论据：我国在西南地区进行的页岩气勘探获得重大成果，估算天然气资源量达千亿立方米，这是我国首次在四川盆地以外的南方复杂构造区取得页岩气勘探的重大突破。第三步，辨析选项。B 项：建立联系。论据中指出勘探出了大量的页岩气，论点强调的是应用的情况。论点和论据不完全一致，需要进行建立联系，即勘探到的都可以开采出来进行应用，属于前提。因此，选择 B 选项。A 项：无关选项。否定代入法，并不是南方复杂的地质构造必须要有利于天然气的生成才能得到充分利用天然气满足需求、促进发展，不是必要前提，排除。C 项：无关选项。目前的天然气使用状况并不影响该地区成为新的工业气田、满足用气需求，不是必要前提，排除。D 项：无关选项。否定代入法，就算天然气并不是促进经济发展的重要动力，但仍然有可能得到该地有望成为新的工业气田、满足生产生活需求、促进经济发展的结论，不是必要前提，排除。

106. 【解析】A

定位第一段“2017 年第一季度，某省农林牧渔业增加值 361.78 亿元，比上年同期增长 5.9%，高于上年同期 0.2 个百分点”可得，2016 年增长率=5.9%-0.2%=5.7%，根据隔年增长率公式可得，2017 年第一季度比 2015 年第一季度的增长率为 5.9%+5.7%+5.9%×5.7%≈11.6%+0.34%=11.94%。则 2015 年第一季度，该省农林牧渔业增加值为 $\frac{361.78}{1+11.94\%} \approx \frac{360}{1.12} \approx 323$ （亿元）。A 项与之最接近，当选。

107. 【解析】B

定位第二段“其中蔬菜种植面积 358.80 万亩，比上年同期增加 18.23 万亩，蔬菜产量 471.42 万吨，增长 7.5%”可得，2016 年第一季度蔬菜种植面积=现期量-增长量=358.80-18.23≈341（万亩），蔬菜产量 = $\frac{471.42}{1+7.5\%} \approx \frac{471}{1.08} \approx 436$ （万吨），故 2016 年第一季度，该省平均每亩蔬菜种植地产出蔬菜 = $\frac{\text{产量}}{\text{面积}} \approx \frac{436}{341} \approx 1.28$ （吨）。B 项与之最接近，当选。

108. 【解析】C

第一步，本题考查增长率简单计算问题。第二步，根据材料第四段“生猪出栏增速由上年同期的下降 3.2% 转为增长 3.3%”进行计算。第三步，根据题意生猪出栏增速与上年同期相比加快 3.3%-(-3.2%)=6.5%。因此，

选择 C 选项。

109. 【解析】C

定位第一段“2017 年第一季度，某省农林牧渔业增加值 361.78 亿元”可得，占农林牧渔业增加值比重超过三成，即增加值 $> 361.78 \times 30\% \approx 362 \times 0.3 = 108.6$ （亿元）。定位资料可知增加值超过 108.6 亿元的包括种植业（119.21 亿元）、畜牧业（176.64 亿元）。因此 C 项当选。

110. 【解析】D

第一步，本题考查增长率简单比较问题。第二步，根据材料直接读数，“畜牧业增长率 4.2%；渔业增长率 4.5%；种植业增长率 8.2%；林业增长率 8.3%；”。第三步，直接读数并大小排序可知从快到慢正确顺序应为：林业>种植业>渔业>畜牧业。因此，选择 D 选项。

111. 【解析】D

定位统计表可得 2017 年 5 月股份制商业银行总资产 $A=431150$ 亿元，增长率 $a=11.5\%$ ，银行业金融机构总资产 $B=2328934$ 亿元，增长率 $b=12.5\%$ 。根据两期比重差公式 $\frac{A}{B} \times \frac{a-b}{1+a}$ ， $a < b$ ，因此比重下降，排除 A、C 两项。

代入公式，比重差 $= \frac{A}{B} \times \frac{a-b}{1+a} = \frac{431150}{2328934} \times \frac{11.5\%-12.5\%}{1+11.5\%} \approx \frac{43}{230} \times \frac{-1\%}{1.1} \approx -0.17\%$ 。D 项与之最接近，当选。

112. 【解析】B

定位统计表可得 2017 年 5 月银行业金融机构总资产为 2328934 亿元=232.8934 万亿元，同比增速为 12.5%。

基期 $= \frac{\text{现期}}{1+\text{增长率}} = \frac{232.8934}{1+12.5\%} \approx \frac{233}{1.1} \approx 211.8$ （万亿元）。B 项与之最接近，当选。

113. 【解析】A

定位统计表可得 2017 年 5 月大型商业银行总资产为 839329 亿元，同比增速为 9.7%；股份制商业银行总资产为 431150 亿元，同比增速为 11.5%；城市商业银行总资产为 293063 亿元，同比增速为 19.7%；农村金融机构总资产为 314519 亿元，同比增速为 12.3%。根据增长量 $= \frac{\text{现期}}{1+\text{增长率}} \times \text{增长率}$ ，四个选项的增长量分别为：

A 项： $\frac{839329 \times 9.7\%}{1+9.7\%}$ ；B 项： $\frac{431150 \times 11.5\%}{1+11.5\%}$ ；C 项： $\frac{293063 \times 19.7\%}{1+19.7\%}$ ；D 项： $\frac{314519 \times 12.3\%}{1+12.3\%}$ 。

比较发现，四个选项中，A 项分母最小，且分子最大，所以 A 项最大，当选。

114. 【解析】C

定位统计表可得股份制商业银行的净资产额=431150-402922=28228（亿元），城市商业银行的净资产额=293063-273812=19251（亿元），故 2017 年 5 月股份制商业银行的净资产额约是城市商业银行的净资产额的 $\frac{28228}{19251} \approx \frac{28}{20} = 1.4$ （倍）。C 项与之最接近，当选。

115. 【解析】C

A 项错误，城市商业银行净资产额=293063-273812=19251（亿元），农村金融机构净资产额=314519-291766=22753（亿元），故城市商业银行净资产额<农村金融机构净资产额。

B 项错误，城市商业银行净资产额为 19251 亿元，股份制商业银行净资产额=431150-402922=28228（亿元），故城市商业银行净资产额<股份制商业银行净资产额。

C 项正确，大型商业银行净资产额=839329-770521=68808（亿元），股份制商业银行净资产额为 28228 亿元，故大型商业银行净资产额>股份制商业银行净资产额。

D 项错误，农村金融机构净资产额为 22753 亿元，其他类金融机构净资产额=450873-408166=42707（亿元），故农村金融机构净资产额<其他类金融机构净资产额。

116. 【解析】B

定位第一段“2017 年上半年……城镇居民人均可支配收入 18322 元，增长 8.1%”，可得基期量

$$= \frac{\text{现期量}}{1 + \text{增长率}} = \frac{18322}{1 + 8.1\%} \approx 17000 \text{ (元)} = 1.7 \text{ (万元)}。B \text{ 项与之最接近，当选。}$$

117. 【解析】A

定位第二段“人均财产净收入 1056 元，增长 9.6%”，根据增长量 = $\frac{\text{现期}}{1 + \text{增长率}} \times \text{增长率}$ 可得，增长量

$$= \frac{1056}{1 + 9.6\%} \times 9.6\% \approx \frac{1056}{1 + \frac{1}{10.5}} \times \frac{1}{10.5} = \frac{1056}{11.5} \approx 92 \text{ (元)}。A \text{ 项当选。}$$

118. 【解析】B

定位第一段“2017 年上半年，全国居民人均可支配收入 12932 元，比上年同期名义增长 8.8%”，定位第二段“2017 年上半年，全国居民人均工资性收入 7435 元，增长 8.6%”，代入基期比重公式

$$\frac{A}{B} \times \frac{1 + b}{1 + a} = \frac{7435}{12932} \times \frac{1 + 8.8\%}{1 + 8.6\%} \approx \frac{7435}{12932} \times 100\% \approx 57.5\%。B \text{ 项与之最接近，当选。}$$

119. 【解析】B

第一步，本题考查简单比较直接读数类。第二步，定位表格材料。第三步，2017 年上半年，全国居民人均消费支出增长率为 7.6%，各项指标增速超过全国的有：居住（8.3%）、交通通信（9.6%）、教育文化娱乐（10%）、医疗保健（11.9%）、其他用品和服务（11.9%），共 5 个。因此，选择 B 选项。

120. 【解析】D

第一步，本题考查综合分析问题，且需选出正确的一项。第二步，A 选项，简单比较，居住消费支出同比增长率（8.3%）低于医疗保健消费支出同比增长率（11.9%），错误。B 选项，简单比较，人均财产净收入同比增长率（9.6%）高于人均经营净收入同比增长率（5.9%），错误。C 选项，倍数计算，分母从左向右截取前两位，得城镇居民人均可支配收入是农村居民人均可支配收入的 $\frac{18322}{6600} < 3$ 倍，错误。D 选项，比重计算，生活

用品及服务消费支出占交通通信消费支出的 $\frac{535}{1211} < 50\% = \frac{1}{2}$ ，正确。因此，选择 D 选项。

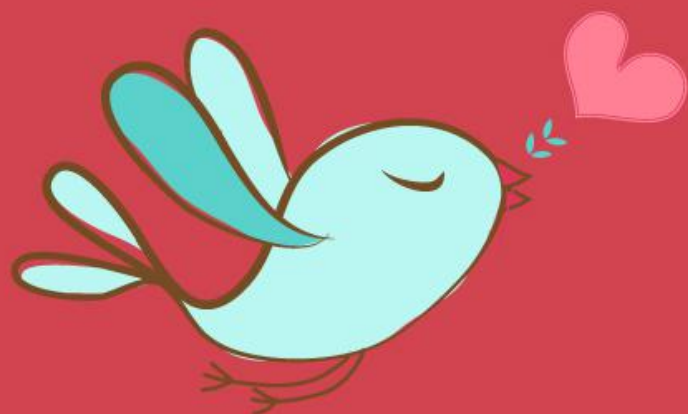

美好的事情即将发生...

something wonderful is about to happen



公考通

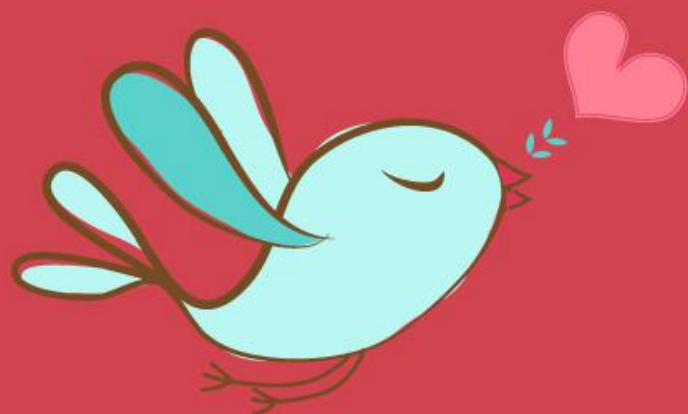

美好的事情即将发生...

something wonderful is about to happen



公考通