

# 近三年安徽省考真题卷

公考通网校

[www.chinaexam.org](http://www.chinaexam.org)



公考通 APP



微信公众平台

目录

1	2016 年安徽行测真题卷.....	1
2	2016 年安徽申论真题卷 (A 类) .....	46
3	2016 年安徽申论真题卷 (B 类) .....	54
4	2017 年安徽行测真题卷.....	62
5	2017 年安徽申论真题卷 (A 类) .....	105
6	2017 年安徽申论真题卷 (B 类) .....	113
7	2018 年安徽行测真题卷.....	121
8	2018 年安徽申论真题卷 (A 类) .....	168
9	2018 年安徽申论真题卷 (B 类) .....	175

## 1 2016 年安徽行测真题卷

## 一、常识判断

根据题目要求，在四个选项中选出一个最恰当的答案。

1. 下列关于党的重要思想，按提出时间先后顺序排列正确的是（ ）  
①社会主义市场经济理论      ②“三个代表”重要思想  
③社会主义本质理论          ④构建社会主义和谐社会理念  
A. ①②③④                      B. ①②④③  
C. ③①②④                      D. ③②①④
2. 假如某国出现比较严重的经济衰退，该国当局却不能运用货币政策进行调节。这个国家可能是（ ）  
A. 德国                          B. 美国                          C. 英国                          D. 新加坡
3. 下列不属于夫妻共同财产的是（ ）  
A. 婚前房屋在婚后所得的租金  
B. 夫妻关系存续期间，军人的复员费和自主择业费  
C. 婚后由一方父母出资购买的不动产，产权登记在出资人子女名下  
D. 婚姻存续期间虽未实际取得，但明确可以取得的知识产权收益
4. 甲于 2010 年 3 月 1 日开始使用“红红太阳”牌商标，乙同年 4 月 1 日开始使用相同商标。商标局于 2011 年 5 月 10 日同一天收到甲、乙关于“红红太阳”商标的申请文件，但甲的文件是 5 月 8 日寄出的，乙的文件是 5 月 5 日寄出的。商标局应初步审定公告谁的申请（ ）  
A. 公告甲的申请，因甲、乙虽同时申请，但甲使用在先  
B. 同时公告，因甲、乙申请日期相同  
C. 公告乙的申请，因乙申请在先  
D. 可以由商标局自由裁定
5. 关于当代文学，下列说法错误的是（ ）  
A. 《白鹿原》获得“茅盾文学奖”  
B. 《平凡的世界》是史铁生的作品  
C. 余华是先锋文学的代表人物之一  
D. 电影《大红灯笼高高挂》由苏童的小说改编
6. 关于古代思想家，下列对应错误的是（ ）  
A. 独与天地精神相往来——荀子  
B. 虽千万人，吾往矣——孟子  
C. 知其不可而为之——孔子  
D. 摩顶放踵利天下——墨子
7. 下列古代宫廷建筑与帝王对应错误的是（ ）  
A. 鹿台——秦始皇                      B. 台城——梁武帝  
C. 思子台——汉武帝                      D. 大明宫——唐玄宗
8. 下列对诗词中的物理现象描述错误的是（ ）  
A. 坐地日行八万里，巡天遥看一千河——地球的公转  
B. 两岸青山相对出，孤帆一片日边来——运动的相对性  
C. 八月秋高风怒号，卷我屋上三重茅——空气振动发声  
D. 飞流直下三千尺，疑是银河落九天——势能转化为动能

9. 关于“螳螂捕蝉，黄雀在后”，下列说法错误的是（ ）

- A. 蝉、螳螂和黄雀都是消费者
- B. 螳螂和黄雀的行为都属于先天性行为
- C. 螳螂、蝉和黄雀组成了一个生态系统
- D. 蝉和螳螂属于节肢动物，黄雀属于鸟类

10. 下图所示的是哪种典型地貌（ ）



- A. 喀斯特地貌
- B. 冰川地貌
- C. 丹霞地貌
- D. 风蚀地貌

11. 关于水稻，下列说法错误的是（ ）

- A. 是一年生的禾本科植物
- B. 大多为自花授粉并结出种子
- C. 中国、印度、日本都是主产国
- D. 淀粉含量是早、中、晚品种的分类标准

12. 下列哪项与英国无关（ ）

- A. 光荣革命
- B. 第一次工业革命
- C. 普利茅斯
- D. 雾月政变

13. 下列哪种球类运动的场地面积最大（ ）

- A. 网球
- B. 篮球
- C. 排球
- D. 足球

14. 关于生活知识，下列说法错误的是（ ）

- A. 缺碘可能会患“大脖子病”
- B. 吃水果有助于补充维生素
- C. 甲醛可以用作药品的防腐剂
- D. 回收废电池可减少重金属污染

15. 在生活中，下列哪一做法或现象与热胀冷缩无关（ ）

- A. 夏天在架设电线时，不宜把电线绷得太紧
- B. 往保温瓶灌开水时，不灌满比灌满更容易保温
- C. 把刚煮熟的鸡蛋放到冷水中浸一下，更容易剥壳
- D. 冬天往玻璃杯中倒开水，应先用少量开水预热杯子

16. 下列哪组气体对环境的负面影响最大（ ）

- A. 一氧化碳、二氧化硫
- B. 二氧化碳、水蒸气
- C. 氢气、稀有气体
- D. 甲烷、氮气

17. 关于疫苗，下列说法错误的是（ ）

- A. 根据费用支付方式，分政府免费提供和公民自费自愿接种两类

- B. 牛痘疫苗彻底消灭天花，是人类用疫苗迎战病毒的首次胜利
- C. 接种疫苗是预防传染病最有效、最经济的手段
- D. 目前乙肝疫苗是世界上使用量最大的一种疫苗
18. 关于药品，下列说法错误的是（ ）
- A. 大部分药品属于处方药，如注射剂、毒麻药品等
- B. 非处方药不需要凭执业医师处方即可自行购买和使用
- C. 处方药不可擅自使用、停用或增减剂量，否则可能引起严重后果
- D. 药品说明书用以指导医生和患者选择、使用药品，但不具法律意义
19. 下列常见的心理现象与成语对应错误的是：（ ）
- A. 晕轮效应——爱屋及乌                      B. 首因效应——一鼓作气
- C. 门槛效应——得寸进尺                      D. 从众效应——人云亦云
20. 洲际导弹通常指射程大于 8000 公里的远程弹道式导弹。目前，中国研制的洲际弹道导弹主要是什么系列的（ ）
- A. “东风”系列                                      B. “长征”系列
- C. “红旗”系列                                      D. “天宫”系列

## 二、言语理解与表达

21. 古人行文简略，优秀的作品常常“字不虚设”，阅读者决定不予深究的地方，有可能正是作者用心良苦之所在。因此我们阅读时不宜有所偏，应该像作家写作这些文章时那样“\_\_\_\_\_”。

填入划横线部分最恰当的一项是（ ）

- A. 孜孜不倦                                      B. 精益求精
- C. 字斟句酌                                      D. 心无旁骛

22. 科普影评的作者应寻找科学与电影的交汇点，将科普和艺术\_\_\_\_\_，启迪思想。他们将前沿领域研究成果，结合电影转化为更轻松易懂的文字，面向更多读者。

填入划横线部分最恰当的一项是（ ）

- A. 融会贯通                                      B. 合二为一
- C. 珠联璧合                                      D. 相提并论

23. 人类的寿命与基因有关，体内有多个基因\_\_\_\_\_着你的生命长短。研究表明，那些在恶劣环境下控制机体防御功能的基因，能够显著地改善多种生物的健康状况并且延长其寿命。了解这些基因的运作\_\_\_\_\_，或许可以帮助我们找到消除老年疾病、延长人类生命的秘诀。

依次填入划横线部分最恰当的一项是（ ）

- A. 操控 规律                                      B. 支配 原理
- C. 决定 机制                                      D. 主宰 流程

24. 在这个时代，人与人之间虽然在空间和情感上越来越\_\_\_\_\_，但是每个人的利益却又\_\_\_\_\_地与他人的利益和行为紧密地联系在一起。这促成人们主动参与公共事务，呼吁公共利益。

依次填入划横线部分最恰当的一项是（ ）

- A. 冷漠 无孔不入                                      B. 疏离 前所未有
- C. 隔绝 迫不得已                                      D. 封闭 始料未及

25. 黄河下游原来是绕山东丘陵之南注入黄海的。后来，由于中游的黄土高原不断\_\_\_\_\_，下游的广大平原又不断沉降，黄土不断受到侵蚀，\_\_\_\_\_泥沙滚滚流入黄河。到了下游，水中的泥沙逐渐淤积，河床不断抬

高，遇到汛期，便会漫溢泛滥，出现改道的现象。

依次填入划横线部分最恰当的一项是（ ）

- A. 升高 掺杂  
B. 降低 含有  
C. 下降 大量  
D. 抬升 狭带

26. 法治和礼治发生在两种不同的社会\_\_\_\_\_中。这里所谓的礼治也许就是通常所谓的人治，但是礼治一词不会像人治一词那样容易引起\_\_\_\_\_，以致有人觉得社会秩序是可以由个人好恶来维持的了。

依次填入划横线部分最恰当的一项是（ ）

- A. 形态 歧义  
B. 模式 偏差  
C. 情态 误解  
D. 形势 干扰

27. 在人类文明史上，古埃及人和两河流域的苏美尔人，都曾创造过古老的文字。然而，随着时间的流逝，这些文字早已消亡。时至今日，\_\_\_\_\_的古老文字，唯有中国人创立的汉字。作为伟大的汉文化的载体和媒介，汉字依然\_\_\_\_\_，堪称当今世界上最有生命力的文字之一。

依次填入划横线部分最恰当的一项是（ ）

- A. 硕果仅存 长盛不衰  
B. 凤毛麟角 源远流长  
C. 出类拔萃 博大精深  
D. 鹤立鸡群 方兴未艾

28. 尽管古人对日食怀有恐惧感，认为日食是“天狗吃太阳”，但是鉴于太阳对于人类的重要作用，人们必须采取\_\_\_\_\_的措施加以拯救，如用锣鼓和鞭炮的声音来驱赶“恶狗”。尽管现在听起来\_\_\_\_\_，不过这类故事却使观赏日食变得神秘而有趣。

依次填入划横线部分最恰当的一项是（ ）

- A. 行之有效 急于求成  
B. 大张旗鼓 啼笑皆非  
C. 力所能及 匪夷所思  
D. 恰如其分 不可理喻

29. 研究表明，大脑具有自我修复的潜能，继续\_\_\_\_\_这方面的研究，有望最终确认哪些信号可用来促进神经源性反应的\_\_\_\_\_，而以\_\_\_\_\_神经发生（即神经元的生成和更新）现象为目标，或可成为一种促进神经元再生的有效治疗方法。

依次填入划横线部分最恰当的一项是（ ）

- A. 增强 强化 加强  
B. 强化 加强 增强  
C. 增强 加强 强化  
D. 加强 增强 强化

30 现代传媒尤其是电子传媒有着比传统纸质传媒更宽广的尺度，\_\_\_\_\_更多批判的意识和更多的异端。无数专家、学者在电子传媒会客厅中针对各种社会现象接受访谈，发表意见，甚至不乏\_\_\_\_\_的声音。分析之深、论证之严密、言论之犀利，传统媒体均无法\_\_\_\_\_。

依次填入划横线部分最恰当的一项是（ ）

- A. 鼓励 特立独行 相提并论  
B. 滋生 针锋相对 同日而语  
C. 允许 振聋发聩 一目了然  
D. 容纳 惊世骇俗 望其项背

31. ①最早的单质碘便是法国人从海藻中发现的，海藻也是最早的碘生产原料

②我国大部分地区都缺碘，碘不足可能会引起甲状腺肿病和地方性克汀病

③近年来，随着人们对食品纯天然的追求，海藻碘盐越来越受到欢迎

④碘在自然界中比较稀少，但是海洋中的藻类却具有较高的含碘量

⑤碘是人体必需的微量元素之一，有“智力元素”之称

⑥因此从1995年起，我国开始实施食盐强制加碘

将以上六个句子重新排列，语序正确的是（ ）

- A. ②⑤⑥③①④
- B. ③①④⑤②⑥
- C. ④③①⑤⑥②
- D. ⑤②⑥④①③

32. ①弹性分析方法是众多分析方法中研究产业吸纳能力的基本方法

②由此可以看出文化创意产业弹性系数最大，对就业的吸纳能力最强，那这和北京市不断调整经济结构，充分利用文化资源优势，以及对文化创意产业的重视程度相关

③北京文化创意产业开辟了大量的就业空间，为各层次的人群和专业人士提供了就业平台

④自 2006 年以来，北京文化创意产业，第一产业、第二产业、第三产业的平均就业弹性分别为 0.59、-0.08、-0.36、0.39

⑤所谓就业弹性，是指描述经济增长与就业增长之间关系的指标，即在某一时期内经济增长 1%所带来的就业增长的比率，它与经济结构和劳动力成本等因素相关

⑥为了进一步确定文化创意产业对北京就业的吸纳空间，研究者采用弹性分析方法进行了研究。

将以上六个句子重新排列，语序正确的是（ ）

- A. ①⑤④②⑥③
- B. ③⑥①⑤④②
- C. ①⑥⑤④②③
- D. ③⑤④⑥①②

33. 诗歌的面貌并不完全取决于作者人品的高下，而是与作者的学力素养、心灵的敏感程度有更为直接的关系。换句话说，\_\_\_\_\_。典型的例子就是晋代的潘岳，他虽然有“拜路尘”的卑劣行径，但其《闲居赋》一文却展现了一份清雅独绝的隐逸情怀。

填入划横线部分最恰当的一项是（ ）

- A. 一个品格并不高尚的人同样有可能创作出动人的诗篇
- B. 人格是否高尚并不是决定作品质量高下的唯一要素
- C. 一些杰出的作者反而更擅长掩饰自己的真实品格
- D. “知人知面不知心”的情况在创作领域尤为常见

34. “据理力争”不是最佳的表达方式，太用力，太急切地想说明道理，反而少了从容淡定。它反映出“力争”者的不够自信，也表明他对听众辨别事理能力的低估。

以下与作者表述的观点最接近的是（ ）

- A. 有理不在声高
- B. 公道自在人心
- C. 此时无声胜有声
- D. 针尖不必对麦芒

35. 秦汉四百年间，政治与文化相互推动，形成互补机制，其效应是：统一被认为是合理的、正常的，分裂则被认为是违理的、反常的。秦汉文化造成的这一定势，深刻地影响了此后两千年的中国历史。国家统一，使多元文化整合的速度与力度加强；而整合后的一统文化，具有强大的凝聚力和向心力，又反过来增加政治一统。

这段文字意在强调（ ）

- A. 政治与文化存在紧密联系
- B. 秦汉文化对于后世影响深远
- C. 中国文化具有强大的向心力
- D. 国家统一的前提是文化的一统整合

36. 中微子是一种基本粒子，在宏观的宇宙起源及演化中扮演着极为重要的角色，由于没有质量并且不带电荷，和其他物质的相互作用极其微弱，这使得中微子的运动轨迹不会发生改变。那些来自遥远宇宙、来自黑洞边缘或者来自宇宙线发源地的中微子，可以告诉人类那些“源”在哪里，甚至可以让我们一探黑洞的究竟。

最适合做本段文字标题的是（ ）

- A. 令人惊喜的存在
- B. 特立独行的中微子
- C. 中微子：宇宙的使者
- D. 触不可及：“隐形”的中微子



37. 政府采购作为公共财政管理的一项重要制度安排，本义是规范政府购买行为、节约财政资金、从源头上防治腐败。采购部门不从价格上把关，便违背了制度的初衷。中国社科院公布的一份调研显示，一些地方政府在采购办公用品过程中，有近八成的商品高于市场价格。这反映了两个方面的问题，一方面是采购需求的不合理，只求贵的不求对的；另一方面则是政府采购招标环节中存在猫腻。政府采购谁来监督一直是采购制度的软肋所在，采购招标在没有阳光的空间操作，反而导致了“逆市场竞争”的乱象。

这段文字意在强调（ ）

- A. 政府采购制度的初衷是防止腐败
- B. 政府采购需要在相关监督下进行
- C. 采购需求的不合理导致政务腐败
- D. 政府采购中存在大量的违规行为

38. 马克·吐温有一次在教堂听牧师演讲，最初他觉得牧师讲得让人感动，准备捐款。过了十分钟，牧师还没有讲完，他就有些不耐烦了，于是他决定只捐一些零钱。又过了十分钟，牧师还没讲完，于是他决定一分钱也不捐。在心理学上，这种刺激过多和作用时间过久而引起心理极不耐烦或反抗的现象，被称为“超限效应”。目前旨在帮助肌肉萎缩侧索硬化症患者的“冰桶挑战”项目，也应警惕因过度娱乐化而产生这种效应。以秀开始，但不以秀结尾，留下慈善真精神而不仅是明星录影集，这场跨国接力才算圆满。

对这段文字概括最准确的是（ ）

- A. “冰桶挑战”应避作秀之嫌
- B. 要弱化明星在慈善中的作用
- C. 要把握慈善娱乐化的分寸
- D. 应适时预防“超限效应”

39. 由于冰河期消失，气候转暖，中石器时代的绘画由洞窟转移到露天岩壁。随着人们狩猎工具的进步，对大自然征服力的增强，动物形象在绘画中逐渐减少并失去原始的野性，而人类活动开始成为绘画描绘的主要对象。岩画主要分布在北欧和西班牙的拉文特地区。它们以人类狩猎为主要情节，以表现人物、动物的运动和速度为特点。把运动中的形象表现成剪影效果或带状样式。以拉长的四肢和夸张的动作强调动势，表现狩猎场面中的紧张和活力。构图具有浓厚的情节性和生活气息，但忽略细节刻画，用色单纯。

根据这段文字，关于中石器时代的岩画，以下说法正确的是（ ）

- A. 风格细腻而精致
- B. 多表现动物野性
- C. 再现了人类生活
- D. 色彩鲜艳、丰富

40. 英国科学家宣称，已找到了一种替代全球定位系统（GPS）的方法，而无需借助任何空间技术。研究发现，激光能够限制并冷却放置于真空条件下的原子，将温度降至绝对零度以上的百万分之一度。在这样的温度下，原子对地球的磁性和重力领域的变化极度敏感。研究者利用这些成果，可以在一台小型装置上限制原子，研究它们的波动，从而定位其运动，并准确查明它们的所在位置。此时，其踪迹定位工作会交由一个仅有1米长的装置来完成，关键在于如何把它打造成微缩装置，以便将其安装在智能手机之中。

这段文字主要介绍的是（ ）

- A. 智能手机应用程序的革新
- B. 激光在科技创新中的新用途
- C. 新定位系统在前沿领域的应用
- D. 利用原子进行定位的原理

41. 我国古代对于公文的保密最早可以追溯到夏朝。据史书记载，太史令将“图法”（即国家的重要典志、档案）“官藏”；商朝时，设立了守藏史这一官职，专门负责保管政府公务文书和典籍；周朝继承了商朝的传



统，将文书正本收藏于天府——我国历史上最早的中央档案机构。到了秦朝时，在文书上玺印封缄，在传递过程中使用“封泥”已是普遍的一种做法。到了东汉时期，办公文件保密用的“封泥”竟然成为把守关隘的比喻词。《后汉书·隗嚣传》记载：“（王）元请以一丸泥为大王东封函谷关，此万世一时也。”说明守关如封泥，应小心翼翼，不得有一丝疏漏。

这段文字主要介绍的是（ ）

- A. 历代公文的保密方法
- B. “封泥”一词的演变过程
- C. 档案储存办法的演变
- D. 史书对文书保存方法的记载

42. 痴呆是一种以认知功能缺损为核心症状的获得性智能损害综合征，其智能损害的程度足以干扰社会或职业功能，是慢性进展性的疾病，损害的范围涉及记忆、行为、人格、判断、注意力、视空间技能、语言、逻辑推理等多种高级神经功能。据统计，痴呆已成为仅次于心血管疾病，癌症和脑猝的第四大杀手，严重威胁老年人身体健康和生活质量。年龄，是老年性痴呆的重要危险因素，一般认为，60岁以上的人群中，每增加5岁，痴呆的患病率将增加1倍。随着老年人口的不断增加，老年痴呆将成为我国一个严重的公共卫生问题。

根据这段文字，以下说法正确的是（ ）

- A. 老年性痴呆有时会突然发病
- B. 痴呆发病率与受教育程度有关
- C. 痴呆患者的基本生活能力可以改善
- D. 我国老年痴呆患者的人数将不断上涨

43. 有了社会契约，人们失去的是其自然的自由，以及他们愿意拿什么就拿什么的绝对的权利；通过社会契约，他们得到的是文明的自由以及对自己所拥有的财物的法定权，在权衡利弊的时候，如果要避免出现错误，我们必须清楚地辨别什么是自然的自由以及什么是文明的自由——自然的自由只受到个人实际力量的控制，而文明的自由却受到公众意志的限制，步入文明社会，人类获得了道德自由，仅这一点就使人类成了自身的主宰

根据上述文字，下列说法正确的是（ ）

- A. 社会契约规定了自然的自由和文明的自由各自的界限
- B. 社会契约强调的是有约束而非完全的自由
- C. 人们只有服从社会契约才能获得文明的自由
- D. 社会契约赋予人们文明的自由、限制自然的自由

44. 现代化学与炼金（炼丹）的相同点是从分子层面创造新事物，至于创造新元素其实是核物理学家的任务，由他们拿一些回旋加速器把新元素轰出来然后再填到元素周期表中作为化学家的胜利果实。古典炼金术实际上已经有了元素、原子这样的理念，但并不具备理性思维，例如中世纪的欧洲人认为，轻、重、干、湿是基本的物理性质，干而轻的是火，干而重的是土，湿而轻的是气，湿而重的是水，因此，任何物质均是由水、火、土、气这四种基本元素按不同比例合成的结果，这与目前可知世界的观念显然不同，而同时期其它文明中对物质本质的认识同样也是介于神秘与理性之间。

接下来最可能讲的是（ ）

- A. 现代化学理性思维的起点
- B. 物理学家如何创造新元素
- C. 古典炼金术对欧洲文明的影响
- D. 可知世界中关于元素的各种观念

45. 人的自尊可以划分为有条件的自尊和无条件的自尊。前者是通过达到一些预设的标准来获得的自尊，自我价值感有赖于这些标准的实现，而非自我的本真需要，比如认为拥有美貌才有价值感。有条件自尊者往往并不了解自己的需要，其衡量自尊的标准是内化得来的。如果父母的爱是有条件的，对自己欲求的行为进行奖励，对不欲求的行为进行惩罚，这就把行为标准强加给了儿童。儿童会不自觉地把自己的人生追求，有条件的自尊往往通过强烈的自我意识表现出来，这样的人总是通过他人的眼光来看待自己。

与这段文字的意思相符的一项是（ ）

- A. 人的本真需求是有条件自尊的来源
- B. 父母的过分溺爱会损害孩子的自尊
- C. 有条件自尊者往往过于在意外界的评价
- D. 父母给孩子制定行为标准对其成长不利

46. 有企业之所以需要改革，一个最大的问题是它的产权属于国家，从而产生了国企经营非人格化的矛盾。后果是，企业管理者不必对企业负责。企业难以实现经济效益。在改革中，国企开始面向市场，同时政府也给予了其它充分的自主权，但这又导致一些国企高管强化了内部人控制，使国企成为某些人假公济私的腐败通道。而通过股份化改革吸收的公众资本由于力量微薄，根本不可能对此起到制衡作用。显然，混合所有制模式建立以后，如果国有企业的这种内部人控制机制仍然没有得到改变，那么，它的效果也只能是有限的。

这段文字意在强调（ ）

- A. 经营非人格化导致国企难以实现经济效益
- B. 混合所有制模式能有效促进国有企业改革
- C. 公众资本力量是无法制衡国企内部人控制机制的
- D. 混合所有制是国有企业管理体制改革成功的关键

47. 数据是指规模极其巨大，以致很难通过一般软件工具加以获取、管理、处理并整理成为有用资讯的海量数据。其具有大量、高速、多样和价值四个特点，被认为是人类新世纪的“新财富”，价值“堪比石油”，发达国家纷纷将开发利用大数据作为夺取新一轮制高点的重要目标，就是个明证。

这段文字意在说明（ ）

- A. 大数据在处理上还存在技术难度
- B. 大数据背后隐藏着巨大的价值
- C. 发达国家在开发利用大数据上已经先行一步
- D. 开发利用大数据已成为国家竞争的一个热点

48. 政治经济到日常生活，从全球化到地区的复兴，从实用技术到话语表达所面对的诸多难题乃至危机，都与空间这一因素密切相关。这是以地震海啸灾难、边界武装冲突、房地产业的崩盘、道路拥堵以及空间竞争日趋激烈等多种形式表现出来的

这段文字意在说明（ ）

- A. 经济全球化带来很多空间危机
- B. 自然和人为空间危机日趋突出
- C. 如今空间变得越来越重要
- D. 人口增多带来很多空间问题

49. 洋是陆域通过流域的自然延伸，在海洋开发活动中，海洋捕捞、海上运输、海洋矿产开发和海水养殖等生产环节是在海域和流域共同完成；而海盐业和海水利用等则完全是在陆域上完成所有生产环节。此外，现代科学技术发展在推动海洋科技进步、海洋产业发展的同时，海洋高新技术的发展以及新产品的出现，也促进了流域科技进步和相关产业的发展，海陆产品通过这种技术延伸得到互动发展。

这段文字意在说明（ ）

- A. 海洋经济与流域经济空间布局的依赖性
- B. 现代科技的发展推动了海陆经济的进步
- C. 海洋经济与流域经济在产业上相互交错
- D. 现代科技的发展促进了海陆经济的交汇

50. 积物基准是指特定化学物质在沉淀物中不对底栖生物或上覆水体质量产生危害的实际允许浓度，它既是对水质基准的完善，也是评价沉积物污染和生态风险的基础，是进行湖泊生态环境质量评价的基本要素。国外对沉积物基准的研究始于 20 世纪 80 年代，但还未形成完善和统一的沉积物基准体系。由于沉积物中污染物的迁移、转化、生物累积过程及界面过程的复杂性，目前仍缺乏关键的研究手段。国内已有不少科学家做了大量有益的探索，但研究仍然比较零散，还没有国家主管部门颁布湖泊沉积物基准规范。

这段文字意在说明（ ）

- A. 亟需弥补现有沉积物基准体系不足
- B. 沉积物基准非常重要但研究未成体系
- C. 沉积物基准为湖泊水环境重要研究内容
- D. 沉积物基准的相关研究已经有较多进展

### 三、数量关系

51. 地居民用水价格分二级阶梯，户年用水量在 0~180（含）吨的水价 5 元/吨；180 吨以上的水价 7 元/吨。户内人口在 5 人以上的，每多 1 人，阶梯水量标准增加 30 吨。老张家 5 人，老李家 6 人，去年用水量都是 210 吨。问老李家的人均水费比老张家少约多少元（ ）

- A. 12
- B. 35
- C. 47
- D. 60

52. 企业原有职工 110 人，其中技术人员是非技术人员的 10 倍，今年招聘后，两类人员的人数之比未变，且现有职工中技术人员比非技术人员多 153 人。问今年新招非技术人员多少名（ ）

- A. 7
- B. 8
- C. 9
- D. 10

53. 老王围着边长为 50 米的正六边形的草地跑步，他从某个角点出发，跑了 500 米之后，与出发点相距有多远（ ）

- A.  $50(\sqrt{3}-1)$
- B.  $50\sqrt{3}$
- C.  $25(\sqrt{2}+1)$
- D.  $50\sqrt{2}$

54. A、B 两辆列车早上 8 点同时从甲地出发驶向乙地，途中 A、B 两列车分别停了 10 分钟和 20 分钟，最后 A 车于早上 9 点 50 分，B 车于早上 10 点到达目的地。问两车平均速度之比为（ ）

- A. 1: 1
- B. 3: 4
- C. 5: 6
- D. 9: 11

55. 某种商品原价 25 元，成本为 15 元，每天可销售 20 个。现在每降价一元就可以多卖 5 件，为获得最大利润，需要按照多少元来卖（ ）

- A. 23
- B. 22
- C. 21
- D. 20

56. 某高校艺术学院分音乐系和美术系两个系别，已知学院男生人数占人数的 30%，且音乐系男女生人数之比为 1: 3，美术系男女生人数之比为 2: 3，问音乐系和美术系的总人数之比为（ ）

- A. 5: 2
- B. 5: 1
- C. 3: 1
- D. 2: 1

57. 木匠加工 2 张桌子和 4 张凳子共需要 10 个小时，加工 4 张桌子和 8 张椅子需要 22 个小时。问如果他加工桌子、凳子和椅子各 10 张，共需要多少小时（ ）

- A. 47. 5
- B. 50
- C. 52. 5
- D. 55

58. 某餐厅设有可坐 12 人和可坐 10 人两种规格的餐桌共 28 张，最多可容纳 332 人同时就餐，问该餐厅有几张 10 人桌（ ）

- A. 2
- B. 4
- C. 6
- D. 8

59. 一环形跑道上画了 100 个标记点，已知相邻任意两个标记点之间的跑道距离相等。某人在环形跑道上跑了半圈，问他最多能经过几个标记点（ ）

A. 49

B. 51

C. 50

D. 100

60. 如下图，正方形 ABCD 边长为 10 厘米，一只小蚂蚁 E 从 A 点出发匀速移动，沿边 AB，BC，CD 前往 D 点。问哪个图形能反映三角形 AED 的面积与时间的关系（ ）

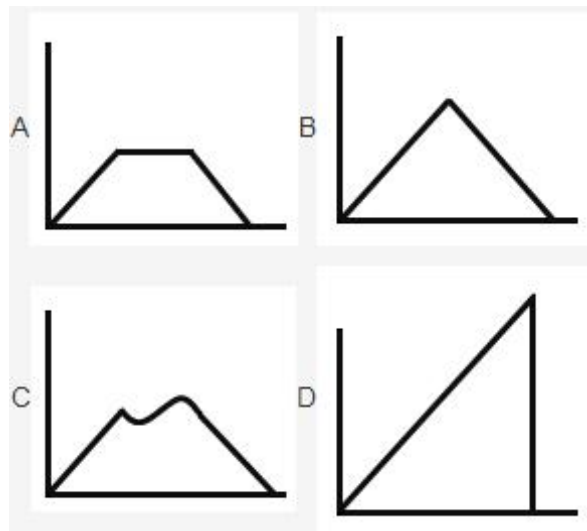
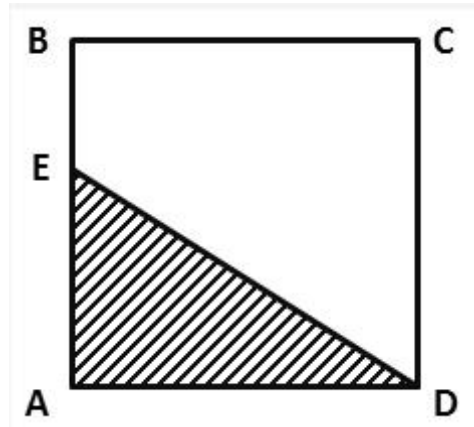

四、判断推理

61. 从所给四个选项中，选择最合适的一个填入问号处，使之呈现一定的规律性（ ）

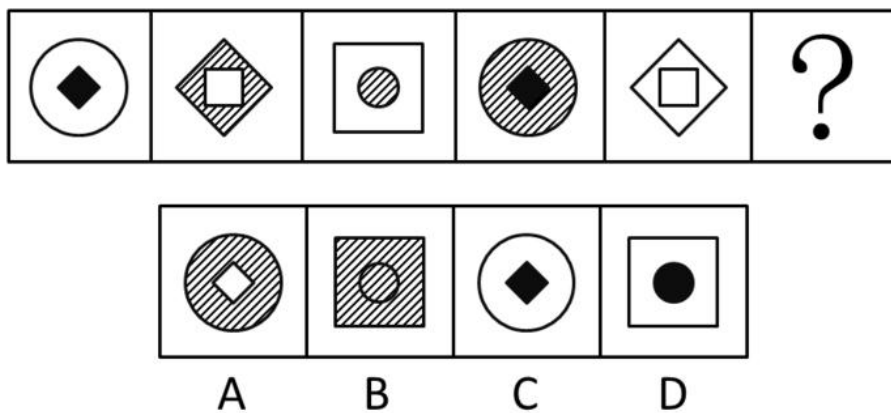

62. 把下面的六个图形分为两类，使每一类图形都有各自的共同特征或规律，分类正确的一项是（ ）

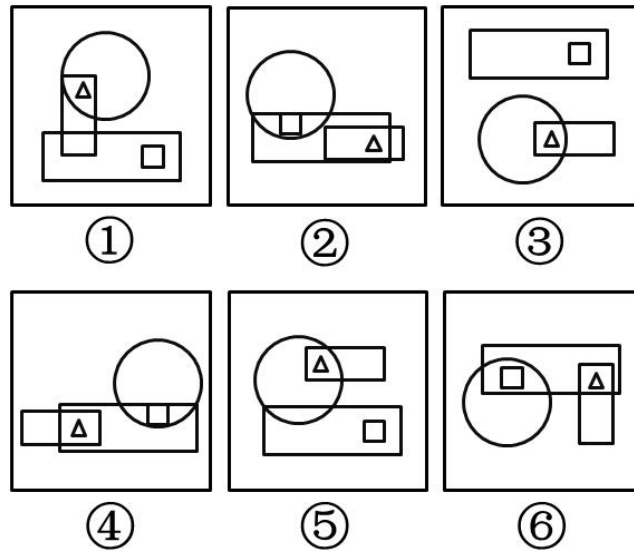

- A. ①②③, ④⑤⑥                      B. ①④⑤, ②③⑥  
 C. ①④⑥, ②③⑤                      D. ①③⑤, ②④⑥

63. 把下面的六个图形分为两类, 使每一类图形都有各自的共同特征和规律分类正确的一项是 ( )

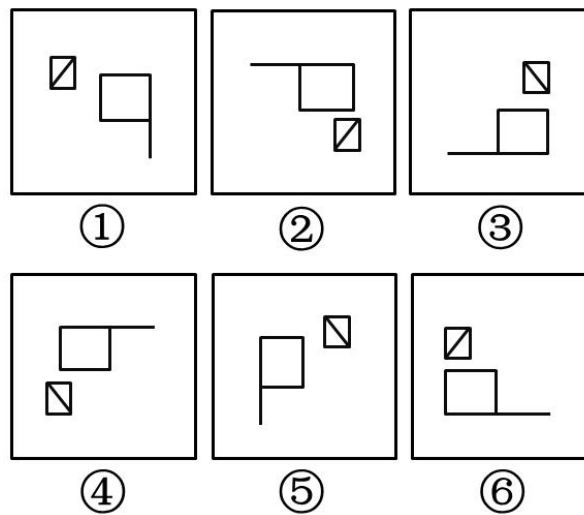

- A. ①②⑥, ③④⑤                      B. ①③⑤, ②④⑥  
 C. ①③④, ②⑤⑥                      D. ①④⑥, ②③⑤

64. 从所给四个选项中, 选择最合适的一个填入问号处, 使之呈现一定的规律性:

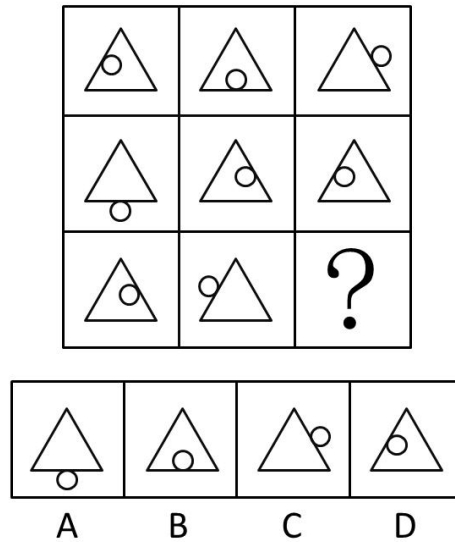

65. 从所给四个选项中，选择最合适的一个填入问号处，使之符合所给的题干所示（ ）

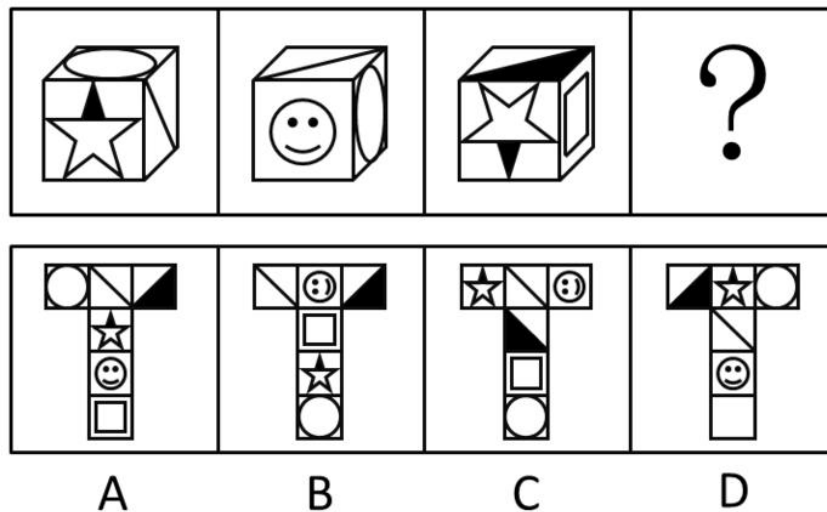

66. 诱发运动是指由于一个物体的运动使其相邻的一个静止物体产生运动的错觉现象。

根据上述定义，下列属于诱发运动的是（ ）

- A. 在黑板前点燃一支蜡烛，并注视着烛光会看到烛光在运动
- B. 多张图片按一定空间间隔与时间距离相继呈现形成电影
- C. 注视瀑布的某一处，再看周围的树木，会觉得树木在向上飞升
- D. 当我们注视夜空时，会看到月亮在动，而云是静止的

67. 择一的因果关系是指两个或者两个以上的行为人都实施了可能对他人造成损害的危险行为，并且已经造成了损害结果，但是无法确定其中谁是加害人。

根据上述定义，下列存在择一的因果关系的是（ ）

- A. 甲在乙的饮水中下毒，乙喝下后在毒发前又因琐事与丙发生争吵，丙一怒之下用刀刺死了乙
- B. 甲、乙共同绑架了丙，甲负责向丙的家人索要赎金，乙为避免被丙认出，将丙残忍杀害
- C. 甲、乙两人在搬卸货物过程中因操作不当，造成货物损坏
- D. 甲、乙、丙三人带着相同的猎枪和子弹外出狩猎，甲、乙看到一只猎物出现在丙附近，二人同时开枪，结果其中一枪打中了丙

68. 博喻又称连比，就是用几个喻体从不同角度反复设喻去说明一个本体。博喻运用得当，能给人留下深刻的印象。运用博喻能加强语意，增添气势。博喻能将事物的特征或事物的内涵从不同侧面、不同角度表现出



来，这是其他类型的比喻所无法达到的。

根据上述定义，下列属于博喻的是（ ）

- A. 这个整天同钢铁打交道的技术员，他的心倒不像钢铁那样
- B. 试问闲愁都几许？一川烟草，满城飞絮，梅子黄时雨
- C. 上海人叫小瘪三的那批角色，也很像我们的党八股，干瘪得很，样子十分难看
- D. 桃花潭水深千尺，不及汪伦送我情

69. 初级群体指的是由面对面互动所形成的、具有亲密的人际关系和浓厚的感情色彩的社会群体；次级群体指的是其成员为了某种特定的目标集合在一起，通过明确的规章制度结成正规关系的社会群体。

根据上述定义，下列涉及次级群体的是（ ）

- A. 小赵要到大城市上学了，山里的乡亲们都到村口为他送行
- B. 20年之后，小张儿时的玩伴建立了一个微信群
- C. 亲友团来到比赛现场为小李助威
- D. 小王考上了研究生，公司的同事一起为他庆贺

70. 不规则需求是指某些物品或者服务的市场需求在不同季节，或一周不同日子，甚至一天不同时间上下波动很大的一种需求状况。

根据上述定义，下列哪项属于不规则需求（ ）

- A. 早晚高峰期出租车供不应求
- B. 某电商店庆打折，活动当天点击量剧增
- C. 某博物馆引进一批梵高画作巡展，游客蜂拥而至
- D. 某品牌牙刷分为软、硬、中三种以面向不同消费者

71. 红叶子理论认为，一个人职业的成功不在于红叶子数目的多少，而在于他是否具备一片特别硕大的红叶子，这片特别硕大的红叶子不是与生俱来的，需要根据个人优势不断努力才能获得。

根据上述定义，下列哪项能用红叶子理论解释（ ）

- A. 小刘虽然偶尔迟到，但对工作尽职尽责、富有团队精神
- B. 小张本科学习数学专业，但是他觉得数学专业比较枯燥，所以他选择攻读经济学硕士
- C. 小李的销售能力和财务水平一般，但对市场特别敏感，他努力发展这方面优势，最后成了一名企业家
- D. 小文是英语系学生，但口语不太好，她辅修了国际法方面的课程，最后成了一名出色的律师

72. 企业从银行或海外取得外汇借款后并不是直接使用外汇资金，而是将外汇结汇给银行，取得人民币资金加以使用，这种现象称之为贷款替代。

根据上述定义，下列哪项属于贷款替代（ ）

- A. 人民币升值后，一些企业纷纷减少人民币负债，增加外汇负债，然后再用人民币进行投资
- B. 国内经济过热，商业银行对人民币贷款的发放从紧。某贸易公司出于财务考虑转向外资银行贷款，获得外币资金
- C. 王明觉得人民币利率高于美元，因此他申请美元贷款，然后将外汇结汇给银行，从而获得人民币资金
- D. 小宇出国旅游前去银行兑换了一些外币，到国外后他使用信用卡结算，回国后用人民币还款

73. 生物学家研究发现，成群的蚂蚁中，大部分蚂蚁很勤劳，寻找、搬运食物争先恐后，少数蚂蚁却东张西望不干活。当食物来源断绝或蚁窝被破坏时，那些勤快的蚂蚁一筹莫展。“懒蚂蚁”则“挺身而出”，带领众伙伴向它早已侦察到的新的食物源转移。这就是所谓的懒蚂蚁效应。

根据上述定义，下列属于懒蚂蚁效应的是（ ）

- A. 通信工程师待遇优厚，工作时间自由，擅长攻克技术难题

- B. 在金融危机中，某外贸公司凭借多元化经营手段渡过了难关
- C. 某汽车公司鼓励员工创新，允许员工在上班时间钻研技术
- D. 某经理用人不拘一格，看重的是坚韧和正直，而非学历背景

74. “气候难民”指的是生存因气候变暖等特殊气候因素而受到威胁的人们，这是一个逐渐扩大的族群。

某基金会发表的一份报告称，在未来 40 年，全球约 5 到 6 亿人都面临着沦为“气候难民”的危险。

下列描述中被迫迁移的人们，不属于“气候难民”的是（ ）

- A. 卡特里娜飓风使得墨西哥海岸的众多居民逃离家乡
- B. 印度洋海啸导致了印度、泰国等多国居民被迫迁移
- C. 土地沙漠化使曾经繁荣的楼兰古国消亡，国民外迁
- D. 海平面上涨使马尔代夫领导人为国民另觅栖身之所

75. 运动参与是指主动参与体育活动的态度和行为表现，经常参与体育活动的人，可以培养和发展对运动的兴趣和爱好。养成体育锻炼的习惯，使体育活动成为生活中的重要组成部分。作为学校领域的运动参与，要求学生具有积极参与体育活动的态度和行为，掌握科学健身的知识和方法，养成坚持体育锻炼的习惯。

根据上述定义，下列属于运动参与的是（ ）

- A. 小强体质较弱，为了增强体魄，他开始参与体育运动
- B. 为了培养孩子的兴趣，小生的父亲经常带他去游泳
- C. 小张酷爱网球比赛，会经常观看各种各样的网球比赛
- D. 小李热爱跑步，只要有时间，他就会参加马拉松比赛

76. 鱼饵：鱼竿

- A. 笔：书籍
- B. 写诗：笔
- C. 锅铲：炒锅
- D. 电脑：无线路由器

77. 黄连：苦涩

- A. 班级：团结
- B. 钻石：坚硬
- C. 花朵：鲜红
- D. 城市：繁华

78. 商品：琳琅满目

- A. 商场：熙熙攘攘
- B. 公司：运筹帷幄
- C. 教学：紧张有序
- D. 家庭：相亲相爱

79 报刊：新闻

- A. 土地：玉米
- B. 法院：法律
- C. 出版社：书籍
- D. 唱片：歌曲

80. 沟通：手机：金属

- A. 招聘：面试：简介
- B. 物流：运输：公路
- C. 卫星：科技：科学家
- D. 露营：帐篷：帆布

81. 麻雀：动物：生物链

- A. 豆浆：早餐：豆制品
- B. 开水：纸杯：便利品
- C. 钢笔：电脑：办公品
- D. 发卡：首饰：妆扮品

82. （ ）对于 疾病 相当于 新闻 对于 （ ）

- A. 细菌：报道
- B. 病毒：关注
- C. 药品：直播
- D. 病房：感动

83. （ ）对于 美丽 相当于 春风满面 对于 （ ）

- A. 楚楚动人 愉快                      B. 笑靥如花 兴奋  
C. 眉开眼笑 高兴                      D. 心地善良 滋润

84. ( ) 对于 熟练 相当于 敏捷 对于 ( )

- A. 娴熟 灵敏                              B. 操作 迅捷  
C. 熟悉 迅速                              D. 谙熟 灵动

85. 出行：雾霾；口罩

- A. 休息：沙发：电视                      B. 超车：公路：路标  
C. 勘探：野外：地图                      D. 娱乐：海滨：游泳

86. 理论认为，反物质是正常物质的反状态，当正反物质相遇时，双方就会相互湮灭抵消，发生爆炸并产生巨大能量，有人认为，反物质是存在的，因为到目前为止没有任何证据证明反物质是不存在的。

以下哪项与题干中的论证方式相同 ( )

A. 圣女贞德的审问者们曾对她说，我们没有证据证明上帝与你有过对话，你可能是在胡编乱造，也可能精神失常

B. 动物进化论是正确的，例如始祖鸟就是陆地生物向鸟类进化过程中的一类生物

C. 既然不能证明平行世界不存在，那么平行世界就是存在的

D. 长白山天池有怪兽，因为有人看见过怪兽曾在天池内活动的踪迹

87. 记者采访时的提问要具体、简洁明了，切忌空泛、笼统、不着边际。约翰·布雷迪在《采访技巧》中剖析了记者采访时向访问对象提出诸如“您感觉如何？”等问题的弊端，认为这些提问“实际上在信息获取上等于原地踏步，它使采访对象没法回答，除非用含混不清或枯燥无味的话来应付。”

由此可以推出 ( )

A. 记者采访时的提问如果具体、简洁明了，就不会给采访对象带来回答的困难

B. 采访对象如果没法回答提问，说明他没有用含混不清或枯燥无味的话来应付

C. 采访对象只有用含混不清或枯燥无味的话来应付，才能回答那些空泛、笼统的提问

D. 诸如“您感觉如何？”这样的问题，只能使采访对象抓不住问题的要点而作泛泛的或言不由衷的回答

88. 某市为了实施文化强市战略，在 2008 年、2010 年先后建成了两个图书馆，2008 年底共办理市民借书证 7 万余个，到 2010 年底共办理市民借书证 13 万个。2011 年，该市又在新区建立了第三个图书馆，于 2012 年初落成开放，截止 2012 年底，全市共计办理市民借书证 20 余万个，市政府由此认为，该项举措是有实效的，因为在短短的 4 年间，光顾图书馆的市民增加了近两倍。

以下哪项如果为真，最能削弱上述结论 ( )

A. 图书馆要不断购置新书，维护成本也很高，这会影响该市其他文化设施建设

B. 该市有两所高等学校，许多在校生也办理了这 3 个图书馆的借书证

C. 很多办理了第一个图书馆借书证的市民又办理了另外两个图书馆的借书证

D. 该市新区建设发展迅速，4 年间很多外来人口大量涌入新区

89. 近日，火星车在加勒陨坑拍摄的图像发现，火星陨坑内的远古土壤存在着类似地球土壤裂纹剖面的土壤样本，通常这样的土壤存在于南极干燥谷和智利阿塔卡马沙漠，这暗示着远古时期火星可能存在生命。

以下哪项如果为真，最能支持上述结论 ( )

A. 地球沙漠土壤中存在土块，具有多孔中空结构，硫酸盐浓度较高，这一特征在火星土壤层并不明显

B. 化学物质分析显示，陨坑内土壤的化学风化过程以及粘土沉积中橄榄石矿损耗情况与地球土壤的状况较为接近

C. 这些火星远古土壤样本仅表明火星早期可能曾是温暖潮湿的，那时的环境比现今更具宜居性

D. 土壤裂纹剖面中的磷损耗特别引人注意，因为地球土壤也存在这种现象，这是由于微生物活跃性所致

90. 干细胞遍布人体，因为拥有变成任何类型细胞的能力而令科学家们着迷，这种能力意味着它们有可能修复或者取代受损的组织。而通过激光刺激干细胞生长很有可能实现组织生长，因此研究人员认为激光技术或许将成为医学领域的一种变革工具。

以下哪项如果为真，最能支持上述结论（ ）

- A. 不同波段的激光对机体组织作用的原理尚不清楚
- B. 已有病例表明，激光会对儿童视网膜造成损伤，影响视力
- C. 目前激光刺激生长法尚未在人类机体上进行试验，风险还待评估
- D. 用激光治疗带有牙洞的白齿，受损的牙体组织能逐渐恢复

91. 酒精本身没有明显的致癌能力，但是许多流行病学调查发现，喝酒与多种癌症的发生风险正相关——也就是说，喝酒的人群中，多种癌症的发病率升高了。

以下哪项如果为真，最能支持上述发现（ ）

- A. 酒精在体内的代谢产物乙醛可以稳定地附着在 DNA 分子上，导致癌变或者突变
- B. 东欧地区广泛食用甜烈性酒，该地区的食管癌发病率很高
- C. 烟草中含有多种致癌成分，其在人体内代谢物与酒精在人体内代谢物相似
- D. 有科学家估计，如果美国人都戒掉烟酒，那么 80% 的消化道癌可以避免

92. 一个没有普通话一级甲等证书的人不可能成为一个主持人，因为主持人不能发音不标准。

上述论证还需基于以下哪一前提（ ）

- A. 没有一级甲等证书的人都会发音不标准
- B. 发音不标准的主持人可能没有一级甲等证书
- C. 一个发音不标准的人有可能获得一级甲等证书
- D. 一个发音不标准的主持人不可能成为一个受人欢迎的主持人

93. 国际工程一般是指那些资金由外国政府或国际组织提供，并在咨询设计、施工、设备材料采购及劳务供应等方面部分或全部实行跨国经营的工程项目。国际工程经营是国际间复杂的商业性交易活动，与国际政治、经济环境与形式密切相关，环境和市场的变化会严重影响到有关国际工程业务的成败，有人认为，目前我国国际工程项目管理体系还未达到要求。

以下哪项如果为真，最能驳斥上述结论（ ）

- A. 和其他发达国家相比我国在国际项目管理这个方面学术活动水平比较低
- B. 现阶段建设市场在项目整体承包方面认可水平较高，市场认可水平高
- C. 现阶段开展项目管理工作的部门绝大部分都具有健全的运作机制
- D. 在工程开展方面进行管理控制的项目控制相关部门专业化程度较高

94. X 分子具有 Y 结构，串联起了大量的原子，由该分子组成的某种物质在同类型的物质中具有很强的导热性。很明显，分子内包含大量原子是使得该物质拥有极强的导热性所必不可少的。

以下哪项如果为真，最能削弱上述结论（ ）

- A. 有的分子拥有别的结构，也串联起了大量的原子，并拥有很强的导热性
- B. 有的物质导热性不强，但是它的分子中包含了大量的原子
- C. 有的物质其导热性很强，但是其分子不具备 Y 结构
- D. 有的物质其导热性不强，但是其分子具备类似的结构

95. 人们在社会生活中常会面临选择，要么选择风险小，报酬低的机会；要么选择风险大，报酬高的机会。究竟是在个人决策的情况下富于冒险性，还是在群体决策的情况下富于冒险性？有研究表明，群体比个体更富

有冒险精神，群体倾向于获利大但成功率小的行为。

以下哪项如果为真，最能支持上述研究结论（ ）

- A. 在群体进行决策时，人们往往会比个人决策时更倾向于向某一个极端偏斜，从而背离最佳决策
- B. 个体会将其意见与群体其他成员相互比较，因其想要被其他群体成员所接受及喜爱，所以个体往往会顺从群体的一般意见
- C. 在群体决策中，很可能出现以个体或子群体为主发表意见、进行决策的情况，使群体决策为个体或子群体所左右
- D. 群体决策有利于充分利用其成员不同的教育程度、经验和背景，他们的广泛参与有利于最高决策的科学性

## 五、资料分析

### 材料题 1

2015年1-3月，国有企业营业总收入103155.5亿元，同比下降6%。其中，中央企业收入63191.3亿元，同比下降7%。地方国有企业收入39964.2亿元，同比下降4.2%。

1-3月，国有企业营业总成本100345.5亿元，同比下降5.1%，其中销售费用、管理费用和财务费用同比分别下降2.9%、增长2.3%和增长7.3%。其中，中央企业成本60216.5亿元，同比下降6.4%；地方国有企业成本40129亿元，同比下降3.1%。

1-3月，国有企业利润总额4997.3亿元，同比下降8%。国有企业应交税金9383亿元，同比增长0.13%。

3月末，国有企业资产总额1054875.4亿元，同比增长12%；负债总额685766.3亿元，同比增长11.9%；所有者权益合计369109.1亿元，同比增长12.2%。其中，中央企业资产总额554658.3亿元，同比增长10.5%；负债总额363304亿元，同比增长10.4%；所有者权益为191354.4亿元，同比增长10.7%。地方国有企业资产总额500217.1亿元，同比增长13.8%；负债总额322462.3亿元，同比增长13.7%；所有者权益为177754.7亿元，同比增长13.9%。

96. 2014年1-3月，国有企业营业总收入最接近（ ）

- A. 10.5万亿元
- B. 11万亿元
- C. 11.5万亿元
- D. 12万亿元

97. 2015年1-3月，在销售费用、管理费用和财务费用中，占国有企业营业总成本的比重同比上升的有几项（ ）

- A. 0
- B. 1
- C. 2
- D. 3

98. 2015年3月末，中央企业所有者权益占国有企业总体比重比上年同期约（ ）

- A. 下降了0.7个百分点
- B. 下降了1.5个百分点
- C. 上升了0.7个百分点
- D. 上升了1.5个百分点

99. 2015年3月末，中央企业的资产负债率（负债总额÷资产总额）约在以下哪个范围内（ ）

- A. 50%以下
- B. 50%-60%
- C. 60%-70%
- D. 70%以上

100. 能够从上述资料中推出的是（ ）

- A. 2015年1-3月，中央和地方国有企业营业成本均低于同期营业收入
- B. 2014年1-3月，国有企业应交税金占同期营业总收入的一成以上
- C. 2015年3月末，国有企业资产总额同比增长不到12万亿元
- D. 2015年3月末，地方国有企业资产负债率高于上年同期水平



材料题 2

2014 年 1~11 月我国货物运输情况

2014年1-11月我国货物运输情况

	11月	同比增速 (%)	1-11月	同比增速 (%)
货物运输总量(亿吨)	39.3	7.1	393.2	7.3
其中: 铁路(亿吨)	3.2	-6.5	35.0	-3.2
公路(亿吨)	30.7	8.6	303.6	8.8
水运(亿吨)	5.4	7.6	54.5	6.8
民航(万吨)	55.5	3.4	538.0	5.7
货物周转总量(亿吨公里)	16409.2	8.6	164873.0	10.1
其中: 铁路(亿吨公里)	2354.4	-6.4	25200.7	-5.2
公路(亿吨公里)	5833.0	10.4	55448.0	9.8
水运(亿吨公里)	8204.1	12.5	84056.0	16.0
民航(亿吨公里)	17.6	8.5	168.7	8.8

101. 2014 年 1~10 月我国货物运输总量为多少亿吨 ( )
- A. 340.2                      B. 353.9                      C. 366.5                      D. 393.2
102. 2013 年 1~10 月我国货物运输总量最大的领域是 ( )
- A. 水运                      B. 民航                      C. 铁路                      D. 公路
103. 2013 年 11 月我国货物周转总量中, 水运周转量占比在以下哪个范围之内 ( )
- A. 低于 40%                      B. 40%~50%  
C. 50%~60%                      D. 高于 60%
104. 哪些运输方式在 2014 年 11 月的货物运输量占当月货物运输总量的比重超过上年同期水平 ( )
- A. 仅铁路                      B. 仅公路  
C. 铁路和民航                      D. 公路和水运
105. 关于 2014 年 1~11 月我国货物运输状况, 能够从上述资料中推出的是 ( )
- A. 月均货物运输量约为 33 亿吨  
B. 每吨货物平均运输距离为 500 多公里  
C. 铁路货运量占总体比重低于其货物周转量占总体比重  
D. 公路货物周转量同比增量高于水运货物周转量同比增量

材料题 3



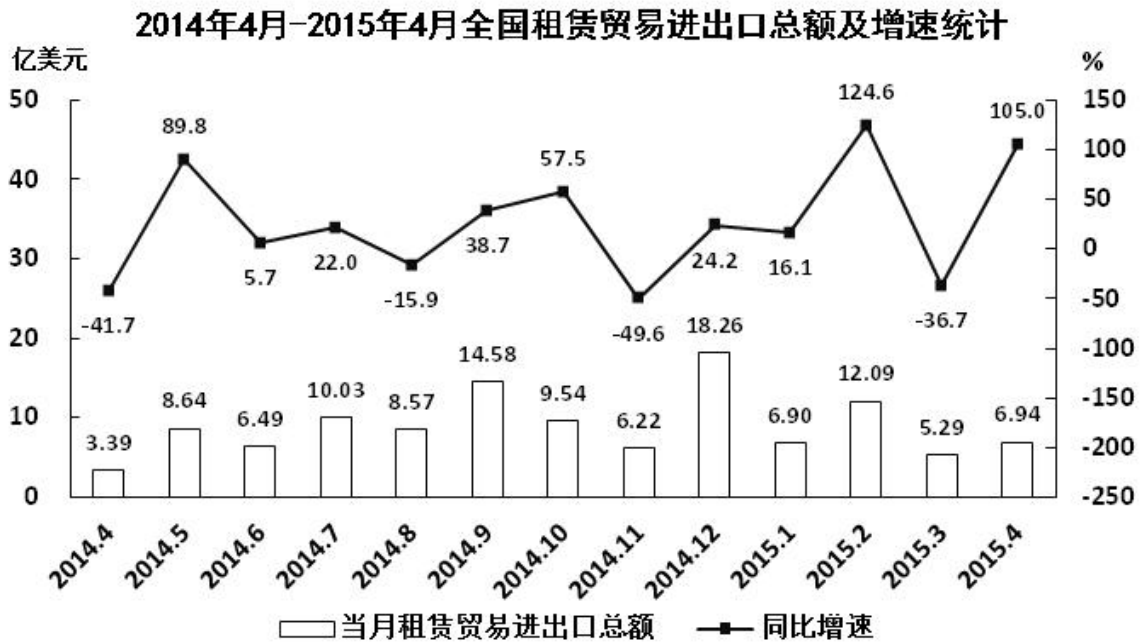

106. 2014年下半年全国租赁贸易进出口总额约为多少亿美元 ( )
- A. 55                      B. 62                      C. 67                      D. 74
107. 下列月份中, 全国租赁贸易进出口总额环比增速最快的是 ( )
- A. 2014年5月                      B. 2014年9月
- C. 2014年12月                      D. 2015年2月
108. 2015年一季度全国租赁贸易进出口总额较上一季度约 ( )
- A. 增长了30%                      B. 降低了30%
- C. 增长了40%                      D. 降低了40%
109. 2014年5月~2015年4月间, 全国租赁贸易进出口总额及同比增速均高于上月的月份有几个 ( )
- A. 5                      B. 6                      C. 7                      D. 8
110. 能够从上述资料中推出的是 ( )
- A. 2015年4月全国租赁贸易进出口额比2013年4月翻了一番
- B. 2015年1~4月月均全国租赁贸易进出口额超过8亿美元
- C. 2013年8~9月全国租赁贸易进出口额超过20亿美元
- D. 表中全国租赁贸易进出口额同比下降的月份占总数的三分之一

**温馨提示：****2018年公考通网校重新起航****系统班+考前直播冲刺班+一对一申论批改班+面试通关课程  
更多好课等你挑选！****【参考答案与解析】****1. 【解析】C**

①社会主义市场经济理论：1992年10月12日，中共十四大报告明确指出，中国经济体制改革的目标是建立社会主义市场经济体制，以利于进一步解放和发展生产力。

②“三个代表”重要思想：2000年2月，江泽民在广东考察工作，第一次提出“三个代表”要求。2002年11月，江泽民在党的十六大报告中进一步阐述了“三个代表”重要思想的时代背景、历史要求，指导意义。党的十六大把“三个代表”重要思想同马克思列宁主义、毛泽东思想、邓小平理论一道，确立为党必须长期坚持的指导思想并写入宪章。

③社会主义本质理论：1992年初，邓小平在“南方谈话”中提出：“社会主义的本质，是解放生产力，发展生产力，消灭剥削，消除两极分化，最终达到共同富裕”。

④构建社会主义和谐社会理念：2004年9月19日，党的十六届四中全会第一次明确提出，共产党作为执政党，要“坚持最广泛最充分地调动一切积极因素，不断提高构建社会主义和谐社会的能力”。这是在党的文件中第一次把和谐社会建设放到同经济建设、政治建设、文化建设并列的突出位置。

由此可知，按照时间从先至后，提出顺序为③①②④，正确答案为C项。

**2. 【解析】A。德国**

欧元区是指欧洲联盟成员中使用欧盟的统一货币—欧元的国家区域。1999年1月1日，欧盟国家开始实行单一货币欧元和在实行欧元的国家实施统一货币政策。欧元区共有19个成员国，包括奥地利、比利时、芬兰、法国、德国、爱尔兰、意大利、卢森堡、荷兰、葡萄牙、西班牙、希腊、斯洛文尼亚、塞浦路斯、马耳他、斯洛伐克、爱沙尼亚、拉脱维亚、立陶宛。因为德国属于欧元区，所以不能单独采取货币政策。故本题答案选A。

**3. 【解析】C**

夫妻共同财产，是指在夫妻关系存续期间夫妻所共同拥有的财产。《中华人民共和国婚姻法》第十七条规定，夫妻在婚姻关系存续期间所得的下列财产，归夫妻共同所有：（1）工资、奖金；（2）生产、经营的收益；（3）知识产权的收益；（4）继承或赠与所得的财产，但本法第十八条第三项规定的除外；（5）其他应当归共同所有的财产。”最高人民法院关于适用《中华人民共和国婚姻法》若干问题的解释（三）第七条第一款规定：婚后由一方父母出资购买的不动产，产权登记在出资人子女名下的，可按照婚姻法第十八条第（三）项的规定，视为只对自己子女一方的赠与，该不动产应认定为夫妻一方的财产。

A属于生产经营收益，属于夫妻共同财产；B军人的复员费、自主择业费等一次性费用应为夫妻一方的个人财产，但婚姻存续时间较长的，可以转化为共同财产；D项符合法条。C项是夫妻一方个人财产，不符合定义。本题为选非题，故正确答案为C项。

**4. 【解析】A**

《中华人民共和国商标法》第二十九条规定：“两个或者两个以上的商标注册申请人，在同一种商品或者类似商品上，以相同或者近似的商标申请注册的，初步审定并公告申请在先的商标；同一天申请的，初步审定并公告使用在先的商标，驳回其他人的申请，不予公告。”

商标注册的申请日期，以商标局收到申请文件的日期为准

《商标法实施条例》第十八条 商标注册的申请日期以商标局收到申请文件的日期为准。

故根据题意表述A为正确答案。

#### 5. 【解析】B

A项正确：《白鹿原》是陈忠实的代表作。1997年，该小说获得中国第4届茅盾文学奖。

B项错误：《平凡的世界》是中国作家路遥创作的一部百万字的小说，并非由史铁生创作。1991年3月《平凡的世界》获中国第三届茅盾文学奖。

C项正确：余华是当代文学中先锋派小说的代表作家之一，主要作品有《现实一种》《活着》《许三观卖血记》。

D项正确：《大红灯笼高高挂》改编自苏童的小说《妻妾成群》。ACD项正确，B项错误。本题为选非题，故正确答案为B项。

#### 6. 【解析】A

A项错误：“独与天地精神往来而不敖倪于万物，不谴是非，以与世俗处。”出自《庄子·天下第三十三》，并不是荀子的观点。

B项正确：“虽千万人吾往矣”出自《孟子·公孙丑上》，意为：纵然面对千万人（阻止），我也勇往直前。孟子认为这是一种勇气和气魄，代表一种勇往直前的精神。

C项正确：子路宿于石门。晨门曰：“奚自？”子路曰：“自孔氏。”曰：“是知其不可而为之者与？”此对话出自《论语·宪问》。《论语》并非孔子所作，但以孔子思想为内容。“知其不可而为之”，这是做人的大道理。人要有一点锲而不舍的追求精神，许多事情都是经过艰苦努力和奋斗而得来的。

D项正确：“墨子兼爱，摩顶放踵利天下，为之。”此语出自《孟子·尽心上》。意为：墨子主张兼爱，磨秃头顶，磨破脚跟，只要是对天下有利，一切都愿意做。此句虽出自《孟子》，但反映的思想对应的是墨子。

BCD项正确，A项错误。本题为选非题，故正确答案为A项。

#### 7. 【解析】A。鹿台—秦始皇

鹿台是商纣王的宫殿，秦始皇的宫殿为阿房宫。故本题答案选A。

#### 8. 【解析】A

A“坐地日行八万里”是指地球自转。地球赤道半径约6371公里，地球自转一周，人行的路程为周长值约为： $2\pi R=2\pi 6371\text{公里}=40100\text{公里}=80200\text{里}$ 。A项错误。

B“两岸青山相对出”，研究的对象是“青山”，运动状态是“出”，青山是运动的，相对于船来说的；“孤帆一片日出来”，研究的对象是“孤帆”，运动状态是“来”，船是运动的，相对于日（或两岸、青山）来说的；同一个物体，以不同的参照物，它的运动状态可能不同，这就是运动和静止的相对性。B选项正确。

C“八月秋高风怒号”中的风声是空气振动发出的声音。C选项正确。

D“飞流直下三千尺”，是因为水受到重力的作用，从高处往低处流，在此过程中势能减小，减小的势能转化为动能。D项正确。

故正确答案为A。

#### 9. 【解析】A

A消费者在自然界中的定义为，为食物链中的一个环节，代表着不能生产，只能通过消耗其他生物来达到自我存活的生物。螳螂、蝉、黄雀符合消费者的概念。A项表述正确。

B先天性行为，就是生来就有的一种本能，由动物体内的遗传物质所决定的行为。例如：蜜蜂采蜜，蚂蚁建巢，蜘蛛织网，鸟类迁徙，动物捕食等。与先天性行为相对的后天性行为是在相应环境中通过学习而建立起来的一种反射和习惯，能让生物更好的适应环境。B项说法正确。

C一个生态环境中的生物群落，至少要包含：生产者：主要是各种绿色植物，也包括化能合成细菌与光合

细菌，它们都是自养生物；分解者：以各种细菌（寄生的细菌属于消费者，腐生的细菌是分解者）和真菌为主，也包含屎壳郎、蚯蚓等腐生动物；消费者，见A项解释。因此，C项错误。

D螳螂和蝉，属于无脊椎动物中的节肢动物，表述正确；黄雀属于鸟类，表述正确。

本题为选非题，故正确答案为C。

#### 10. 【解析】D

风蚀地貌是经由风和风沙流对土壤表面物质及基岩进行的吹蚀和磨蚀作用所形成的地表形态。右图所示的是风蚀地貌中的雅丹地貌，是一种河湖相土状堆积物地区发育的风蚀土墩和风蚀凹地相间的地貌形态。其发育过程是：挟沙气流磨蚀地面，地面出现风蚀沟槽。磨蚀作用进一步发展，沟槽扩展为风蚀洼地；洼地之间的地面相对高起，成为风蚀土墩。D项正确。

A项：喀斯特地貌是具有溶蚀力的水对可溶性岩石（大多为石灰岩）进行溶蚀作用等所形成的地表和地下形态的总称。喀斯特地貌地面上往往崎岖不平，岩石绚丽，奇峰林立。与题干不符，排除。

B项：冰川地貌是有由冰川作用塑造的地貌，属于气候地貌范畴。地貌类型比较多样，按成因分为侵蚀地貌和堆积地貌两类。图中所示并非冰川地貌的特征，排除。

C项：丹霞地貌系指由产状水平或平缓的层状铁钙质混合不均匀胶结而成的红色碎屑岩，受垂直或高角度解理切割，并在差异风化、重力崩塌、流水溶蚀、风力侵蚀等综合作用下形成的有陡崖的城堡状、宝塔状、针状、柱状、棒状、方山状或峰林状的地貌特征。与题干不符，排除。

故正确答案为D。

#### 11. 【解析】A

A水稻，一年生禾本科植物，禾亚科稻属。水稻所结子实即稻谷，稻谷(粒)去壳后称大米、香米、稻米。世界上近一半人口，都以大米为食。A项说法正确。

B自花授粉（self-pollination）指一株植物的花粉，对同一个体的雌蕊进行授粉的现象。大多数植物都是自花授粉。水果中，无花果、桃子、苹果、石榴、火龙果等；谷物中，豌豆、大麦、小麦、大豆、豆角、稻子等；蔬菜中，辣椒、番茄、茄子等，都是自花授粉。B项说法正确。

C水稻的主要生长区域是中国南方、朝鲜半岛、日本、东南亚、南亚、地中海沿岸、美国东南部、中美洲、大洋洲和非洲部分地区。C项说法正确。

D早中晚稻主要根据播种期和收获期而划分。以中国长江中下游地区为例，早稻一般于3月底4月初播种，7月中下旬收获；中稻一般4月初至5月底播种，9月中下旬收获；晚稻一般于6月中下旬播种，十月上中旬收获。同一地区，种完早稻可以接着种植晚稻，俗称双季稻。而中稻生育期较长，同一地区一年只能种植一次。D项说法错误。

本题为选非题，故正确答案为D。

#### 12. 【解析】D

A项：光荣革命史1688年，英国资产阶级和新贵族发动的推翻詹姆斯二世的统治、防止天主教复辟的非暴力政变。这场革命未有流血，因此历史学家将其称之为“光荣革命”。君主立宪制政体即起源于这次光荣革命。

B项：第一次工业革命指18世纪从英国发起的技术革命，这是世界技术发展史上的一次巨大革命，它开创了以机器代替手工劳动的时代。它不仅是一次技术改革，更是一场深刻的社会变革。

C项：普利茅斯位于英国英格兰西南区域德文郡。

D项：1799年11月9日，拿破仑以解除雅各宾派过激主义威胁法兰西第一共和国为借口，发动兵变，控制了督政府，接管了革命政府的一切事务，开始了为期15年的独裁统治。拿破仑的这次政变发生在11月9日，在当时的法国历法中属于雾月，故称“雾月政变”。

ABC项均与英国有关，D项发生在法国。故正确答案为D。



## 13. 【解析】D

排球场地长度为18米，宽度为9米。篮球场地长28米，宽15米，是一个长方形的平面。一片标准网球场地的占地面积不小于648平方米(南北长36米，东西宽18米)。足球场地长度90~120米，宽度45~90米。由此可知，足球场地面积最大。所以A、B、C项错误。

故正确答案为D。

## 14. 【解析】D

A大脖子病学名甲状腺肿，是碘缺乏病的主要表现之一。碘是甲状腺合成甲状腺激素的重要原料之一，碘缺乏时合成甲状腺激素不足，反馈引起垂体分泌过量的促甲状腺激素(TSH)，刺激甲状腺增生肥大。A项说法正确。

B维生素是维持人体生命活动必须的一类有机物质，也是保持人体健康的重要活性物质。维生素具有外源性，人体自身不可合成，以维生素原的形式存在于食物中，需要通过食物补充。蔬菜水果中含有多种维生素。B项说法正确。

C甲醛有刺激性气味，对人体有害。低浓度就会使人产生不适感，长期、低浓度接触甲醛会引起头痛、头晕、乏力、感觉障碍、免疫力降低；长期接触甲醛可引发呼吸功能障碍和肝中毒性病变，表现为肝细胞损伤、肝辐射能异常等。C项说法错误。

D电池主要含镉、锰、汞、锌等重金属，弃于自然环境中，重金属成份会随渗液溢出，造成地下水和土壤的污染，日积月累会严重危害人类健康。D项说法正确。

## 15. 【解析】B

A夏天比较热，电线吸收热量，处于伸张状态；天气转凉后，电线因释放热量，会收缩。所以绷太紧容易导致收缩过量产生拉力，电线容易形变，当形变超过临界值，就会发生断裂，产生事故。A项说法与热胀冷缩有关。

B空气是热的不良导体，如果水没有完全灌满，相对于水直接接触瓶盖来说，相当于多了一层保温层。B项说法与热胀冷缩无关。

C大多数物质都有“热胀冷缩”的物理特性。但是，各种物质的伸缩程度又各不相同。鸡蛋是由于硬的蛋壳和软的蛋白、蛋黄组成的，当温度剧烈变化时，蛋白和蛋壳的步调会不一致，形成了蛋白与蛋壳的脱离。因此，就不会连蛋壳带蛋白一起剥下来。C项说法与热胀冷缩有关。

D玻璃是热的不良导体，热量在玻璃中传得很慢，杯子中倒进热水后，玻璃里面一面很快被加热，体积膨胀，但杯子外壁还没有被加热，体积不变，这样就会造成杯子破裂。D项说法与热胀冷缩有关。

本题为选非题，故正确答案为B。

## 16. 【解析】A

A项：一氧化氮是一种无色无味，难溶于水的有毒气体，在空气中易被氧化成二氧化氮，而后者有强烈腐蚀性和毒性。一氧化氮对环境有危害，对水体、土壤和大气可造成污染。二氧化硫是最常见、最简单的硫氧化物，是大气主要污染物之一。在大气中，二氧化硫会氧化而形成硫酸雾或硫酸盐气溶胶，是环境酸化的重要前驱物。二者对环境均有较大危害。

B项：二氧化碳是空气中常见的温室气体，是一种气态化合物，常温下是一种无色无味、不助燃、不可燃的气体，密度比空气大。二氧化碳对环境的负面影响主要是因为它具有保温的作用，会逐渐使地球表面温度升高，被认为是加剧温室效应的主要来源。水蒸气是水的气体形式，其对环境的负面影响在于水蒸气是一种温室气体，可能会造成温室效应。

C项：氢气在常温常压下是一种极易燃烧，无色透明、无臭无味的气体，是世界上已知的密度最小的气体，没有毒性，医学上用氢气来治疗部分疾病。其危险在于易燃易爆性，对环境没有明显负面影响。稀有气体或惰

性气体是指元素周期表上的18族元素。天然存在的稀有气体有六种，即氦(He)、氖(Ne)、氩(Ar)、氪(Kr)、氙(Xe)和具放射性的氡(Rn)。一般无毒，只有在浓度比较高时对人体产生不良影响，对环境的负面影响较小。

D项：甲烷是最简单的有机物，在自然界的分布很广，是天然气、沼气、坑气等的主要成分。甲烷对环境的负面影响主要体现在它是一种温室气体，可能会造成温室效应。氮气通常状况下是一种无色无味的气体，而且一般氮气比空气密度小。氮气的化学性质不活泼，常温下很难跟其他物质发生反应，但在高温、高能条件下可与某些物质发生化学变化，用来制取对人类有用的新物质。氮气对环境没有明显负面影响。

综上所述，一氧化氮和二氧化硫对环境的负面影响最大。故正确答案为A。

#### 17. 【解析】D

A项正确：按照费用支付方式，中国预防接种的疫苗分为两类。第一类疫苗，是指政府免费向公民提供，公民应当依照政府的规定受种的疫苗；第二类疫苗，是指由公民自费并且自愿受种的其他疫苗。

B项正确：18世纪后，牛痘用作免疫接种以预防高传染性的天花。世界卫生组织已经宣布天花在地球上绝迹——人类彻底消灭了天花，这是疫苗战胜病毒的首度成功案例。

C项正确：接种疫苗是预防和控制传染病最经济、有效的公共卫生干预措施。

D项错误：流感疫苗在全球已经使用超过60年，目前每年使用量都以亿计，是全球使用量最大的一种疫苗。乙肝疫苗并不是世界上使用量最大的疫苗。

ABC项正确，D项错误。本题为选非题，故正确答案为D项。

#### 18. 【解析】D

处方药就是必须凭执业医师或执业助理医师处方才可调配、购买和使用的药品。大部分药品属于处方药，特殊药品也属于处方药：各类麻醉类药品、抗癌类药品以及精神类药品。因此A项正确；

非处方药是指为方便公众用药，在保证用药安全的前提下，经国家卫生行政部门规定或审定后，不需要医师或其它医疗专业人员开写处方即可购买的药品，一般公众凭自我判断，按照药品标签及使用说明就可自行使用。因此B项正确；

处方药必须凭执业医师或执业助理医师处方才可调配、购买和使用的药品。不可擅自使用、停用或增减剂量，否则可能引起严重后果。因此C项正确；

药品说明书是载明药品的重要信息的法定文件，具有重要的法律意义。我国《药品管理法》第54条规定，药品包装必须按照规定印有或者贴有标签并附有说明书。因此D项错误。

故正确答案为D。

#### 19. 【解析】B

晕轮效应又称“光环效应”，属于心理学范畴，是指当认知者对一个人的某种特征形成好或坏的印象后，他还倾向于据此推论该人其他方面的特征。本质上是一种以偏概全的认知上的偏误。晕轮效应愈来愈多地被应用在企业管理上，其对组织管理的负面影响主要是体现在各种组织决策上。爱屋及乌指的是因为爱一个人而连带爱他屋上的乌鸦。比喻爱一个人而连带地关心到与他有关的人或物。两者意思对等，因此A正确。

门槛效应又称得寸进尺效应，是指一个人一旦接受了他人的一个微不足道的要求，为了避免认知上的不协调，或想给他人以前后一致的印象，就有可能接受更大的要求。这种现象，犹如登门坎时要一级台阶一级台阶地登，这样能更容易更顺利地登上高处。因此C项正确。

从众效应(conformity)，也称乐队花车效应，是指当个体受到群体的影响(引导或施加的压力)，会怀疑并改变自己的观点、判断和行为，朝着与群体大多数人一致的方向变化。也就是指：个体受到群体的影响而怀疑、改变自己的观点、判断和行为等，以和他人保持一致。也就是通常人们所说的“随大流”。人云亦云指的是人家怎么说，自己也跟着怎么说。指没有主见，只会随声附和。两者意思对等，因此D正确。



首因效应指交往双方形成的第一次印象对今后交往关系的影响，也即是“先入为主”带来的效果。虽然这些第一印象并非总是正确的，但却是最鲜明、最牢固的，并且决定着以后双方交往的进程。如果一个人在初次见面时给人留下良好的印象，那么人们就愿意和他接近，彼此也能较快地取得相互了解，并会影响人们对他以后一系列行为和表现的解释。一鼓作气出自《曹刿论战》，意思是第一次击鼓能够振作士兵的勇气，第二次击鼓士兵的勇气会衰弱，第三次击鼓士兵的勇气就竭尽了。后多喻趁锐气旺盛之时一举成事或鼓足干劲，一往直前。显然，首因效应和一鼓作气的意思不对应。因此B错误。故本题正确答案选B。

#### 20. 【解析】A

A项：“东风”系列，是中华人民共和国一系列近程、中远程和洲际弹道导弹。“东风”系列是目前世界上唯一覆盖各种类型弹道导弹的陆基弹道导弹系列。

B项：“长征”系列为我国运载火箭型号命名。中国自1956年开始展开现代火箭的研制工作。1964年6月29日，中国自行设计研制的中程火箭试飞成功之后，即着手研制多级火箭，向空间技术进军。经过了五年的艰苦努力，1970年4月24日“长征一号”运载火箭诞生，首次发射“东方红一号”卫星成功。“长征”系列火箭已经走向世界，享誉全球，在国际发射市场占有重要一席。

C项：“红旗”系列防空导弹构成了我国地空防空导弹的主体。红旗系列防空导弹涵盖了中远程、中高空到近程超低空的火力范围，已经形成一个庞大的家族，担负着中国防空的重任。

D项：“天宫”系列是我国空间站项目的命名方式。早在1992年，中国就确立了以建立空间站为目标的航天计划。这一计划分三步，第一步是载人飞船阶段，目标是能够把宇航员送到太空，正常运行若干天，并成功返回。第二步是空间实验室阶段。在这个阶段要解决组装、交互对接、补给以及循环利用等四大技术。这些技术关系到空间站的组装、宇航员在空间站的生存等关键问题。“天宫”一号就是中国在第二步计划中为了解决交互对接问题而发射的一个目标飞行器。

BCD项均不符合题意，正确答案为A项。

#### 21. 【解析】C

由“字不虚设”、“阅读者决定不深究的地方有可能是作者用心良苦之所在”、“阅读时不宜有所偏”可知，作家写作对细节之处十分重视，字字珠玑，那阅读者对待这些文字的状态就应该是C选项“字斟句酌”，即对每一字、每一句都仔细斟酌、推敲，符合文意。A选项“孜孜不倦”侧重勤奋，B选项“精益求精”侧重好上加好追求更完美，D选项“心无旁骛”形容心无杂念、专心致志，三项均不能体现出对细节、在每个字上狠下功夫的特点，排除。

故正确答案为C。

【文段出处】《求知于字外》

#### 22. 【解析】A

本题考查成语填空。

根据文段中“交汇点”、“结合”等词的对应可知，文段重在阐述科学与电影二者之间应该相结合，才能达到更好的效果。故较易排除D项“相提并论”。“相提并论”是指把不同的人或不同的事放在一起谈论或看待。文段强调的是相互配合而非同等看待，故排除。

其余三项均有“结合”之意。但B项“合二为一”是指将两者合为一个整体。显然“科普”与“艺术”无法变成一个整体，程度过重，排除。C项“珠联璧合”是用来比喻杰出的人才或美好的事物结合在一起。常用“珠联璧合，郎才女貌”，一般不与“将……”连用，故排除。

A项“融会贯通”是指把各方面的知识和道理融化汇合，符合文段提出的科普与艺术结合的概念。

故正确答案为A。

【文段出处】光明日报《我国科普影评如何迎头赶上？》

#### 23. 【解析】C

本题考查实词填空。

第一空，填入的词与“生命长短”搭配。“操控”指的是掌握运用或驾驭得心应手，毫无阻碍，与后文词语搭配不当，故A选项排除。支配是指支配主体按照给定的条件和目标，对支配客体施加影响的过程和行为，文段中的“基因”与“生命长短”之间并无明确的主客体的行为关系，故排除B项。C项“决定”、D项“主宰”均可体现“基因”对于“生命长短”的重要作用。

第二空，填入的词对应前文“研究表明……”即基因运作的原理而非“流程”，故排除D选项  
故正确答案为C。

【文段出处】环球科学《长寿基因挑战寿命极限》

#### 24. 【解析】B

第一空，所填词语需要同时搭配“空间”和“情感”，A选项“冷漠”，常用“态度冷漠”，无法与“空间”搭配，排除；C选项“隔绝”，可与“空间”搭配，常用“与世隔绝”，无法与“情感”搭配，排除；B与D选项“疏离”和“封闭”置于此均可。

第二空，B选项“前所未有”，指从来没有过的，常用作褒义，在此用来形容联系的紧密程度，且与前文“在这个时代”的时间状语构成对应，符合语义；而D选项“始料未及”指没有想到，在意料之外的，而文段并没有之前有所设想之意，排除。

故正确答案为B。

【成语积累】无孔不入：比喻有空子就钻；  
迫不得已：被逼得没有办法，不得不这样。

【文段出处】《错位的呼吁》

#### 25. 【解析】A

第一空，“中游的黄土高原”和“下游的广大平原”情况相反，空格所填词语与“沉降”意思相反，“降低”和“下降”与“沉降”意思相同，排除B项和C项。

第二空，主语是“黄土”而非黄河，无法挟带“泥沙”，排除D项。

“掺杂”表示黄土和泥沙夹杂在一起，符合语境，A项当选。

故正确答案为A。

#### 26. 【解析】C

本题可从第二空入手。一般情况下，“引起”不与“偏差”、“干扰”搭配，常见搭配为“出现偏差”、“受到干扰”。故可排除B、D两项。对比“歧义”与“误解”，前者强调同一事件理解出两种不同的含义，后者强调对于某事物产生了错误的认知。根据后文“以致有人觉得社会秩序是可以由个人好恶来维持的了”，是对“礼治”、“人治”的错误理解，故可排除A项。基本锁定C项。

反观第一空，“社会情态”即社会的情况、状态，符合文意。

故正确答案为C。

【文段出处】《乡土中国》之礼治秩序

#### 27. 【解析】A

第一空，由“这些文字早已消亡”和“唯有”可知，世界上的古老文字如今只剩下汉字，则只有A选项“硕果仅存”可以与文意对应，比喻由于时间的推移，留存下来仅存的人或事物；B选项“凤毛麟角”比喻珍贵而稀少的人或物，不如A选项的“唯一性”与文意对应紧密，排除；D选项“鹤立鸡群”比喻一个人的仪表或才能在周围一群人里显得很突出，C选项“出类拔萃”指超出同类之上，多指人的品德才能，二者多用来形容人的优秀，与文意完全不符，排除。

第二空用来验证，“长盛不衰”指长时间保持旺盛的势头，与后文“堪称当今世界上最有生命力的文字之一”

形成完美对应。

故正确答案为A。

【成语积累】源远流长：源头很远，水流很长，比喻历史悠久；

博大精深：形容思想和学识广博高深；

方兴未艾：事物正在发展，尚未达到止境。

【文段出处】《古代东亚文化圈的基本特征二》

### 28. 【解析】C

本题考查成语填空。

第一空，填入的词表达因为太阳对人类有重要的作用，所以人类必须采取一切自己能做的活动来保护它。

D项“恰如其分”是指办事或说话正合分寸，文段并未讨论是否合乎分寸的问题，故排除D。

第二空，填入的词用来形容“用锣鼓和鞭炮的声音驱赶恶狗”这一行为，让现代人不解。“不过”表示转折，表现出现代人对于观赏日食的兴趣。C项“匪夷所思”指言谈行动离奇古怪，不是一般人根据常情所能想象的，符合文意。A项“急于求成”表示急着要取得成功。文段并未体现急迫要取得成功的意思；B项“啼笑皆非”形容处境尴尬或既令人难受又令人发笑的行为，古人对日食的反应既不尴尬，也不令人难受，故排除A、B两项。

故正确答案为C。

【文段出处】北京晚报 《为日全食上书国务院 天文学家澄清日食“绯闻”》

【成语扩展】

行之有效：指某种方法或措施已经实行过，证明很有效用。

啼笑皆非：形容处境尴尬或既令人难受又令人发笑的行为。

力所能及：在自己力量的限度内所能做到的。

不可理喻：形容蛮横或固执。

### 29. 【解析】D

第一空，与“研究”搭配，“增强”往往与能力、体质、抵抗力、素质等词语搭配，不能搭配“研究”，排除A、C。

第三空，搭配“神经发生现象”，“增强”亦不能与“现象”搭配，排除B。

D项的“强化”指增强某种状态、行为的过程，可以修饰“神经发生现象”，D项正确。验证前两空，“加强”往往与研究、教育、团结等词语搭配，增强“神经元反应”亦搭配恰当。

故正确答案为D。

【文段出处】《成人大脑具有自我修复的潜能》

### 30. 【解析】D

由“更宽广的尺度”、“批判意识和更多的异端”可知，电子传媒与纸质传媒相比对不同观点态度更为宽容，体现出对不同声音接纳包含的姿态，A选项中的“鼓励”过于积极，文中没有鼓励赞赏的含义，排除。B选项“滋生”是说由于电子传媒宽广引起了更多的批判意识和异端，强加因果，无中生有排除。

C项“允许”、D项“容纳”均能够体现出电子传媒对不同观点态度的宽容接纳，符合文意和语境。

第二空，C项“振聋发聩”意为发出很大的响声使耳聋的人也能听见，用来比喻用语言文字唤醒糊涂麻木的人，重在强调观点的震撼性。D项“惊世骇俗”指人因思想、言行等异于寻常而使人感到震惊。显然后者与前文中“批判的意识”和“异端”等词对应更为准确。基本锁定D项。

以第三空验证，“无法望其项背”为常见固定搭配，意在强调以电子传媒为代表的现代传媒较于传统媒体的优势很大。

故正确答案为D。

【文段出处】：《传媒娱乐主义转向及其成因分析》

31. 【解析】D

语句排序题，对比选项判断首句，⑤句是对“碘”下定义的表述，引出文段的话题，适合做首句，②句和④句分别阐述我国和自然界中碘的情况，应出现在⑤句之后，不适合做首句，排除A项和C项。

①句引出“海藻”这一碘的生产原料，③句的话题为“海藻碘盐”，建立在海藻的基础上，因此③句在①句之后，排除B项。

故正确答案为D。

【文段出处】《这些东西里都有海洋的身影》

32. 【解析】B

本题可先确定尾句，比较②句和③句，③句为阐述现状的表述，②句通过“由此可以看出”进行总结得出结论，适合做尾句，排除A项和C项。

③句提到“北京文化创意产业开辟了大量的就业空间”，⑤句是对“就业弹性”下定义的表述，③句和⑤句话题不一致，排除D项。

⑥句提到“为了进一步确定文化创意产业对北京就业的吸纳空间”，根据“文化创意产业”、“就业空间”等共同信息捆绑，确定③句之后接⑥句，对应B项。

故正确答案为B。

33. 【解析】A

通过空格前的“换句话说”以及空格后的“典型的例子”可知，所填入句子与前文句子和后文举例表达意思一致，前文阐述了诗歌面貌与作者人品关系不大，后文通过潘岳的例子说明具有卑劣行径的人依然可以写出高雅的作品，对应选项选A。

B项较A项，表述不够明确、直接，且“唯一要素”下文应该讲其他要素，不符合原文；C项中“掩饰自己的真实品格”为无中生有；D项中“知人知面不知心”指了解一个人的内心很难，与原文中作品面貌和品格的联系不大，且“创作领域”太过宽泛，排除。

故本题选A。

34. 【解析】A

文段为“观点+解释说明”结构，首句提出观点“据理力争”不是最佳的表达方式，缺少从容淡定。后文为解释说明部分，文段首句为中心句，结合选项A的观点最相近，所以A项正确。

B选项“公道自在人心”为公正的道理自然存在于众人的心里。指群众对事情的是非曲直知道的清楚明白。不是作者想强调的观点。

C选项“此时无声胜有声”，指默默无声却比有声更感人。(有时候不说话比说话更有用)，文段并不是“无声”，而是声音大小。

D选项“针尖不必对麦芒”比喻双方不必针锋相对。不符合文意。

故正确答案为A。

35. 【解析】B

本段文字前两句给出观点，指出秦汉文化造成的定势：政治和文化互相推动、存在互补，且指出这一定势影响了两千年中国历史。文段最后一句话具体介绍了影响的体现，故文段前两句话的观点是重点内容，即强调秦汉文化对后世的影响，B项论述符合中心。

A项没有体现出秦汉文化这一主题词。C项“中国文化”偷换概念。D项是解释说明的一部分，不是重点，排除。

故正确答案为B。

36. 【解析】C



本段文字围绕中微子进行论述。首句指出中微子在宇宙中的重要作用，随后指出中微子由于无质量无电荷的特点使其运动轨迹不变，而这稳定的运动轨迹恰恰可以让中微子告诉大家他来自宇宙的哪里，故C项“宇宙的使者”中的“使者”一词很好的解释了中微子的作用，当选。

A项没有主题词，不符合标题填入的原则，排除。

B项的特立独行侧重特殊性，表述相较于C而言不够准确，且没有体现出中微子的作用，排除。

D项“触不可以”在原文中并未体现，与文意不符，排除。

故正确答案为C。

### 37. 【解析】B

文段为“分总”结构，前文阐述了政府采购的本义，后文着重分析了政府采购存在问题的原因是缺少监督，根据文段提出的原因给出合理的对策，对应选项B，所以B项正确。

A选项为文段前部分内容，非重点。

C选项“采购需求不合理”为一方面的问题，片面且问题本身非重点。

D选项为问题本身，非重点。

故正确答案为B。

### 38. 【解析】C

文段为“分总”结构，前文用“马克吐温”例子引出“超限效应”的定义，接下来指出“冰桶挑战”的项目应警惕因过度娱乐而产生的这种效应，强调的是把握慈善娱乐化的限度和分寸，对应C项。

A项“应避作秀之嫌”表述错误，文段重点强调把握娱乐化的分寸，而非避免作秀，排除。

B项“明星”不是文段强调的重点。

D项“适时”强调时机，文段强调的是适度和分寸，表述错误，排除。

故正确答案为C。

【文段出处】《冰桶挑战：以秀开始，但不以秀结尾》

### 39. 【解析】C

文段首句指出中石器时代绘画场所的变化，接下来通过“而”指出人类活动成为绘画描绘的主要对象，之后具体阐述中石器绘画如何呈现人类活动，因此文段重点阐述中石器绘画再现了人类生活，对应C项。

A项，根据“忽略细节刻画”可知“风格细腻精致”错误，排除。

B项，根据“动物形象在绘画中逐渐减少并失去原始的野性”可知“多表现动物野性”错误，排除。

D项，根据“用色单纯”可知“丰富”错误，排除。

故正确答案为C。

【文段出处】《中石器时代的北欧岩画》

### 40. 【解析】D

文段首句指出英国科学家宣称已找到了一种替代全球定位系统的方法，接下来对新的定位方法进行具体阐述，通过“限制并冷却放置于真空条件下的原子”，“在一台小型装置上限制原子”来进行定位，可知文段强调的是利用原子进行定位的原理，对应D项。

A项“智能手机”非文段重点，且“应用程序的革新”表述不明确，排除。

B项“科技创新”扩大范围，文段谈论的是如何定位的原理，排除。

C项“在前沿领域的应用”非重点，文段重点论述的是新定位方法的原理而不是应用，排除。

故正确答案为D。

### 41. 【解析】A

文段为按时间先后顺序论述的并列结构，首句指出文段谈论的核心话题“我国古代对于公文的保密”，依次

论述夏朝、商朝、周朝、秦朝和东汉时期的公文保密办法，对文段内容归纳概括，A项准确。

B项“封泥”只出现在秦朝和东汉，表述片面，排除。

C项和D项主题词与文段不符，文段谈论的是公文的保密方法而非“档案存储方法”或“文书保存方法”，排除。  
故正确答案为A。

#### 42. 【解析】D

本题考察细节判断。文段对痴呆定义为“慢性进展性的疾病”，与A项中“突然发病”相悖，排除A；  
文段未提及痴呆发病是否与受教育程度相关，排除B；

C项“基本生活能力可以改善”为无中生有，排除；

文段尾句提到我国老年人口“不断增加”，痴呆的患病率又随着年龄的上升而增加，故D项正确。  
故正确答案为D。

#### 43. 【解析】B

本题考察细节判断。文段只阐述了何为自然的自由，何为文明的自由，A项中“各自的界限”未提及，且其定义也非社会契约所规定的，而是实际存在的，排除，文段只阐述了自然的自由和文明的自由；C“只有，才”的逻辑关系，文段未提及，且“服从社会契约”文段也未提及排除；D项中“限制”自然自由与原文“失去”自然自由概念不一致，排除。

故正确答案为B。

#### 44. 【解析】A

文段开头把“现代化学”与“炼金”进行对比，先指出现代化学与炼金的相似之处，接下来应是指出两者的区别，通过转折词“但”说明炼金技术不具备理性思维，随后通过“例如”进行举例说明，接下来即是强调现代化学是有理性思维的，因此下文应该谈论现代化学的理性思维是如何产生的，对应A项。B项物理学家如何创造元素是前文已经提到过的内容，后文不做论述，排除。C项的“欧洲”属于无中生有。D项对应文段最后一句的表述，是举例论证的内容，非重点，且没有包含“理性思维”这个关键词，排除。

故正确答案为A。

#### 45. 【解析】C

根据文段尾句的表述“有条件的自尊往往通过强烈的自我意识表现出来，这样的人总是通过他人的眼光来看待自己”可知，有条件的自尊者对外界的评价往往过于在意，对应C项。根据首句内容“前者是通过达到一些预设的标准来获得自尊，而非自我本真的需要”，可知A项错误。B项“父母的过分溺爱”在原文中没有提到，无中生有，排除。D项“对其成长不利”在文段中没有提到，作者并未对父母制定标准的效果进行评价，排除。

故正确答案为C。

#### 46. 【解析】C

文段开头指出国有企业存在的问题和后果，接下来通过转折词“但”揭示重点，并用“这”对前文进行总结。指出在国企改革中会导致强化内部人控制，而公众资本无法对此进行制衡，尾句进行反面论证，文段的重点对应C项。

A项对应文段前两句话的表述，非重点，排除。

B项和D项的主题词是“混合所有制”，“混合所有制”出现在尾句中，非重点，文段的主题词是“内部人控制机制”模式，排除。

故正确答案为C。

#### 47. 【解析】B

本段文字的脉络为观点+解释说明。文段首先介绍“大数据”的概念，接下来进一步介绍了大数据的特点，即大量、高速、多样、价值，并且被人类认为是“新财富”、“堪比石油”，说明大数据存在巨大的可利用价值，随后



作者用发达国家重视开发大数据的做法作为“明证”，起到解释说明的作用，故文段的重点内容在论述大数据的潜在价值，与此观点表述相符的为B，当选。

A项是文段首句引出大数据概念的内容，并非是文段的观点，不是重点，排除。

C、D两项是尾句解释说明的内容，不是重点，排除。

故正确答案为B。

#### 48. 【解析】C

本段文字围绕“空间”这一话题进行阐述，首句指出空间的重要性体现在各个层面，后文以一句“这是以……等多种形式表现出来的”作为解释说明，再一次强调其重要性所在，故C项体现了文段的重点。

A项表述片面，是空间重要性的一个体现，排除。B项是后文解释说明的内容，并非重点，排除。D项无中生有，排除。

故正确答案为C。

#### 49. 【解析】A

本题为中心理解题，文段以“此外”为标志词，是典型的并列结构。“此外”前阐述了海洋开发活动中各项产业既要依靠海域、流域，也需要陆域参与；“此外”后阐述了现代海洋高新技术推动下，不仅海洋科技得以发展，也促进流域、陆域等技术的发展，故总结并列前后分句可得正确答案为A。

B、D项阐述主体为“现代科技的发展”，为并列后半部分内容，表述片面，排除；C项的“互相交错”没有体现出两者的互相依赖和促进之意，不如A项表述准确，排除。

故正确答案为A。

#### 50. 【解析】A

文段开头介绍沉积物基准这一概念，并指出其对评价沉积物污染、生态风险、湖泊生态环境有重要的作用，后文通过转折词指出了存在的问题，即没有形成完善、统一的体系和规范，故选项需基于原文给出解决问题的对策，即需要建立完善的沉积物基准体系。A项“弥补沉积物基准体系的不足”属于对策类表述，符合文段主旨，当选。

B项中“未成体系”表意过重，文中只表述未形成完善和统一的体系，并非没有体系。

C项是文段前半部分论述的沉积物基准体系的重要性，然而后半部分的问题才是文段重点所在，排除。

D项的“较多进展”为转折前内容，非重点，排除。

故正确答案为A。

#### 51. 【解析】C

由题意可得：老张家人均水费  $\frac{5 \times 180 + 7 \times (210 - 180)}{5} = 222$  元，老李家人均水费  $\frac{5 \times 210}{6} = 175$  元，则

老李家人均水费比老张家约少  $222 - 175 = 47$  元。

故正确答案选C。

#### 52. 【解析】A

原有职工110人，其中技术人员是非技术人员的10倍，可知二者人数之比为10:1，总数共为11份，每份10人，可以得到非技术人员为1份10人，技术人员为10份100人。招聘后，两类人员的人数之比未变，即新招聘的技术人员是非技术人员的10倍，可以设新招聘的非技术人员为x，则技术人员为10x，则有  $100 + 10x - (10 + x) = 153$ ，解得  $x = 7$ 。

故正确答案为A。

秒杀技：尾数法。人数比例是10倍，技术人员总数的尾数为0，两者相差153，则非技术人员尾数为7，原来是10，现在就是17，新招7人。

#### 53. 【解析】B

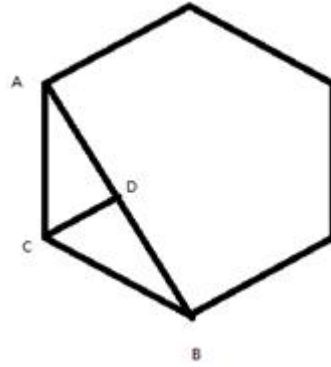

正六边形的边长为50米，则一周为300米，假设老王顺时针跑，500米后应在B点，此时与出发点的距离为AB，做CD垂直于AB，三角形BCD为一个各个角分别为30、60、90的直角三角形，边BD为 $25\sqrt{3}$ ，因此边AB应为 $50\sqrt{3}$ 。

故正确答案为B。

54. 【解析】A

A、B两车均为8:00出发，到达的时间分别为9:50和10:00，中途分别停了10分钟和20分钟，因为两车所用的时间均为1小时40分钟，行驶路程也相同，故二者平均速度之比为1:1。

故正确答案为A。

55. 【解析】B

假设降价x元，利润为y，则 $y = (25 - 15 - x) \times (20 + 5x)$ ，判定其为一元二次函数，当x的值为函数对称轴时，y值最大。令 $y = 0$ ，则 $25 - 15 - x = 0$ ， $x_1 = 10$ ；或 $20 + 5x = 0$ ， $x_2 = -4$ ，当x的值即对称轴 $x = \frac{x_1 + x_2}{2} = 3$ 时，y取

得最大值，此时售价为 $25 - 3 = 22$ 元。

故正确答案为B。

56. 【解析】D

由题意音乐系男女人数之比为1:3，则可得到音乐系男生人数占音乐系总人数的 $\frac{1}{1+3} = 25\%$ ，同理美术系男生占美术系总人数比为 $\frac{2}{2+3} = 40\%$ ，则两系人数混合后男生占总人数的比为30%，由线段法可知：



则可得两系人数比为  $\frac{\text{音乐系人数}}{\text{美术系人数}} = \frac{40\% - 30\%}{30\% - 25\%} = \frac{2}{1}$ 。

故正确答案为D。

57. 【解析】C

假设每张桌子、凳子、椅子的所需工作量分别为a、b、c，木匠每小时的效率为1，则 $2a + 4b = 10 \times 1$ 、 $4a + 8b = 22 \times 1$ ，化简得到① $a + 2b = 5$ ，② $a + 2c = 5.5$ ，①+②= $2a + 2b + 2c = 10.5$ ，则 $10(a + b + c) = 52.5$ ，所需时间 $t = 52.5 \div 1 = 52.5$ 小时。

故正确答案为C。

58. 【解析】A

解析一：设可坐 10 人的桌子有  $x$  张，则可坐 12 人的桌子有  $28-x$  张，则可得  $12 \times (28-x) + 10x = 332$ ，解方程  $x=2$ 。

故正确答案为 A。

解析二：假设所有桌子都是 10 人桌，则总共可坐  $10 \times 28 = 280$  人，而现在可坐 332 人，则多余的人必然是坐到 12 人桌，而每个 12 人桌比 10 人桌可多坐 2 人，则 12 人桌子数为  $(332-280) / 2 = 26$ ，则 10 人桌为  $28-26=2$  张。

故正确答案为 A。

59. 【解析】B

一环形跑道上画了 100 个标记点，赋值标记点的间隔 1 米，根据环形植树公式，环形跑道全长  $= 100 \times 1 = 100$  米。某人跑了半圈，即跑了 50 米，此时要经过的标记点最多，就从一个标记点出发，最多能经过的标记点  $= 50 / 1 + 1 = 51$ 。

故正确答案为 B。

60. 【解析】A

小蚂蚁从 A 点到 B 点的过程中，三角形 AED 的底为 AD，长度不变，高 AE 随着小蚂蚁向上爬而增长，故三角形 AED 的面积随时间增长（如图 1 所示）；小蚂蚁从 B 点到 C 点的过程中，三角形 AED 的底为 AD，长度不变，高为正方形的边长 10cm，也不变，故三角形 AED 的面积不随时间变化一直相等（如图 2 所示）；小蚂蚁从 C 点到 D 点的过程中，三角形 AED 的底为 AD，长度不变，高 DE 随着小蚂蚁向下爬而减少，故三角形 AED 的面积随时间减少（如图 3 所示）。只有 A 项符合三角形 AED 面积随时间先增长，再不变最后减小的趋势。

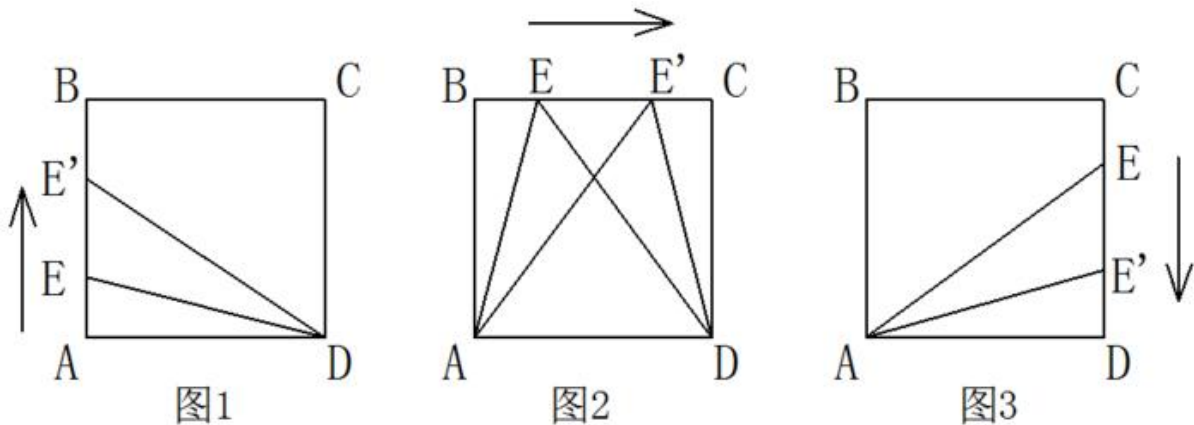

故正确答案为 A。

61. 【解析】B

本题组成图形较为相似，优先考虑样式。题干中每幅图形均有两个形状组成，一里一外。第 2 幅图外面的图形形状与第 1 幅图里面的图形形状一致，第 3 幅图外面的图形形状，与第 2 幅图里面的图形形状一致，……即：后一幅图外面的图形形状与前一幅图里面的图形形状一致，由此规律可得，问号处外面的图形形状应为正方形，排除 AC；图形存在黑、白、阴影三种颜色，从颜色入手，外图形颜色分别为白、阴影、白、阴影、白、？，问号处应为阴影，排除 D 选项；内部图形的颜色分别为黑、白、阴影、黑、白、？，问号处应为阴影，B 项仍然符合此规律。

故正确答案为 B 选项。

62. 【解析】D

本题图形组成相同，但无明显的位置移动规律，考虑图形间的相对位置。观察发现①③⑤图形中，正方形均在一个大图形内部，②④⑥中正方形均在两个图形相交的区域内。且①③⑤中三角形都在矩形和圆相交的区

域内，②④⑥中三角形都在两个矩形相交的区域内。

故正确答案为D选项。

### 63. 【解析】C

本题属于位置类，主要考察旋转与翻转的区别。使用时针法，按照1-2-3的顺序。

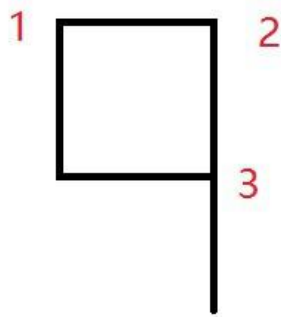

④三个图形为顺时针，②⑤⑥三个图形为逆时针。因此本题选择C选项。

### 64. 【解析】B

元素组成相同，考虑位置规律。横向观察发现“○”绕着三角形的边逆时针每次移动一条边，因此？处的“○”应在三角形下面的那条边上，排除C、D，观察A、B选项发现，“○”所处的位置不同，一个在三角形外部，一个在三角形内部，因此应考虑两个元素之间的位置关系。经观察发现前两行中都有两个图形“○”位于三角形内部，一个图形“○”位于三角形外部，因此？处的“○”应于三角形的内部，排除A选项；

故正确答案为B。

### 65. 【解析】C

观察题干和选项可知，五角星面是一个特殊的面，由第一个图形可以发现五角星黑色尖端部位所指向的面是“○”的面，选项A中五角星黑色尖端部位所指向的面是“\”面，排除；选项B中五角星黑色尖端部位所指向的面是“□”面，排除；选项D中五角星黑色尖端部位所指向的面是“空白面”，排除；

故正确答案为C。

### 66. 【解析】D

第一步：找到定义关键词。

关键词为“由于一个物体的运动”“使其相邻的一个静止物体产生运动”，“错觉”

第二步：逐一分析选项。

A项：不存在“一个物体的运动”，而且烛光本来就会随风摇动，也不属于静止物体，不符合定义；

B项：不存在“使相邻的一个静止物体产生运动”，且电影画面本来就在动，不是错觉，不符合定义；

C项：瀑布是往下流的，注视瀑布久了，再看树木，会觉得树木朝着瀑布相反的方向飞升。之所以会觉得树木朝着瀑布相反方向飞升，原因是长时间注视，与题干的原因不同，不符合定义；

D项：月亮并未运动，只是由于云在运动给人以错觉，误以为月亮在运动，符合定义。

故正确答案为D。

### 67. 【解析】D

第一步：找到定义关键词。

关键词为“两个或两个以上的行为人”，“实施了可能对他人造成损害的行为”，“已经造成了损害结果”，“无法确定其中谁是加害人”。

第二步：逐一分析选项。

A项：乙是在毒发前被丙用刀刺死，丙是确定的加害人，不符合定义；

B项，将丙残忍杀害的是乙，乙是确定的加害人，不符合定义

C项：甲和乙共同搬卸货物造成损坏，货物不是人，题干说的是对他人造成伤害，不符合定义；

D项：甲乙同时开枪，其中一枪打中了丙，无法确定是谁打中的，符合“已经造成了损害结果”，“无法确定其中谁是加害人”。

故正确答案为D

#### 68. 【解析】B

第一步，找到定义关键词。

关键词为“用几个喻体从不同角度反复设喻去说明一个本体”

第二步，逐一分析选项。

A项：把心比喻为钢铁，是从单一角度设喻，不符合“从不同角度反复设喻”，排除；

B项：把“一川烟草”、“满城风絮”、“梅子黄时雨”多项景色比喻“闲愁”，符合“从不同角度反复设喻”，符合定义关键词；

C项：把角色比喻为党八股，是从单一角度设喻，不符合“从不同角度反复设喻”，排除；

D项：把汪伦与李白之间的感情之深比喻为潭水的深度，是从单一角度设喻，不符合“从不同角度反复设喻”，排除；

故正确答案为B

#### 69. 【解析】D

第一步：找到关键词。

关键词为初级群体是由“面对面互动形成”、“具有亲密人际关系和感情色彩”，次级群体是为了“某种特定的目标”、“有明确的规章制度”

第二步：逐一分析选项。

A项：小赵考上大学山里乡亲为他送行体现的是一种人际关系和感情色彩，属于初级群体，没有涉及到特定的目标和规章制度，排除；

B项：小张的玩伴建立了微信群体现的亲密的人际关系，属于初级群体，没有涉及到特定的目标和规章制度，排除；

C项：亲友团到比赛现场为小李助威，体现的是一种亲密的人际关系和感情色彩才聚集到一起，没有涉及到具有特定的目标，也没有明确的规章制度；

D项：小王考上研究生，同事为他庆祝，这个群体指的是公司群体，大家的共同目标就是努力工作，把公司搞好，同时这个关系群中有严格的公司规章制度，属于次级群体，D选项为正确答案。

#### 70. 【解析】A

第一步：找到定义关键词。

关键词为“某些物品或者服务的市场需求”“不同季节，或一周不同日子，甚至一天不同时间”，“上下波动很大”

第二步：逐一分析选项。

A项：早晚高峰期出租车供不应求，即出租车服务的市场需求在一天的不同时间上下波动很大，符合定义；

B项，“店庆打折当天点击量剧增”说明这种打折服务的市场需求很大，并未体现出需求上下波动，不符合定义

C项：“博物馆引进梵高画作后游客蜂拥而至”说明人们对欣赏梵高画作的的需求很大，并未体现出需求上下波动，不符合定义。

D项：只提到牙刷品牌对牙刷分类，并未提到消费者的反应如何，也不存在需求上下波动，不符合定义。



故正确答案为A

71. 【解析】C

第一步：找到关键词。

关键词为“职业的成功在于他具有一片特别硕大的红叶子”、“需要靠个人优势不断努力获得”

第二步：逐一分析选项。

A项：小刘对工作尽职尽责富有团队精神没有体现出这是他的个人优势，也没体现出他在不断努力，不符合定义，排除；

B项：小张觉得数学专业枯燥选择了读经济学硕士，没有体现出他的个人优势，也没体现出个人的不断努力，不符合定义，排除；

C项：小李销售水平一般，但是对市场特别敏感，体现了他的个人优势，对市场敏感，同时他努力发展优势体现了他的个人不断努力，属于红叶子理论，C选项为正确选项；

D项：小文是英语系学生，口语不好，辅修国际法方面的课程最后成为出色律师，说的是虽然有劣势，但是成功了，并没有体现出他的个人优势和特色，不符合定义，排除。

故正确答案为C

72. 【解析】A

本题属于单定义，主要考察名词型关键词。贷款替代的主体是“企业”，客体是“外币替为人民币”。

B选项是获取外币，故排除；

C选项和D选项是个人，不是企业，故排除。

A选项满足题意。

因此本题选择A选项。

73. 【解析】C

争议题。

第一步：找到定义关键词。

该定义类似寓言，需理解含义：懒蚂蚁的寓意指的是指没有做本来该做的搬运寻找的工作，看似东张西望不干活，实则是侦查新的食物来源，发现新的途径新方法。

简单说，也就是看似没干活，实际在做之前没有的工作，也就是创新的工作。

第二步：逐一分析选项。

B项：并未提到员工如何干活，勤劳与否，不符合定义；

D项：“坚韧和正直”与员工是否勤劳或懒惰无关，不符合定义。

A项：善于攻克难题，并没有明确说明是否是工程师本来的分内工作，攻克难题是否一定是创新，也不确定。而时间自由也不能说明平时没有事情做，而只是可以自由支配时间，不明确，需要与其他选项作比较，待定；

C项：“允许员工在上班时间钻研技术”说明员工上班时间没有做本来该做的工作，而去进行钻研创新，能够对未来将会出现的问题有一定的预见，与A项相比，更明确的符合定义；

故正确答案为C。

74. 【解析】B

第一步：找到关键词。

关键词为“气候变暖”、“导致生存受到威胁”、“逐渐扩大的人群”

第二步：逐一分析选项。

A项：卡特里娜飓风是由于特殊气候因素引起的，同时众多居民逃离家乡是一种生存威胁，属于气候难民，

排除；

B项：印度洋海啸不是由气候因素引起的，一般是由地震或者气象变化产生的破坏性波浪，不属于气候难民，为正确答案；

C项：土地沙漠化是由于气候变异或者人类活动引起的，属于气候难民，排除；

D项：海平面上涨是由于气候因素引起的，导致国民生存受到威胁，符合定义，排除。

故正确答案为B。

#### 75. 【解析】D

第一步：找到关键词。

关键词为“主动参与体育活动的态度和行为表现”

第二步：逐一分析选项。

A项：小强体质较弱，为了增强体魄他开始参加体育运动，体现的是他参加体育活动的自主性，但是说的是开始参加，没有很好的体现出参与体育运动的行为表现，不属于运动参与，排除；

B项：为了培养孩子的兴趣，小生的父亲经常带他去游泳，虽然有参与体育运动的行为，但是没有体现出小生的主动参与体育运动，而是被迫的，是父亲为了培养他的兴趣，不属于运动参与，排除；

C项：小张酷爱网球比赛，会经常观看各种各样的网球比赛，没有体现出他参与体育活动的行为表现，排除；

D项：小李热爱跑步，只要有时间就会参加马拉松，热爱一词体现了小李的主动参与性，同时一有时间他就参加马拉松体现了他参与体育活动的行为表现，与A选项比较起来，D选项更明确，更好，故D选项为正确答案。

#### 76. 【解析】C

第一步：分析题干词语的逻辑关系

鱼饵和鱼竿为配套使用的对应关系。

第二步：逐一分析选项

A选项：笔和书籍没有必然对应关系，笔可以书写书籍，但是书籍上的文字也能通过打印形成。与题干逻辑不符，排除。

B选项：写诗和笔没有必然对应关系，笔可以写诗，但不是必然的对应关系，并且写诗是动宾关系，与题干逻辑不符，排除。

C选项：锅铲与炒锅是配套使用的，与题干逻辑关系一致，为正确答案。

D选项：电脑和无线路由器没有必然配套使用的对应关系，与题干逻辑不符，排除。

故正确答案为C。

#### 77. 【解析】B

第一步：分析题干词语的逻辑关系

黄连是一种草本植物，其味入口一定是极苦，因此苦涩是黄连的一种必然属性。

第二步：逐一分析选项

A选项：班级可能团结可能不团结，不是一种必然属性关系，与题干逻辑不符，排除。

B选项：钻石是在地球深部高压、高温条件下形成的一种天然矿物。钻石在天然矿物中的硬度最高，因此坚硬是钻石的必然属性，与题干逻辑关系一致，为正确答案。

C选项：鲜红是花朵的属性，但花朵不一定是鲜红的，花朵的颜色可以多样，不是必然属性，与题干逻辑不符，排除。

D选项：城市不一定繁华，不是一种必然属性关系，与题干逻辑不符，排除。

故正确答案为B。

78. 【解析】C

琳琅满目修饰商品，琳琅满目的商品。

C项紧张有序形容教学，紧张有序地教学，C项正确；

A项熙熙攘攘不能形容商场，形容人群，A项错误；

B项运筹帷幄是指人具备筹划指挥的能力，不能形容公司，B项错误；

D项相亲相爱不能形容家庭，形容家庭关系，D项错误。

故此选C。

79. 【解析】D

第一步：分析题干词语的逻辑关系

报刊是利用纸张把文字资料传播的一种工具，是发表、宣传新闻的一种载体。并且新闻的发表方式有很多，报刊只是其中一种。

第二部：逐一分析选项

A选项：土地与玉米是作物和种植地之间的对应关系，与题干逻辑不符，排除。

B选项：法院是司法审判机关，不是法律的载体，与题干逻辑不符，排除。

C选项：出版社出版书籍，不是书籍刊登的载体，与题干逻辑不符，排除。

D选项：唱片是一种传播音乐、歌曲的载体，并且歌曲的发表形式有很多，唱片只是其中一种，与题干逻辑关系一致，为正确答案。

故正确答案为D。

80. 【解析】D

第一步：分析题干词语的逻辑关系

手机是一种沟通工具，金属是制造手机的一种原材料。

第二步：逐一分析选项

A选项：面试是招聘的一个流程，与工具无关，简介与面试之间也不是原材料关系，不符合题干逻辑关系，排除；

B选项：运输是物流的一个环节，与工具无关，运输与公路之间也不是原材料关系，不符合题干逻辑关系，排除；

C选项：卫星是一种科学装置，科学家是研究科学的人，不符合题干逻辑关系，排除；

D选项：帐篷是一种露营工具，帆布是制造帐篷的一种原材料，符合题干逻辑关系。

故正确答案为D选项。

81. 【解析】D

第一步：分析题干词语的逻辑关系

题干麻雀属于动物，二者为种属关系，生物链指的是由动物、植物和微生物互相提供食物而形成的相互依存的链条关系。麻雀和动物都属于生物链的一部分。

第二部：逐一分析选项

A选项：豆浆与早餐之间为种属关系，但是早餐不是豆制品的组成部分，与题干逻辑不符，排除。

B选项：开水不属于纸杯，不是种属关系，与题干逻辑不符，排除。

C选项：钢笔和电脑都属于办公品，但是钢笔和电脑之间不是种属关系，与题干逻辑不符，排除。

D选项：发卡是首饰的一种，二者为种属关系，发卡和首饰都属于妆饰品，与题干逻辑关系一致，正确。

故正确答案为D

## 82. 【解析】B

本题属于对应类，主要考察因果关系。病毒导致疾病，新闻导致关注。

A选项新闻不导致报道；

C选项和D选项都无法凑成因果关系或其他对应关系。

因此，本题答案为B选项。

## 83. 【解析】A

A选项：楚楚动人，形容美好的样子引人怜爱，可以用来形容美丽。春风满面比喻人喜悦舒畅的表情。可以形容愉快。前后逻辑关系一致，为正确答案。

B选项：笑靥如花形容人美丽，笑起来像花一样漂亮，可以用来形容美丽。但是春风满面不能用来形容兴奋，是形容高兴，愉快的样子。

C选项：眉开眼笑形容人高兴愉快的样子，眉头舒展，眼含笑意。与美丽没有必然逻辑关系，与题干逻辑不符，排除。

D选项：心地善良是从道德层面去形容一个人有道德、德行好，慈善。与美丽无必然逻辑关系，与题干逻辑不符，排除。

故正确答案为A。

## 84. 【解析】A

A选项：娴熟是指很熟练，二者为近义词，前者是对后者程度的加深，敏捷是指反应非常灵敏，二者为近义词，前者是对后者程度的加深，前后逻辑关系一致；

B选项：熟练可以形容操作，敏捷与迅捷是近义词，前后逻辑关系不一致，排除；

C选项：熟悉是指十分了解，知道得很清楚；熟练是指技术精通而有经验，两者之间是程度上的加深；敏捷是指灵敏迅速，意思上与迅速之间是包含关系。前后逻辑关系不一致，排除；

D选项：谙熟与熟练是近义词，都可指熟悉（某种事物）。敏捷是指灵敏迅速，灵动多指灵活，意思上与两者是包含关系。前后逻辑关系不一致，排除

故正确答案为A。

## 85. 【解析】C

题干可以造句为在雾霾环境下，出行需要戴口罩。出行为动词，雾霾和口罩为名词

A项：沙发是家具，电视是家电，两者之间不存在对应关系，与题干逻辑你关系不一致，排除

B项：在公路上超车并不需要看路标，路标是指路的一种工具，与题干逻辑关系不一致。

C项：在野外环境中，勘探需要用地图，与题干逻辑关系一致，当选。

D项：游泳为动词，在词性上与题干就不符，排除。

故正确答案为C。

## 86. 【解析】C

第一步：分析题干的论证方式。

因为没有任何证据证明反物质是不存在的，所以反物质是存在的。这种论证方式是诉诸无知，其论证模式是：没有证明S为真，所以S为假的；没有证明S为假，所以S为真的。

第二步：逐一分析选项。

A选项，“没有证明与上帝对过话，你可能胡编乱造，也可能精神失常”，并不符合题干的论证模式，排除；

B选项，论证方式为举例论证，即抛出一个观点，然后举出一个例子来证明这个观点，不符合题干的论证模式，排除；

C选项，“不能证明平行世界不存在，所以平行世界存在”完全符合题干的论证模式，正确；

D选项，因为有活动踪迹，所以有怪兽，这是因为有证据所以得到一个结论，不符合题干的论证模式，排除。

故正确答案为C。

87. 【解析】C

第一步：翻译题干：

除非，否则不这个关联词可翻译为：后→前的形式，因此，题干最后一句话翻译为：

回答了→含混不清或枯燥无味

第二步：翻译选项：

A选项：记者采访时的提问如果具体、简洁明了是否能给采访对象带来回答的困难，原文当中完全没有提到过，属于无中生有的选项，排除；

B选项：可翻译为：没法回答→没有（含混不清或枯燥无味），否前→否后，与题干的翻译形式不一致，排除；

C选项：可翻译为：回答→含糊不清或枯燥无味，与题干翻译形式一致，符合题意；

D选项：说因为采访对象抓不住要点而做泛泛的或言不由衷的回答，原文说的是采用含混不清或枯燥无味不等同于泛泛或言不由衷，属于概念的偷换，并且这么回答的原因是什么题干也没有提到，因此，不符合题意。

故正确答案为C。

88. 【解析】C

论据为“2008年借书证7万，2012年借书证20万”也就是“借书证增加了近2倍”；

论点为“这项举措是有效的”。

A选项说影响其他文化设施属于无关项，排除；

B选项说的在校生是不是本市的市民并不清楚，无关项，排除；

C选项说明最终借书证并不是一证一人，达到削弱效果；

D选项说的大量外来人口是否办理了借书证并不清楚，无关项，排除。

故正确答案是C选项。

89. 【解析】D

第一步：找到论点论据

论点：远古时期火星可能存在生命

论据：火星陨坑内的远古土壤存在着类似地球上土壤裂纹剖面的土壤样本

第二步：逐一分析选项

A选项：地球沙漠土壤与火星土壤不同，是对论据的削弱，所以排除；

B选项：经化学分析后，陨坑内土壤与地球上土壤的风华过程相似，与论据表意相同，是对论据的加强；

C选项：火星远古土壤样本情况仅表明比先现在宜居，与有没有生命无关，所以排除；

D选项：磷在土壤裂纹剖面上，微生物就是生命，本选项解释了为什么看到土壤裂纹剖面就说明可能有生命，属于搭桥加强，比单纯重复论据加强力度更强；

故正确答案为D

90. 【解析】D

第一步：找到题干论点论据。

论点：激光技术或许将成为医学领域的一种变革工具

论据：激光刺激干细胞生长可能实现组织生长，干细胞具有可以变成任何类型细胞的能力

第二步：逐一分析选项。



A选项，讨论的是不同波段的激光对人体的组织作用的原理不清楚，属于不明确选项，排除；  
 B选项，用激光对儿童视网膜影响的例子来证明激光技术会对人体有损伤，属于举例削弱，排除；  
 C选项，没有在人体试验，风险还在评估，属于不明确选项，排除；  
 D选项，用有洞的牙齿来作为例子，证明激光技术确实能够成为医学领域变革的工具，举例加强，正确。  
 故正确答案为D选项。

91. 【解析】A

第一步：找到题干论点论据。

论点：喝酒与多种癌症发生风险正相关

无论据

第二步：逐一分析选项。

A选项，说明了酒精在人体内的代谢产物是可以致癌的，解释了题干中所说“酒精无致癌能力，但是饮酒的人中患癌症的几率高”，属于解释论点加强；

B选项，以东欧的人和甜性烈酒作为例子，属于举例加强，加强力度比解释论点加强要弱。并且A选项说的是酒精和人体，是普遍性的，B选项说的是东欧的人，以及甜性烈酒，都属于个例，根据整体加强力度大于局部加强力度的原则，也可排除B项；

C选项，烟草能够致癌，代谢物与酒精的代谢物相似，属于类比加强。但是类比只是一种可能性加强，要想证明酒精的代谢物能致癌，还是要进一步分析酒精与烟草致癌机理是否一致，其实还是需要类似A项那样的解释。故不如A项明确，排除；

D选项，如果戒掉烟酒，可避免消化道癌，病不清楚到底是烟致癌还是酒致癌，还是两者在一起能致癌，所以属于不明确选项，排除；

故正确答案为A选项。

92. 【解析】A

第一步：找到论点论据

论点：没有一级甲等证书的人不能成为主持人 即：没有一级甲等证书→不是主持人（1）

论据：主持人不能发音不标准 即：主持人→发音标准（2）

要想加强，最强的一定是搭桥。命题（1）的等价命题为 主持人→有一级甲等证书，再加一个条件，可以推出命题（2），那么只需要补充：发音标准→有一级甲等证书 即可。

第二步：逐一分析选项

A选项：没有一级甲等证书→发音不标准，其等价命题为：发音标准→有一级甲等证书，最强搭桥；

B选项：发音不标准的可能没有证书，既是可能性的表述，同时也不符合我们需要的条件逻辑，排除；

C选项：发音不标准可能获得证书，既是可能性的表述，同时也不符合我们需要的条件逻辑，排除；

D选项：说的是发音标准与受欢迎之间的关系，排除；

故正确答案为A。

93. 【解析】C

题干结论为：目前我国国际工程项目管理体系还未达到要求。

A项支持了题干结论；

B项没有论及“工程项目管理体系”，无关；

C项说明：开展项目管理工作的部门运作机制健全，削弱了结论；

D项“项目控制相关部门专业化程度高”不代表管理体系达到要求，无关。

故答案选C。

## 94. 【解析】B

第一步：找到论点论据

论点：分子内包含大量原子是使得该物质拥有极强的导热性必不可少的

论据：X分子具有Y结构，串联起了大量的原子，由该分子组成的某种物质在同类型的物质中具有很强的导热性

题目的论证方式为：发现了分子的两种现象：1是拥有大量原子，2是分子构成的物质能导热，结论就将这两个点联系起来，推出了因果关系。要想削弱，最强的无疑是有些物质能导热，但不是具有大量原子。可惜，ABCD没有这样的表述，那么再仔细探究一下几个选项：

第二步：逐一分析选选项

A选项：有别的结构的大量原子的物质有很强的导热性，说明无论结构如何，只要有大量原子就有好的导热性，支持了论点，排除；

B选项：表明有大量原子但是导热性不强，题干说的是有原子导热性强，通过对比论证的方式，说明原子与导热性是否强之间不存在必然的联系，是对论证的削弱；

C选项：导热性强但不具备Y结构，讨论的是导热性与Y结构之间的关系，题干讨论的是导热性与原子之间的关系，所以不能对题干削弱，排除；

D选项：说的是导热性与结构之间的关系，而题干讨论的是导热性与原子之间的关系，论题不一致，排除；故正确答案为B

## 95. 【解析】A

第一步：找到论点论据

论点：群体比个体更具有冒险精神，群体倾向于获利大但成功率小的行为

本题没有论据

第二步：逐一分析选选项

A选项：群体作决策时比个人更容易走极端，将群体决策和个人决策做比较，解释了群体决策与个人决策之间存在差距的原因，可能会导致群体倾向于获利大但成功率小的行为，有一定的加强力度；

B选项：说的是在群体中，个体会偏向于群体的一般意见，说的是个体在群体中是发表自己独特意见还是屈众，跟论题不一致，所以排除；

C选项：群体决策可能会被个体或者小群体所主导，也就是说群体决策可能和个体决策是一样的，而不是比个体决策更具有冒险精神，有削弱的意思，排除；

D选项：题干中没有涉及到决策的科学性与成功率，为无关选项，排除；

B、D为无关选项，C有削弱的意思，只有A有一定的加强作用，比较而言只能选A。

故正确答案为A

## 96. 【解析】B

根据题干中“2014年1~3月”，可以判断本题为基期计算问题。定位文字材料第一段，2015年1~3月，国有企业营业总收入103155.5亿元，同比下降6%。代入基期公式  $\frac{\text{现期量}}{1 + \text{增长率}}$ ，即  $\frac{103155.5}{1 - 6\%} = \frac{103155.5}{94\%} \approx 11$  万亿元。

故正确答案为B。

## 97. 【解析】D

根据题干中“2015年，同比上升，占比重”，可以判定本题为两期比重问题。此题只需比较部分量的增长率a和整体量的增长率b，a>b为上升。定位文字材料第二段，销售费用的增长率a（下降2.9%）、管理费用增长率a（增长2.3%）及财务费用的增长率a（增长7.3%）均大于国有企业营业总成本的增长率b（下降5.1%），即比重

上升；因此，比重上升的有3项。

故正确答案为D。

98. 【解析】A

根据题干中“2015年，比上年同期，占比重”，可以判定本题为两期比重问题。定位文字材料第四段，可以得到中央企业所有者权益为191354.4亿元，同比增长10.7%；国有企业所有者权益合计369109.1亿元，同比增长12.2%。代入两期比重公式  $\frac{A}{B} \times \frac{a-b}{1+a}$ ，先判断上升还是下降，由  $a(10.7%) < b(12.2%)$  可判断为下降，排除CD。

$\frac{191354.4}{369109.1} \times \frac{10.7\% - 12.2\%}{1 + 10.7\%} \approx \frac{191354.4}{369109.1} \times (-1.5\%) \approx -0.7\%$ ，也就是下降了0.7个百分点。

故正确答案为A。

99. 【解析】C

根据题干中“2015年3月末，资产负债率（负债总额÷资产总额）”，可以判断本题为比值计算问题。定位文字材料第四段，中央企业负债总额363304亿元，资产总额554658.3亿元，代入资产负债率公式。因此在60%-70%这个范围内。

故正确答案为C。

100. 【解析】C

根据题干“能够从上述资料中推出的是”，可以判断为综合分析题。

A项，定位文字材料第一段和第二段，2015年1~3月，中央国有企业营业成本60216.5亿元 < 同期营业收入63191.3亿元，成本低于收入；地方国有企业营业成本40129亿元 > 同期营业收入39964.2亿元，成本高于收入。A项错误。

B项，定位文字材料第一段和第三段，2014年1~3月国有企业应交税金占同期营业总收入，即

$\frac{9383}{103155.5} \times \frac{1-6\%}{1+0.13\%} < \frac{9383}{103155.5} < 10\%$ ，不足一成。B项错误。

C项，定位文字材料第四段，2015年3月末，国有企业资产总额同比增长量  $\frac{1054875.4}{1+12\%} \times 12\% \approx \frac{1054875.4}{9} \approx 11.7$

万亿元。C正确。

D项，定位文字材料第四段，地方国有企业资产负债率（负债总额÷资产总额）是否高于上年同期水平，需要比较负债总额的增长率a与资产总额的增长率b，而负债总额的增长率a（13.7%）< 资产总额的增长率b（13.8%），故地方国有企业资产负债率低于上年同期水平。D项错误。

故正确答案为C。

101. 【解析】B

定位表格2014年货物运输总量1~11月393.2亿吨，11月39.3亿吨，故求2014年1~10月货物运输总量，可判定此题为简单加减计算问题。2014年1~10月我国货物运输总量=393.2-39.3=353.9。

故正确答案为B。

102. 【解析】D

由题干“2013年1~10月我国货物运输总量最大的领域”可知，本题是基期比较问题，比较各领域1~10月基期货物运输总量即可。观察图表可知，各领域1~11月和11月同比增速相差不大，故本题可直接比较1~10月现期值。铁路=35-3.2=31.8亿吨，公路=303.6-30.7=272.9亿吨，水运=54.5-5.4=49.1亿吨，民航=538-55.5=482.5万吨，可明显看出公路272.9亿吨最大。（注意单位，1亿吨=10000万吨）

故正确答案为D。

103. 【解析】B

由题干“2013年11月水运周转量占比”可知，本题为基期比重的计算问题。查找数据代入为  $\frac{8204}{1+12.5\%} \div \frac{16049}{1+8.6\%}$ ，整理可得  $\frac{8204}{16409} \times \frac{1+8.6\%}{1+12.5\%}$ ，式子  $\frac{8204}{16409}$  大约等于50%， $0.95 < \frac{1+8.6\%}{1+12.5\%} < 1$ ，因此水运周转量占比为40%~50%。

故正确答案为B。

104. 【解析】D

由题干“比重超过上年同期水平”可知，本题为两期比重问题，仅需比较a与b的大小关系即可，当a>b时比重高于上年同期水平。定位图表可知，11月货物运输总量同比增速b=7.1%，铁路同比增速  $a_1 = -6.5\%$ ，公路同比增速  $a_2 = 8.6\%$ ，水运同比增速  $a_3 = 7.6\%$ 。民航同比增速  $a_4 = 3.4\%$ ，同比增速高于7.1%的，有公路和水运两项满足。

故正确答案为D。

105. 【解析】C

由题干“能够从上述资料中推出的是”，可知本题为综合分析问题，找出正确选项。

A项：定位图表2014年1~11月货物运输总量为393.2亿吨，可知月均货物运输量=393.2/11=35.7亿吨，A项错误。

B项：每吨货物平均运输距离=  $\frac{\text{货物周转总量}}{\text{货物运输总量}} = \frac{164873}{393.2} = 420 < 500$ 公里，B项错误。

C项：铁路货运量占总体比重=  $\frac{35}{393.2} = 9\%$ ，铁路货物周转量占总体比重=  $\frac{25200}{164873} = 15\%$ ，因此铁路货运量占总体比重低于其货物周转量占总体比重，C项正确。

D项：定位图表货物周转量中公路和水运，14年1~11月公路货物周转量为55448，增长率为9.8%，14年1~11月水运货物周转量为84056，增长率为16%，可知水运现期值和增长量均大于公路，根据“大大则大”，水运货物周转量同比增量高于公路货物周转量同比增量，D项错误。

故正确答案为C。

106. 【解析】C

定位图表可知2014年4月-2015年4月各月租赁贸易进出口额，故求2014年下半年进出口总额，可判定此题为简单加减计算问题。2014年下半年（7月-12月）进出口总额=10.03+8.57+14.58+9.54+6.22+18.26≈10+9+15+10+6+18=68，与C项最接近。

故正确答案为C。

107. 【解析】C

由题干“各月环比增速最快的是”可知，本题为一般增长率的比较问题，可直接比较  $\frac{\text{现期值}}{\text{基期值}}$  的分数大小关系，分数最大则增速最快。定位图表可知各月份进出口总额，故各项环比增速分别为：

$\frac{8.64}{3.39} > 2$ ； $\frac{14.58}{8.57} < 2$ ；

$\frac{18.26}{6.22} > 2$ ； $\frac{12.09}{6.9} < 2$ 。

其中两项明显小于2，排除。 $\frac{8.64}{3.39} = \frac{17.28}{6.78}$  与  $\frac{18.26}{6.22}$  相比，分子小分母大，故分数较小，则C项较大。

故正确答案为C。

108. 【解析】B

题干要求求出2015年一季度相比上一季度（2014年四季度）的环比增速，可判定此题为一般增长率的计算问题。定位图表可得，2015年一季度进出口总额=6.9+12.09+5.29≈7+12+5.3=24.3；2014年四季度进出口

总额=9.54+6.22+18.26≈10+6+18=34。环比增速= $\frac{24.3-34}{34} = \frac{-9.7}{34} \approx -30\%$ ，即降低了30%。

故正确答案为B。

109. 【解析】B

由题干可知本题是找全国租赁贸易总额及同比增长率均高于上月的月份数，可判定本题为直接找数问题。定位图表材料，观察全国贸易总额及增长率均高于上月的有2014年5、7、9、12月和2015年2、4月，总共6个月。

故正确答案为B。

110. 【解析】C

由题干可判断本题为综合分析类，逐项分析可得：

A. 由图表可知2015年4月，全国租赁贸易进出口额同比增长105%，而2014年4月同比增长-41.7%，由间隔增长率公式可得2015年比2013年同比增长 $105\%-41.7\%-41.7\% \times 105\% < 1$ ，故A选项错误。

B. 由图表可知2015年1-4月，全国租赁贸易进出口额为6.9、12.09、5.29、6.94亿美元，求平均可得 $\frac{6.9+12.09+5.29+6.94}{4} = \frac{31.22}{4} < 8$ ，故B错误。

C. 由图表可知2014年8月和9月，全国租赁贸易进出口额为8.57、14.58亿美元，同比增长-15.9%、38.7%，则2013年8月和9月的全国租赁贸易进出口额为 $\frac{8.57}{1-15.9\%} + \frac{14.58}{1+38.7\%} \approx 20.7 > 20$ ，故C选项正确。

D. 由图表材料可得，全国租赁贸易进出口额同比下降的月份为2014年4月、8月、11月及2015年3月共4个月，而2014年4月-2015年4月共13个月，故占比不到三分之一，D选项错误。

故正确答案为C。

备注：本题C选项计算相对较为复杂，可先看A、B、D。



## 2 2016 年安徽申论真题卷 (A 类)

### 一、注意事项

1. 本题本由给定资料与作答要求两部分组成。考试时间为 150 分钟。其中, 阅读给定资料参考时限为 40 分钟, 作答参考时限为 110 分钟。满分 100 分。
2. 请在题本、答题卡指定位置上用黑色字迹的钢笔或签字笔填写自己的姓名和准考证号, 并用 2B 铅笔在准考证号对应的数字上填涂。
3. 请用黑色字迹的钢笔或签字笔在答题卡上指定的区域内作答, 超出答题区域的作答无效!
4. 待监考人员宣布考试开始后, 你才可以开始答题。
5. 所有题目一律使用现代汉语作答, 未按要求作答的, 不得分。
6. 监考人员宣布考试结束时, 考生应立即停止作答, 将题本、答题卡和草稿纸都翻过来留在桌上, 待监考人员确认数量无误、允许离开后, 方可离开。

严禁折叠答题卡!

### 二、给定资料

#### 材料 1

在北京西北部一栋办公楼冷飕飕的地下室里, 一群想要成为企业家的人正聚集在计算机屏幕前, 注视着他们最新的项目雏形。而在几公里之外, 在一个暖意融融、装修更为豪华的地下演讲厅里, 30 多名经理和创业者也在讨论有关新产品和新公司的创意。这两群人都验证着中国社会对创业热潮日益增长的兴趣。英语在线教学服务“英语流利说”创始人王某表示: “初创是令人迷恋的新事物。”“中国的创业精神呈现一种上升趋势。顶级风投公司正在寻找年轻的创业者——整套生态系统逐步形成。”

据不完全统计, 从 2013 年 5 月至今中央层面已经出台至少 22 份相关文件促进创业创新。各地方政府也纷纷出台政策, 简政放权, 从财税、金融、保障服务、政策激励等方面支持创新型企业特别是创新型小微企业发展, 使各种创新资源向企业集聚, 让更多金融产品和服务对接创新需求, 用创新的翅膀使中国企业飞向新高度。2015 年 10 月 19 日, 在全国大众创业万众创新活动周启动仪式上, 李克强总理被现场热烈气氛所感染而登台发表即席演讲, 称“要为创新创业者站台”。李克强总理指出, 大企业员工和草根创业者通过创新创业都可以成为更多财富的创造者和拥有者。这既是收入分配结构调整的重要内容, 也促进了社会公平正义。双创为所有人提供了公平竞争的机会, 让有能力的人通过自身奋斗获得上升通道。

#### 材料 2

近年来, 创业一词已经成为大众关注的热点, 在众多创业团队里, 90 后群体以其高学历、年轻、接受新事物快而成为一股不可忽视的重要力量。前不久, 某网站邀请了几位 90 后创业者, 分享自己的创业心得。1992 年出生的小尹已经开了三家公司。为了弄明白“为什么 KTV 的歌单十年不变”这个问题, 小尹跑遍了 N 市所有的 KTV。他发现, KTV 的点歌系统更新周期较长, 而且每一次更新, 硬件和软件都要付钱, 点歌系统的硬件公司缺少互联网思维, 创新动力不足。也有人尝试做智能点歌, 但所做系统, 小尹说“不忍直视”。在小尹看来, 社交、娱乐才是这个时代年轻人的刚需。KTV 不再只是一个唱歌的场所, 而是一个聚集了年轻人社交、娱乐、聚会等多种需求的地方。凭着这个想法, 他创立了 KTV 团购 APP “一起唱”, 把整个 N 市的 KTV 硬件系统作了更新。现在, 用“一起唱”的用户, 只要提前列出歌单, 并同步到 APP, 进入包房后摇一摇手机, 歌单便自动导入了点歌盒子。除此之外, 用这款软件还可约别人来唱歌, 还可以把 KTV 现场旋律进行混音, 然后传到云端, 分享到社交网站, 甚至可以在包房里和朋友一起看世界杯。小尹说, 从物质转到服务、娱乐, 是他们这一代人创业和上一代的不同, 这类创业不需要太高成本, 往往一个想法, 一份风险投资就可以做起来。90 后正在用一种更新、更年轻的方式去与这个世界相处, 创业的可选空间变大了, 且较少受到家庭背景、所支付

成本和教育程度的限制。

这一观点得到了很多人的认同。与 90 后相比，80 后们从父母那里得到的传承不多，且多有负担，除了养活自己，通常还需考虑如何让父母过得更好。而很多 90 后的父母有很强的经济能力和社会人脉，不但不需被养，还能帮到子女。90 后没有后顾之忧，中国第一次出现了“可以干自己想干的事情”的一代人，这代人喷薄而出的创新力，会帮助中国进入一个极具创新力的年代。

也有分析人士认为，很多 90 后在创业心态上有了改变，他们不像做企业，更像做项目，对于成功的渴望不是很强烈，有时甚至只把这当做一种体验。

某互联网金融公司创始人、CEO 小孙觉得，在传统社会，行业与社会规则已经形成，年轻人往往要学习社会中的既成经验，才能进入正轨。在这种系统里，年轻往往成为一劣势。而在现代社会，互联网已经渗透到社会生活的各个部分，与互联网同生共长的年轻人成为互联网原住民，他们可以直接从互联网获取经验，寻找机遇，而对于年长者，年龄反而成了迁移转型的一种包袱。所以在传统部落中，年长者往往是部落中最有权威的人，而互联网社会中，则会涌现扎克伯格等一系列的创新者。现代社会不是经验的时代，而是技术与创新的年代。

### 材料 3

在某大学生创业大赛现场，5 名女孩准备筹集 40 万元资金，到武汉近郊去承包 50 亩地，种植有机蔬菜。台上陈述的女孩充满激情和自信，台下观众也不时报以阵阵掌声。当评委问到“你们种过蔬菜吗？”“你们的创业资金从哪里来？”“农民凭什么把土地转包给你？”“你们种出来的有机蔬菜准备卖给谁？”等问题时，她们的回答却难以令人满意。如今，创业已经成为青年人口中的高频词语，对大学生而言，创业正在变得“简单”，曾经的理想似乎也触手可及。

机械专业硕士小杨，进入杭州一家民营企业从事技术工作不满半年。因没有期待中的高薪，没有理想中的激情，他开始琢磨创业。此后，他每天都在与人交谈，项目、资金、人脉、经验等问题弄得他头疼，深感创业之艰的他最终放弃了创业梦。

某投资基金首席合伙人阎先生拥有 20 多年投资经历，曾位列《福布斯》中国年度最佳创业投资人榜首。他参与过投资的企业包括完美世界、环球雅思、凡客、分众传媒、百度、阿里巴巴、巨人网络等著名企业。在阎先生看来，当创业成了一种“时尚”和“运动”时，多数人都急功近利地把创业当成了投机行为。他说，“从时下来看，创业的动机大多是源自对财富和名声的渴望。”

某著名网站策略营销总监范女士认为，赚钱是创业的应有之义，但更多成功的创业者却是从想要赚钱开始，“继而”解决用户需求，在解决用户需求、创造社会价值这条路上不断自我追问、探寻并最终走向成功之地的。如果仅仅停留在“为了赚钱”上是赚不到钱的。星巴克 CEO 舒尔茨曾说：为钱创业是肤浅的，应为梦想所驱动。在创业路上有太多诱惑，也有太多艰险，只有怀揣理想的人才能够抵抗诱惑，才能够不惧艰险，朝着自己的目标前行，百折而不回。诺奖得主菲尔普斯在《大繁荣》中指出：大多数创新并非是亨利·福特类型的孤独的梦想家带来的，而是由千百万普通人共同推动，他们有自由的权利去构思、开发和推广新产品与新工艺，或对现状进行改进。正是这种大众参与的创新带来了普通民众的繁荣兴盛——物质条件的改善加上广义的“美好生活”。大众创新带来国家繁荣。

某公司创始人卢先生在接受记者采访时说，目前创业氛围很好，但创业却也成为一种时尚，仿佛不去创业就是落伍了。创业项目的选择部分属于异想天开性的，部分属于复杂型的。而显示需要创新型、技术型的项目，哪些通过移动互联网，把原有商业模式去中间化，搞流量，然后再找商业模式，这样的创新都是伪创新。进化者一腔热血，就幻想着自己只要去创业就能成为下一个马云，而对创业的概念，对行业隐形的壁垒和门槛却知之甚少，这是许多大学生创业伊始的真实写照。在国内的互联网创业环境中，有一个非常不好的特性就是抄袭成风。很多创业者虽有好的创意，但却因为没有好的原创保护制度来保护，导致被其他一些公司抄袭过去，这

些公司凭借着更雄厚的资本实力，迅速把原创者打败并挤出市场。

领英中国区总裁在一次公开演讲中，用自身经验阐述了关于创业的两个公理：第一，创业成功是一个小概率的事件，每一个成功故事背后更多是失败；第二，创业没有失败者。即使是创业项目失败，作为创业者而言，过程中积累的经验将促进个人成长，即可定义为成功者。他认为，创业是没有失败者的历程。

ZUK 联合创始人陈先生同样表达了对年轻人创业的观点。陈先生说：“创业是一件很复杂的事情。其实做好每一件事情就是创业。”

#### 材料 4

深圳的创业者乔峤想要做一款智能耳机，他发现，60%的人都会在跑步过程中听歌，并用手机 APP 记录运动数据。如果有产品能同时解决跑步人群运动数据记录和听歌的需求，又能通过音乐来实现运动激励，会有很好的市场前景。乔峤对记者说，他想针对每个人的身体特征，设计和提供有效的音乐服务产品，做到每一个硬件设备都是针对个人定制的。

可是，光有好点子还不行，初始创业的乔峤，面临既缺资金、又缺人才的尴尬，他尝试着用股权众筹的方式来实现自己的创业梦想。在众筹网上，他发布了自己的股权众筹商业计划书，以出让公司 10% 股份的方式，融资 187 万元，最低投资额 1 万元。最终，吸引了 16 名投资者参与。乔峤告诉记者，这些投资者为他引入了互联网、音乐、体育领域的强大资源，其中，几个志同道合的投资人干脆直接加入了创业团队。

#### 材料 5

在北京大学东门外一处不起眼的楼里，有一处名曰“一八九八咖啡馆”的休闲场所。它成立于 2013 年 10 月，虽然看起来很简朴，但成立以来，它每天都在吸引着大批“咖粉”流连忘返，且不少是业界大佬。它究竟有何魅力？

董事长杨勇认为，“在传统的创业中，第一步要找投资人，这就很难，能拿到钱更不容易。第二步，找完投资人之后，要把产品卖出去，也挺难的，所以每步都是一个坎。为什么那么多创业公司都死掉，为什么那么多中小企业发展不了？就是因为每一个坎都不容易走过去。众筹就把这个模式改变了，每个人都是投资人，每个人都是消费者，每个人也是传播者，这种方式的改变，你就发现，做公司容易了。所以某种意义上消费者就是投资者和生产者。”

杨勇说：“传统的创业特别辛苦，就是因为你老要求人，或者叫做外部交易，今天要找一个银行的人，去求管银行的人，给他什么好处帮我办个事情，这叫外部交易。现在众筹是什么呢？你缺什么就让谁来当股东，你把你未来要求的人全部变成股东了，把原来外部的交易变成内部的合作了，内部合作就非常容易。”

“200 人聚在一起就有很大的能量。实际上，它真正意义在后面的裂变，每一个项目做完之后，每一个项目做完之后，会带出一堆项目出来，原因就是通过众筹找了 200 个非常靠谱的人，这些人再有非常多的合作机会，所以基本上一个项目出来会带一堆项目。一八九八咖啡馆实现众筹之后，项目太多了，很大原因就是因为我找了一群可以相互信任，相互背书，又都不错的人，而这些人本身又是跨界又是组合，非常容易谈成生意，所以这个裂变的过程，力量会特别巨大。”

浏览股东花名册，200 位发起人涵盖了北京大学近 30 年来不同届别、不同院系、不同专业的毕业生，皆为各领域中的知名人士、企业家、高层管理者。这些联合创始人所在的行业涉及金融、移动互联网、新能源、新媒体、教育、法律，高科技等多个领域。杨勇表示，“通过众筹，聚集众多资源。每天跟像打了鸡血一样，所以创业的生存问题解决了。”“这 200 人股东，可能我把他们伺候好了，每月就会有一两百万收入，这就挺好，公司就能存续下来。而创新是怎么来的？创新就是因为大家能够很轻松地做自己的事情了，就会主动去创新，每天为了生存去创业的时候，你就不可能去创新。”

#### 材料 6

“如果你真的想做一件事，全世界都会帮助你”，时下正风靡的众筹让这句话以更直接的方式照进现实。



2014年初，在华南理工大学就读的刘永杰和3个小伙伴萌生了开一间咖啡馆的创业想法。这时，众筹模式走入了他们的视野，众筹咖啡馆“比逗 BEPOATO”的计划也就被列入了日程。

为了考察众筹在校园的可行性，2014年4月，创业团队在华工和华农的校园进行了300份以上的问卷调查，高达70%的参与众筹意愿给予了团队正式启动的信心。随后，他们以这两所学校的学生为目标群体进行股东招募。他们的众筹计划是：众筹股东每股1000元，每位最少需出资1000元，最多5000元，享有1至5股的分红权。经过一个多月的招募，他们共有170多位众筹股东和70多万元的启动资金。筹得了资金后，下一步就是选址。经过一段时间的考察，他们在五山地铁站附近租了一间临街的铺位。170多位众筹股东都竭力宣传这间咖啡馆，不仅自己来消费，也拉朋友来消费，开业两个月以来，咖啡馆的生意也越来越好。

在咖啡馆最显眼的地方，整个墙面挂满了印有比逗 LOGO 的马克杯，仔细一看，这些马克杯上都刻着名字和编号。王海向记者介绍，每一个马克杯代表咖啡馆的一位众筹股东。由于股东数量庞大，不少众筹咖啡馆最后变成了“看上去很美”而实际运营却举步维艰，落得散伙的下场。为了避免这种情况发生，咖啡馆建立了自己的董事会，由核心运营团队、校园股东、社会股东等7人构成，虽然每个众筹股东都拥有建议权，但最终的决策权是在专业的核心运营团队手中。“尽管有摩擦，但大家都奉行‘专业的事给专业的人做’的原则，合作很顺利。”刘永杰说。

为解决学生股东“毕业”带来的流动问题，“比逗 BEPOTATO”设置了学生股东毕业的股权流转计划。对于第一批学生股东，两年之后按贡献度排名，挑选一部分成为永久股东，其余在毕业时需将股份流转给附近高校在校生。对于之后加入的股东，均需要在毕业时将股份流转给合适的在校大学生。

利用校园优势，比逗将咖啡馆主题定位为“创业交流”。除了承接许多校园社团活动以外，他们还承办广东天使会等线下交流活动。通过举办类似的创业交流活动，店铺也获得了更多的创业资源，一些更富有经验的专业团队还能够给予他们诸如薪酬制度设计的指导。一些兴趣小组也自发找到了比逗，如锤子科技、海星会、微博读书会等等，都在比逗举办了线下活动。

“比逗”还在进行面向所有众筹股东的 APP 研发，主要目的是加强股东之间的交流、提高股东活跃度等。王海举例说，可以将股东对店铺的贡献设置成一个一个的任务，例如来店消费或发布一篇推介文章就能获得“经验值+1”，带朋友来消费就能够获得更多经验值。王海还举例说，店铺中要增加一幅壁画，以此设置一个任务，那么股东就可以通过 APP 来领取这个任务，在股东中找队友一起执行，完成后就获得相应的奖励。通过这样的任务完成获得的奖励积分，就可以更直观地看到每个股东对咖啡馆的贡献值，今后的分红、股权流转等就有据可依。

## 材料 7

在众多的创业者中还有这样一些与众不同的人，人们把他们的创业形式称之为社会创业。

轻女孩小丁，为了解决残疾人和行动迟缓的老年人穿脱衣裤不便的问题，研发生产出了可拆卸的特制衣裤，并在这些特制衣裤上增加了加热、中药、磁极、按摩等辅助功能，患者试用后，好评如潮，目前产品已经投入市场。小丁还为此申请了专利，注册了有限责任公司。

行为心理学认为，人对任何付出都是希望能有所回报的。一直以来，我国公益项目对捐赠人的奖励多是精神奖励，捐赠人的心理难以得到很好的满足，限制了公益事业的发展。小韩和小张创立了“路人甲”公众小额捐赠平台。他们希望把鼓励捐赠行为实体化物质化，能用商业的手段，解决这个社会问题。“路人甲的惠捐模式”在中国是首创，即用户在捐赠10元后即可兑换一张答谢券，凭着这张答谢券可享受众多合作商家的超值优惠和在线服务。这样一来受助者得助，捐赠人有答谢，商家得客户，捐赠人、商业机构和公益项目（或受助人）三者之间形成一个非常好的公益的价值闭环互惠共赢，同时也挖掘了优质捐款户背后的巨大价值。

人们把小丁、小韩、小张这样的创业者称为社会创业家。第二届芝华士“赢之有道”社会创业家大赛的评委们用自己独特的视角与丰富的经验表达了对这些人的理解。

著名经济学家 A：我所理解的社会创业家是新一代企业家，他们通常受过良好的教育，承担社会责任，关注自然环境，拥有人文情怀，追求远景理想，他们以创新的商业模式拓展可持续增长路径，在为企业和社会创造财富的同时，也回应社会挑战，推进社会进步。作为评委，我关注参赛者的激情与智慧、理想与务实的平衡。

资深财经评论员 B：社会资源的发展有两个终极目标，第一个是效率，第二个公平。普通的创业者一般的商业诉求是解决效率问题，并且通过提高效率来获得商业上利润的诉求，但是人类社会缺的另外一个目标就是公平。有的时候效率和公平之间是有矛盾的，社会创业家就是兼顾效率和公平的这样一批创业者，他们和一般创业者最大的区别就是他们更多强调的是公平。对于整个社会资源分配当中的一些处于弱势的群体，通过商业的行为、商业的链条架构来提升他们的地位，我觉得这是社会创业家与一般创业者最大的不同。

技术创业投资基金合伙人 C：首先我不认为哪个企业家是和社会脱离关系的。他们不论是提供产品还是提供服务，哪种方式都或多或少对社会产生了影响或创造了价值。如果有的创业家所做的事情是完全公益的，那么我佩服他。但是在毫不盈利的前提下，我并不建议这样做。

风险投资人 D：社会创业家创业的第一动机更多是想实现“改变世界或改变社会”的目的，跟“发明者”和“追梦者”类似，不是以传统利润模式导向而是出于更高一层的梦想和驱动创业。这些创业者会比一般创业者对自己的产品、服务或项目设的禁区更多，但也比一般创业者对自己的梦想有着更超乎一般的执着和理念。用自己的优势结合梦想找到一个更有颠覆性的产品和思路是很重要的。

甘客科技创始人 E：社会创业者就是创业者中的 NGO(非政府组织)。他们创业是源于为特定群体、社会创造更大的价值。因此，他们的责任感、使命感更强，更有社会情怀，而非简单地追求个人财富的积累。这是创业的新型价值体系，更具有社会公益意义。

### 材料 8

乔治·马洛里是英国探险家，他曾就读于温切斯特公学和剑桥大学，曾是英国著名公学查特豪斯的教师。马洛里 18 岁的时候就喜欢上了登山，在那个被称为“阿尔卑斯登山的黄金年代”的日子里，年轻的马洛里并不是欧洲大陆最优秀的攀登者。然而，他对山有着巨大的兴趣，1921 年到 1924 年，乔治·马洛里参加了人类前三次征服珠穆朗玛峰的尝试。

当马洛里随着登山队第一次来到珠峰脚下，第一次见到他心中的女神时，他将她描述为“梦境中最狂野的造物，是那样巨大、美时而又可怕！这一次他们到达了海拔 6985 米的地方，由于缺乏地形知识，全队处于极端疲惫的状态，他们没有向更高的地方前进，但是他们终于找到通向顶峰的路。除此之外，这次攀登让他们在“阿尔卑斯攀登方式”之外，找到了更适合于 8000 米山峰的“金字塔攀登方式”。

马洛里第二次攀登珠峰时，到达了 8300 米之处，离顶峰只有 500 米之遥。这一年最大的收获是发现了氧气的确切效用。并确立了高山氧气设备的基本模式气瓶气管里面找合适的人们是增加了一个调节器。

1924 年 6 月马洛里斯去了剑桥大学讲师职务，第三次来到珠峰的脚下，那一年他以 38 岁，有幸福祥和的家庭，有深爱着他的美丽妻子，有三个可爱的孩子。当《纽约时报》的随队记者在追问他“你为什么要攀登珠峰”时，马洛里说，“因为山在那里！”。

从某种意义上说，每个真正创业的人在他的内心深处都耸立着一座高山，而生命不息，攀登不止，正是真正创业者的境界所在。

### 三、作答要求

(一) 根据给定资料 1、2，概括当代社会中“90 后”群体开展创业的优势。(15 分)

要求：内容全面、观点明确、语言简洁。不超过 200 字。

(二) 给定资料 4-6 介绍了部分“众筹”创业者的做法和体会，请分若干方面归纳总结他们的主要成功经验。(20 分)



要求：

- (1) 内容准确全面；
- (2) 总结有深度、有条理；
- (3) 字数不超过 300 字。

(三) XX 大学拟为本校应界毕业举办一次关于“大学生创业”的报告会，邀请 X 市就业指导中心派员就“大学生如何提高创业成功率”作专题发言，假设该指导中心指派你在会上作发言，请重点结合给定资料 3，撰写一份简明扼要的发言稿。(25 分)

要求：观点明确，建议可行，语言简洁，有逻辑性。不超过 500 字。

(四) 英国探险家乔治·马洛里曾参加了人类前三次攀登珠峰的尝试。当随队记者问及“你为什么要攀登珠峰”时他说：“因为山在那里”。请理解这句话的深意，从给定资料出发，联系实际，以“创业者心中的山”为题写一篇 1000 字左右的文章。(40 分)

要求：

- (1) 中心明确，思想深刻；
- (2) 内容充实，论证有力；
- (3) 参考给定资料，但不拘泥于给定资料；
- (4) 结构完整，思路清晰，语言顺畅。

**温馨提示：****2018年公考通网校重新起航****系统班+考前直播冲刺班+一对一申论批改班+面试通关课程  
更多好课等你挑选！****【参考答案与解析】****（一）【参考答案】**

90后创业具有明显优势。

自身优势：

①创业热情高，对新事物兴趣高、接受快，勇于探索，创新力强。②学历高，年纪轻，精力旺盛，吃苦耐劳。③具有互联网思维，更了解年轻人需要，注重服务、娱乐。④更好的掌握互联网技术，从中获取经验、机会。⑤心态好，思想负担轻，功利心弱，注重体验过程。⑥家庭、养老负担轻，家庭给予帮扶。

外部优势：

①更受投资人青睐，形成创业生态系统。②政府重视，政策扶持、倾斜，简政放权。③拥有公平的竞争机会与平台。

**（二）【参考答案】**

1. 通过股权众筹，解决资金和人才短缺问题。利用网络，发布股权众筹商业计划书，出让股份，吸引投资整合资源，吸引创业合伙人。

2. 改变传统模式，将外部交易变成内部合作。融合投资者与传播者、消费者身份，聚集跨界又组合的投资者和资源，解决生存问题，促使项目裂变，带来合作机会。

3. 做好项目调研，考察可行性。明确众筹目标群体进行众筹，考察后选址。

4. 做到专业管理。众筹团队可建立董事会，股东拥有建议权，专业的核心运营团队拥有最终决策权。

5. 做好股东建设。解决股东流动，可设计股东股权流转计划。加强股东交流，提高活跃度，研发面对股东的APP。

6. 明确定位创业项目主题。利用优势，承接活动，获得更多资源。

**（三）【参考答案】****创业需要摆正心态**

各位大学生朋友：

大众创业、万众创新口号被提出后，创业，已不再是少数精英的专利，全社会形成了一股创业热潮。然而，在创业热潮中却出现了诸多问题：

一是盲目创业。缺少相关经验、融资渠道、人脉关系，没有进行科学论证、市场调研，不了解行业隐性壁垒和门槛。二是异想天开，不切实际。对困难预估不足。三是创业动机不纯。急功近利，把创业当成投机行为。过分追求财富和名声。四是伪创新泛滥，抄袭成风。五是缺少原创保护制度。

作为青年大学毕业生，如果决定创业，就必须克服以上问题：

一、端正态度，调整动机，摆正心态。正确面对创业中的失败，做好每一件事情，解决用户需求。二、怀揣梦想，自我追问，探寻。三、落实创业设想和方案，使创业项目知识储备、资金来源、资源运作、产品销售等环节具体化、操作化；四、充分估算创业困难，不盲目创业，充分积累创业项目、资金、人脉、经验后再出发；五、熟悉市场环境，了解行业隐形壁垒和门槛，区分真创新与伪创新。六、以改善物质条件、创造美好生活为切入点，发动大众参与创新。七、保护原创知识产权，强化市场竞争力。

最后，预祝广大青年毕业生能够在创业热潮中实现自我，创造价值，怀揣梦想，奋力前行！

#### （四）【参考答案】

##### 创业者心中的山

在“大众创业，万众创新”的时代精神的感召下，“创客运动”勃然兴起，很多社会力量、社会团体甚至是个人纷纷投身于创新、创业的时代潮流中，这其中固然有欢笑、有鲜花、有掌声，但也不乏汗水、泪水，甚至还有挫折、失败的煎熬。创业犹如登山，只要你选择了创业这条路，就需要心中有山，怀揣梦想，砥砺前行。

心中有山，怀揣梦想，勇攀高峰。

精神的力量是不可估量的。一个创业团队，只有有了明确的目标，有了明确的方向，才能形成一股强大的向心力，为了目标而奋斗。尤其是近几年，创业越来越平民化，很多创业团队，已经突破了传统的利益结合的模式，更多的是兴趣相投。有着相同兴趣的几个人，为了共同的目标而聚在一起，甚至都不计个人得失。在这种背景下，目标、理想的作用就越来越凸显出来。一八九八咖啡馆的成功，很大原因就是找到了一群可以相互信任、相互背书、又都不错的人，他们有着共同的目标，有着共同的理想，并为之努力奋斗。如果他们失去了将逗比咖啡打造成一流“创业交流”休闲平台这座心中的山，他们也不会取得今天的成功。同样，如果没有共同的理想和目标，也不会出现华为奇迹，同样也不会出现新东方的成功。

心中有山，攀登不止，砥砺前行。

任何事物都不可能一帆风顺。即使有着相同的兴趣爱好，有着相同的理想目标，有着强大的团队凝聚力，但在创业的道路上总会遇到各种各样的困难、挫折、风险。面对困难、面对挫折、面对风险，如果没有敢于探索的创新意识，如果没有勇于攀登等毅力和勇气，单靠匹夫之勇，仍然难以成事，成事的关键仍在于探索和创新。我们不用奢望每个人都能成为马云，马云在上世纪九十年代就发现了互联网经济的巨大商机，并组建了自己的创业团队，克服各种困难和挫折，打造了阿里巴巴的商业神话。其实，很简单的一件小事，比如将互联网APP引入商业KTV，将休闲娱乐的咖啡厅打造成创业交流的平台，又何尝不是一种创新？又何尝不能成就另一个商业奇迹？在社会急剧变革、时代飞速发展的今天，传统的经营模式越来越难以适应时代的潮流，尤其是对于处于创业阶段的企业、团体和个人而言，没有探索、没有创新、没有坚持，任何事业只能一步步走入死胡同，陷于失败的境地。唯有探索、唯有创新、唯有坚持，才能让团队立于不败之地。

唯有如此，理想的山峰才不会遥不可及；唯有如此，大众创业、万众创新才能在中华大地遍地开花，结出五彩缤纷、美丽绚烂的理想的果实；也唯有如此，中华民族伟大复兴的中国梦才能过早日实现。

### 3 2016 年安徽申论真题卷 (B 类)

#### 一、注意事项

1. 本题本由给定资料与作答要求两部分组成。考试时间为 150 分钟。其中, 阅读给定资料参考时限为 40 分钟, 作答参考时限为 110 分钟。
2. 请在题本、答题卡指定位置上用黑色字迹的钢笔或签字笔填写自己的姓名和准考证号, 并用 2B 铅笔在准考证号对应的数字上填涂。
3. 请用黑色字迹的钢笔或签字笔在答题卡上指定的区域内作答, 超出答题区域的作答无效!
4. 待监考人员宣布考试开始后, 你才可以开始答题。
5. 所有题目一律使用现代汉语作答, 未按要求作答的, 不得分。
6. 监考人员宣布考试结束时, 考生应立即停止作答, 将题本、答题卡和草稿纸都翻过来留在桌上, 待监考人员确认数量无误、允许离开后, 方可离开。

严禁折叠答题卡!

#### 二、给定材料

##### 材料 1

在北京西北部一栋办公楼冷飕飕的地下室里, 一群想要成为企业家的人正聚集在计算机屏幕前, 注视着他们最新的项目雏形。而在几公里之外, 在一个暖意融融、装修更为豪华的地下演讲厅里, 30 多名经理和创业者也在讨论有关新产品和新公司的创意。这两群人都验证着中国社会对创业热潮日益增长的兴趣。英语在线教学服务“英语流利说”创始人王某表示: “初创是令人迷恋的新事物。”“中国的创业精神呈现一种上升趋势。顶级风投公司正在寻找年轻的创业者——整套生态系统逐步形成。”

据不完全统计, 从 2013 年 5 月至今中央层面已经出台至少 22 份相关文件促进创业创新。各地方政府也纷纷出台政策, 简政放权, 从财税、金融、保障服务、政策激励等方面支持创新型企业特别是创新型小微企业发展, 使各种创新资源向企业集聚, 让更多金融产品和服务对接创新需求, 用创新的翅膀使中国企业飞向新高度。2015 年 10 月 19 日, 在全国大众创业万众创新活动周启动仪式上, 李克强总理被现场热烈气氛所感染而登台发表即席演讲, 称“要为创新创业者站台”。李克强总理指出, 大企业员工和草根创业者通过创新创业都可以成为更多财富的创造者和拥有者。这既是收入分配结构调整的重要内容, 也促进了社会公平正义。双创为所有人提供了公平竞争的机会, 让有能力的人通过自身奋斗获得上升通道。

##### 材料 2

近年来, 创业一词已经成为大众关注的热点, 在众多创业团队里, 90 后群体以其高学历、年轻、接受新事物快而成为一股不可忽视的重要力量。前不久, 某网站邀请了几位 90 后创业者, 分享自己的创业心得。1992 年出生的小尹已经开了三家公司。为了弄明白“为什么 KTV 的歌单十年不变”这个问题, 小尹跑遍了 N 市所有的 KTV。他发现, KTV 的点歌系统更新周期较长, 而且每一次更新, 硬件和软件都要付钱, 点歌系统的硬件公司缺少互联网思维, 创新动力不足。也有人尝试做智能点歌, 但所做系统, 小尹说“不忍直视”。在小尹看来, 社交、娱乐才是这个时代年轻人的刚需。KTV 不再只是一个唱歌的场所, 而是一个聚集了年轻人社交、娱乐、聚会等多种需求的地方。凭着这个想法, 他创立了 KTV 团购 APP “一起唱”, 把整个 N 市的 KTV 硬件系统作了更新。现在, 用“一起唱”的用户, 只要提前列出歌单, 并同步到 APP, 进入包房后摇一摇手机, 歌单便自动导入了点歌盒子。除此之外, 用这款软件还可约别人来唱歌, 还可以把 KTV 现场旋律进行混音, 然后传到云端, 分享到社交网站, 甚至可以在包房里和朋友一起看世界杯。小尹说, 从物质转到服务、娱乐, 是他们这一代人创业和上一代的不同, 这类创业不需要太高成本, 往往一个想法, 一份风险投资就可以做起来。90 后正在用一种更新、更年轻的方式去与这个世界相处, 创业的可选空间变大了, 且较少受到家庭背景、所支付

成本和教育程度的限制。

这一观点得到了很多人的认同。与 90 后相比，80 后们从父母那里得到的传承不多，且多有负担，除了养活自己，通常还需考虑如何让父母过得更好。而很多 90 后的父母有很强的经济能力和社会人脉，不但不需被养，还能帮到子女。90 后没有后顾之忧，中国第一次出现了“可以干自己想干的事情”的一代人，这代人喷薄而出的创新力，会帮助中国进入一个极具创新力的年代。

也有分析人士认为，很多 90 后在创业心态上有了改变，他们不像做企业，更像做项目，对于成功的渴望不是很强烈，有时甚至只把这当做一种体验。

某互联网金融公司创始人、CEO 小孙觉得，在传统社会，行业与社会规则已经形成，年轻人往往要学习社会中的既成经验，才能进入正轨。在这种系统里，年轻往往成为一劣势。而在现代社会，互联网已经渗透到社会生活的各个部分，与互联网同生共长的年轻人成为互联网原住民，他们可以直接从互联网获取经验，寻找机遇，而对于年长者，年龄反而成了迁移转型的一种包袱。所以在传统部落中，年长者往往是部落中最有权威的人，而互联网社会中，则会涌现扎克伯格等一系列的创新者。现代社会不是经验的时代，而是技术与创新的年代。

### 材料 3

在某大学生创业大赛现场，5 名女孩准备筹集 40 万元资金，到武汉近郊去承包 50 亩地，种植有机蔬菜。台上陈述的女孩充满激情和自信，台下观众也不时报以阵阵掌声。当评委问到“你们种过蔬菜吗？”“你们的创业资金从哪里来？”“农民凭什么把土地转包给你？”“你们种出来的有机蔬菜准备卖给谁？”等问题时，她们的回答却难以令人满意。如今，创业已经成为青年人口中的高频词语，对大学生而言，创业正在变得“简单”，曾经的理想似乎也触手可及。

机械专业硕士小杨，进入杭州一家民营企业从事技术工作不满半年。因没有期待中的高薪，没有理想中的激情，他开始琢磨创业。此后，他每天都在与人交谈，项目、资金、人脉、经验等问题弄得他头疼，深感创业之艰的他最终放弃了创业梦。

某投资基金首席合伙人阎先生拥有 20 多年投资经历，曾位列《福布斯》中国年度最佳创业投资人榜首。他参与过投资的企业包括完美世界、环球雅思、凡客、分众传媒、百度、阿里巴巴、巨人网络等著名企业。在阎先生看来，当创业成了一种“时尚”和“运动”时，多数人都急功近利地把创业当成了投机行为。他说，“从时下来看，创业的动机大多是源自对财富和名声的渴望。”

某著名网站策略营销总监范女士认为，赚钱是创业的应有之义，但更多成功的创业者却是从想要赚钱开始，“继而”解决用户需求，在解决用户需求、创造社会价值这条路上不断自我追问、探寻并最终走向成功之地的。如果仅仅停留在“为了赚钱”上是赚不到钱的。星巴克 CEO 舒尔茨曾说：为钱创业是肤浅的，应为梦想所驱动。在创业路上有太多诱惑，也有太多艰险，只有怀揣理想的人才能够抵抗诱惑，才能够不惧艰险，朝着自己的目标前行，百折而不回。诺奖得主菲尔普斯在《大繁荣》中指出：大多数创新并非是亨利·福特类型的孤独的梦想家带来的，而是由千百万普通人共同推动，他们有自由的权利去构思、开发和推广新产品与新工艺，或对现状进行改进。正是这种大众参与的创新带来了普通民众的繁荣兴盛——物质条件的改善加上广义的“美好生活”。大众创新带来国家繁荣。

某公司创始人卢先生在接受记者采访时说，目前创业氛围很好，但创业却也成为一种时尚，仿佛不去创业就是落伍了。创业项目的选择部分属于异想天开性的，部分属于复杂型的。而显示需要创新型、技术型的项目，哪些通过移动互联网，把原有商业模式去中间化，搞流量，然后再找商业模式，这样的创新都是伪创新。进化者一腔热血，就幻想着自己只要去创业就能成为下一个马云，而对创业的概念，对行业隐形的壁垒和门槛却知之甚少，这是许多大学生创业伊始的真实写照。在国内的互联网创业环境中，有一个非常不好的特性就是抄袭成风。很多创业者虽有好的创意，但却因为没有好的原创保护制度来保护，导致被其他一些公司抄袭过去，这



些公司凭借着更雄厚的资本实力，迅速把原创者打败并挤出市场。

#### 材料 4

深圳的创业者乔峤想要做一款智能耳机，他发现，60%的人都会在跑步过程中听歌，并用手机 APP 记录运动数据。如果有产品能同时解决跑步人群运动数据记录和听歌的需求，又能通过音乐来实现运动激励，会有很好的市场前景。乔峤对记者说，他想针对每个人的身体特征，设计和提供有效的音乐服务产品，做到每一个硬件设备都是针对个人定制的。

可是，光有好点子还不行，初始创业的乔峤，面临既缺资金、又缺人才的尴尬，他尝试着用股权众筹的方式来实现自己的创业梦想。在众筹网上，他发布了自己的股权众筹商业计划书，以出让公司 10%股份的方式，融资 187 万元，最低投资额 1 万元。最终，吸引了 16 名投资者参与。乔峤告诉记者，这些投资者为他引入了互联网、音乐、体育领域的强大资源，其中，几个志同道合的投资人干脆直接加入了创业团队。

#### 材料 5

在北京大学东门外一处不起眼的楼里，有一处名曰“一八九八咖啡馆”的休闲场所。它成立于 2013 年 10 月，虽然看起来很简朴，但成立以来，它每天都在吸引着大批“咖粉”流连忘返，且不少是业界大佬。它究竟有何魅力？

董事长杨勇认为，“在传统的创业中，第一步要找投资人，这就很难，能拿到钱更不容易。第二步，找完投资人之后，要把产品卖出去，也挺难的，所以每步都是一个坎。为什么那么多创业公司都死掉，为什么那么多中小企业发展不了？就是因为每一个坎都不容易走过去。众筹就把这个模式改变了，每个人都是投资人，每个人都是消费者，每个人也是传播者，这种方式的改变，你就发现，做公司容易了。所以某种意义上消费者就是投资者和生产者。”

杨勇说：“传统的创业特别辛苦，就是因为你老要求人，或者叫做外部交易，今天要找一个银行的人，去求管银行的人，给他什么好处帮我办个事情，这叫外部交易。现在众筹是什么呢？你缺什么就让谁来当股东，把你未来要求的人全部变成股东了，把原来外部的交易变成内部的合作了，内部合作就非常容易。”

“200 人聚在一起就有很大的能量。实际上，它真正意义在后面的裂变，每一个项目做完之后，每一个项目做完之后，会带出一堆项目出来，原因就是通过众筹找了 200 个非常靠谱的人，这些人再有非常多的合作机会，所以基本上一个项目出来会带一堆项目。一八九八咖啡馆实现众筹之后，项目太多了，很大原因就是因为我找了一群可以相互信任，相互背书，又都不错的人，而这些人本身又是跨界又是组合，非常容易谈成生意，所以这个裂变的过程，力量会特别巨大。”

浏览股东花名册，200 位发起人涵盖了北京大学近 30 年来不同届别、不同院系、不同专业的毕业生，皆为各领域中的知名人士、企业家、高层管理者。这些联合创始人所在的行业涉及金融、移动互联网、新能源、新媒体、教育、法律，高科技等多个领域。杨勇表示，“通过众筹，聚集众多资源。每天跟像打了鸡血一样，所以创业的生存问题解决了。”“这 200 人股东，可能我把他们伺候好了，每月就会有一两百万收入，这就挺好，公司就能存续下来。而创新是怎么来的？创新就是因为大家能够很轻松地做自己的事情了，就会主动去创新，每天为了生存去创业的时候，你就不可能去创新。”

#### 材料 6

“如果你真的想做一件事，全世界都会帮助你”，时下正风靡的众筹让这句话以更直接的方式照进现实。2014 年初，在华南理工大学就读的刘永杰和 3 个小伙伴萌生了开一间咖啡馆的创业想法。这时，众筹模式走入了他们的视野，众筹咖啡馆“比逗 BEPOATO”的计划也就被列入了日程。

为了考察众筹在校园的可行性，2014 年 4 月，创业团队在华工和华农的校园进行了 300 份以上的问卷调查，高达 70% 的参与众筹意愿给予了团队正式启动的信心。随后，他们以这两所学校的学生为目标群体进行股东招募。他们的众筹计划是：众筹股东每股 1000 元，每位最少需出资 1000 元，最多 5000 元，享有 1 至 5 股的分红

权。经过一个多月的招募，他们共有 170 多位众筹股东和 70 多万元的启动资金。筹得了资金后，下一步就是选址。经过一段时间的考察，他们在五山地铁站附近租了一间临街的铺位。170 多位众筹股东都竭力宣传这间咖啡馆，不仅自己来消费，也拉朋友来消费，开业两个月以来，咖啡馆的生意也越来越好。

在咖啡馆最显眼的地方，整个墙面挂满了印有比逗 LOGO 的马克杯，仔细一看，这些马克杯上都刻着名字和编号。王海向记者介绍，每一个马克杯代表咖啡馆的一位众筹股东。由于股东数量庞大，不少众筹咖啡馆最后变成了“看上去很美”而实际运营却举步维艰，落得散伙的下场。为了避免这种情况发生，咖啡馆建立了自己的董事会，由核心运营团队、校园股东、社会股东等 7 人构成，虽然每个众筹股东都拥有建议权，但最终的决策权是在专业的核心运营团队手中。“尽管有摩擦，但大家都奉行‘专业的事给专业的人做’的原则，合作很顺利。”刘永杰说。

为解决学生股东“毕业”带来的流动问题，“比逗 BEPOTATO”设置了学生股东毕业的股权流转计划。对于第一批学生股东，两年之后按贡献度排名，挑选一部分成为永久股东，其余在毕业时需将股份流转给附近高校在校生。对于之后加入的股东，均需要在毕业时将股份流转给合适的在校大学生。

利用校园优势，比逗将咖啡馆主题定位为“创业交流”。除了承接许多校园社团活动以外，他们还承办广东天使会等线下交流活动。通过举办类似的创业交流活动，店铺也获得了更多的创业资源，一些更富有经验的专业团队还能够给予他们诸如薪酬制度设计的指导。一些兴趣小组也自发找到了比逗，如锤子科技、海星会、微博读书会等等，都在比逗举办了线下活动。

“比逗”还在进行面向所有众筹股东的 APP 研发，主要目的是加强股东之间的交流、提高股东活跃度等。王海举例说，可以将股东对店铺的贡献设置成一个一个的任务，例如来店消费或发布一篇推介文章就能获得“经验值+1”，带朋友来消费就能够获得更多经验值。王海还举例说，店铺中要增加一幅壁画，以此设置一个任务，那么股东就可以通过 APP 来领取这个任务，在股东中找队友一起执行，完成后就获得相应的奖励。通过这样的任务完成获得的奖励积分，就可以更直观地看到每个股东对咖啡馆的贡献值，今后的分红、股权流转等就有据可依。

## 材料 7

在众多的创业者中还有这样一些与众不同的人，人们把他们的创业形式称之为社会创业。

轻女孩小丁，为了解决残疾人和行动迟缓的老年人穿脱衣裤不便的问题，研发生产出了可拆卸的特制衣裤，并在这些特制衣裤上增加了加热、中药、磁极、按摩等辅助功能，患者试用后，好评如潮，目前产品已经投入市场。小丁还为此申请了专利，注册了有限责任公司。

行为心理学认为，人对任何付出都是希望能有所回报的。一直以来，我国公益项目对捐赠人的奖励多是精神奖励，捐赠人的心理难以得到很好的满足，限制了公益事业的发展。小韩和小张创立了“路人甲”公众小额捐赠平台。他们希望把鼓励捐赠行为实体化物质化，能用商业的手段，解决这个社会问题。“路人甲的惠捐模式”在中国是首创，即用户在捐赠 10 元后即可兑换一张答谢券，凭着这张答谢券可享受众多合作商家的超值优惠和在线服务。这样一来受助者得助，捐赠人有答谢，商家得客户，捐赠人、商业机构和公益项目（或受助人）三者之间形成一个非常好的公益的价值闭环互惠共赢，同时也挖掘了优质捐款户背后的巨大价值。

人们把小丁、小韩、小张这样的创业者称为社会创业家。第二届芝华士“赢之有道”社会创业家大赛的评委们用自己独特的视角与丰富的经验表达了对这些人的理解。

著名经济学家 A：我所理解的社会创业家是新一代企业家，他们通常受过良好的教育，承担社会责任，关注自然环境，拥有人文情怀，追求远景理想，他们以创新的商业模式拓展可持续增长路径，在为企业和社会创造财富的同时，也回应社会挑战，推进社会进步。作为评委，我关注参赛者的激情与智慧、理想与务实的平衡。

资深财经评论员 B：社会资源的发展有两个终极目标，第一个是效率，第二个公平。普通的创业者一般的商业诉求是解决效率问题，并且通过提高效率来获得商业上利润的诉求，但是人类社会缺的另外一个目标就是

公平。有的时候效率和公平之间是有矛盾的，社会创业家就是兼顾效率和公平的这样一批创业者，他们和一般创业者最大的区别就是他们更多强调的是公平。对于整个社会资源分配当中的一些处于弱势的群体，通过商业的行为、商业的链条架构来提升他们的地位，我觉得这是社会创业家与一般创业者最大的不同。

技术创业投资基金合伙人 C：首先我不认为哪个企业家是和社会脱离关系的。他们不论是提供产品还是提供服务，哪种方式都或多或少对社会产生了影响或创造了价值。如果有的创业家所做的事情是完全公益的，那么我佩服他。但是在毫不盈利的前提下，我并不建议这样做。

风险投资人 D：社会创业家创业的第一动机更多是想实现“改变世界或改变社会”的目的，跟“发明者”和“追梦者”类似，不是以传统利润模式导向而是出于更高层次的梦想和驱动创业。这些创业者会比一般创业者对自己的产品、服务或项目设的禁区更多，但也比一般创业者对自己的梦想有着更超乎一般的执着和理念。用自己的优势结合梦想找到一个更有颠覆性的产品和思路是很重要的。

甘客科技创始人 E：社会创业者就是创业者中的 NGO(非政府组织)。他们创业是源于为特定群体、社会创造更大的价值。因此，他们的责任感、使命感更强，更有社会情怀，而非简单地追求个人财富的积累。这是创业的新型价值体系，更具有社会公益意义。

### 材料 8

乔治·马洛里是英国探险家，他曾就读于温切斯特公学和剑桥大学，曾是英国著名公学查特豪斯的教师。马洛里 18 岁的时候就喜欢上了登山，在那个被称为“阿尔卑斯登山的黄金年代”的日子里，年轻的马洛里并不是欧洲大陆最优秀的攀登者。然而，他对山有着巨大的兴趣，1921 年到 1924 年，乔治·马洛里参加了人类前三次征服珠穆朗玛峰的尝试。

当马洛里随着登山队第一次来到珠峰脚下，第一次见到他心中的女神时，他将她描述为“梦境中最狂野的造物，是那样巨大、美时而又可怕！这一次他们到达了海拔 6985 米的地方，由于缺乏地形知识，全队处于极端疲惫的状态，他们没有向更高的地方前进，但是他们终于找到通向顶峰的路。除此之外，这次攀登让他们在“阿尔卑斯攀登方式”之外，找到了更适合于 8000 米山峰的“金字塔攀登方式”。

马洛里第二次攀登珠峰时，到达了 8300 米之处，离顶峰只有 500 米之遥。这一年最大的收获是发现了氧气的确切效用。并确立了高山氧气设备的基本模式气瓶气管里面找合适的人们是增加了一个调节器。

1924 年 6 月马洛里斯去了剑桥大学讲师职务，第三次来到珠峰脚下，那一年他以 38 岁，有幸福祥和的家庭，有深爱着他的美丽妻子，有三个可爱的孩子。当《纽约时报》的随队记者在追问他“你为什么要攀登珠峰”时，马洛里说，“因为山在那里！”。

从某种意义上说，每个真正创业的人在他的内心深处都耸立着一座高山，而生命不息，攀登不止，正是真正创业者的境界所在。

### 三、作答要求

(一) 根据给定资料 1、2，概括当代社会中“90”后群体开展创业的优势。(15 分)

要求：内容全面、观点明确、语言简洁。不超过 200 字。

(二) 根据给定资料 7，请回答：

1. 解释说明“社会创业”这一概念。(8 分)

要求：用一个长句揭示概念的内涵，不超过 100 字。

2. 归纳“社会创业家”所具有的主要特质。

要求：全面准确，分点准确，分点表述，简明扼要，150 字左右。(12 分)

(三) XX 大学网页“创业指导”专栏拟刊发一篇文章，向 C 市就业指导中心发了约稿函。假定你是该就业指导中心的撰稿人，请根据给定资料 3 并联系“创业成功是一个小概率事件”这句话，写作这篇 500 字左右

的稿件。(25分)

要求：针对性强，建议可行，条理清楚，表达简洁。

(四) 英国探险家乔治·马洛里曾参加了人类前三次攀登珠峰的尝试。当随队记者问及“你为什么要攀登珠峰”时他说：“因为山在那里”。请理解这句话的深意，从给定资料出发，联系实际，以“创业者心中的山”为题写一篇800字左右的文章。(40分)

要求：(1)中心明确，思想深刻；

(2)内容充实，论证有力；

(3)参考给定资料，但不拘泥于给定资料；

(4)结构完整，思路清晰，语言顺畅。



**温馨提示：****2018 年公考通网校重新起航****系统班+考前直播冲刺班+一对一申论批改班+面试通关课程  
更多好课等你挑选！****【参考答案与解析】****（一）【参考答案】**

90后创业具有明显优势。

自身优势：

①创业热情高，对新事物兴趣高、接受快，勇于探索，创新力强。②学历高，年纪轻，精力旺盛，吃苦耐劳。③具有互联网思维，更了解年轻人需要，注重服务、娱乐。④更好的掌握互联网技术，从中获取经验、机会。⑤心态好，思想负担轻，功利心弱，注重体验过程。⑥家庭、养老负担轻，家庭给予帮扶。

外部优势：

①更受投资人青睐，形成创业生态系统。②政府重视，政策扶持、倾斜，简政放权。③拥有公平的竞争机会与平台。

**（二）【参考答案】**

社会创业源于为特定群体、社会创造更大价值；兼顾效率与公平，更强调公平；是创业的新型价值体系，更具有社会公益意义。

社会创业家特点：1.受过良好教育，承担社会责任，关注自然环境，拥有人文情怀，追求远景理想，不以盈利为导向。2.以创新的商业模式拓展可持续增长路径。3.兼顾效率与公平，更强调公平。通过商业行为、商业链条架构提升弱势群体的地位。4.对产品、服务或项目设置更多禁区。追求更有颠覆性的产品和思路。

**（三）【参考答案】****创业需要摆正心态**

大众创业、万众创新口号被提出后，创业，已不再是少数精英的专利，全社会形成了一股创业热潮。然而，在创业热潮中却出现了诸多问题：

一是盲目创业。缺少相关经验、融资渠道、人脉关系，没有进行科学论证、市场调研，不了解行业隐性壁垒和门槛。二是异想天开，不切实际。对困难预估不足。三是创业动机不纯。急功近利，把创业当成投机行为。过分追求财富和名声。四是伪创新泛滥，抄袭成风。五是缺少原创保护制度。

作为青年大学毕业生，如果决定创业，就必须克服以上问题：

一、端正态度，调整动机，摆正心态。正确面对创业中的失败，做好每一件事，解决用户需求。二、怀揣梦想，自我追问，探寻。三、落实创业设想和方案，使创业项目知识储备、资金来源、资源运作、产品销售等环节具体化、操作化；四、充分估算创业困难，不盲目创业，充分积累创业项目、资金、人脉、经验后再出发；五、熟悉市场环境，了解行业隐形壁垒和门槛，区分真创新与伪创新。六、以改善物质条件、创造美好生活为切入点，发动大众参与创新。七、保护原创知识产权，强化市场竞争力。

最后，预祝广大青年毕业生能够在创业热潮中实现自我，创造价值，怀揣梦想，奋力前行！

**（四）【参考答案】****创业者心中的山**

在“大众创业，万众创新”的时代精神的感召下，“创客运动”勃然兴起，很多社会力量、社会团体甚至是个人纷纷投身于创新、创业的时代潮流中，这其中固然有欢笑、有鲜花、有掌声，但也不乏汗水、泪水，甚



至还有挫折、失败的煎熬。创业犹如登山，只要你选择了创业这条路，就需要心中有山，怀揣梦想，砥砺前行。

心中有山，怀揣梦想，勇攀高峰。

精神的力量是不可估量的。一个创业团队，只有有了明确的目标，有了明确的方向，才能形成一股强大的向心力，为了目标而奋斗。尤其是近几年，创业越来越平民化，很多创业团队，已经突破了传统的利益结合的模式，更多的是兴趣相投。有着相同兴趣的几个人，为了共同的目标而聚在一起，甚至都不计个人得失。在这种背景下，目标、理想的作用就越来越凸显出来。一八九八咖啡馆的成功，很大原因就是找到了一群可以相互信任、相互背书、又都不错的人，他们有着共同的目标，有着共同的理想，并为之努力奋斗。如果他们失去了将逗比咖啡打造成一流“创业交流”休闲平台这座心中的山，他们也不会取得今天的成功。同样，如果没有共同的理想和目标，也不会出现华为奇迹，同样也不会出现新东方的成功。

心中有山，攀登不止，砥砺前行。

任何事物都不可能一帆风顺。即使有着相同的兴趣爱好，有着相同的理想目标，有着强大的团队凝聚力，但在创业的道路上总会遇到各种各样的困难、挫折、风险。面对困难、面对挫折、面对风险，如果没有敢于探索的创新意识，如果没有勇于攀登等毅力和勇气，单靠匹夫之勇，仍然难以成事，成事的关键仍在于探索和创新。我们不用奢望每个人都能成为马云，马云在上世纪九十年代就发现了互联网经济的巨大商机，并组建了自己的创业团队，克服各种困难和挫折，打造了阿里巴巴的商业神话。其实，很简单的一件小事，比如将互联网APP引入商业KTV，将休闲娱乐的咖啡厅打造成创业交流的平台，又何尝不是一种创新？又何尝不能成就另一个商业奇迹？在社会急剧变革、时代飞速发展的今天，传统的经营模式越来越难以适应时代的潮流，尤其是对于处于创业阶段的企业、团体和个人而言，没有探索、没有创新、没有坚持，任何事业只能一步步走入死胡同，陷于失败的境地。唯有探索、唯有创新、唯有坚持，才能让团队立于不败之地。

唯有如此，理想的山峰才不会遥不可及；唯有如此，大众创业、万众创新才能在中华大地遍地开花，结出五彩缤纷、美丽绚烂的理想的果实；也唯有如此，中华民族伟大复兴的中国梦才能过早日实现。

## 4 2017年安徽行测真题卷

## 第一部分 言语理解与表达

1. 今天,科技发展极大地改善了人类生活的方方面面,使得人们难以脱离科技成果,退回到现代科技之前的生活状态中。但越来越多的人也意识到,一些科技成果常常携带着\_\_\_\_\_的后果,可能对人类生活产生负面影响。

填入画横线部分最恰当的一项是( )

- A. 昭然若揭  
B. 不言而喻  
C. 毋庸讳言  
D. 难以预测

2. 中国绘画是以庄子哲学为精神宗旨的,其最高境界是在人与对象的双重自然状态下实现物我浑融,《庄子·田子方》载,宋文君招试画师,应试者皆,\_\_\_\_\_唯有一后至者,“解衣盘礴赢”,任性自然地投身于画作。宋元君称此人为“真画者”。所谓“真画者”,指的是突破规范束缚而进入自由率真的创作状态的画家。这是庄子为后世中国画家塑造的模范。

填入画横线部分最恰当的一项是( )

- A. 循规蹈矩  
B. 墨守成规  
C. 按部就班  
D. 循规拘礼

3. 虽然虚拟博物馆如雨后春笋般涌现,但博物馆管理人员依然相信这对实体博物馆而言是机遇,而非冲击。“比如举世闻名的艺术作品《蒙娜丽莎》,一些3D复制品可能将画作精细到连脸部细纹都能看得一清二楚,但大家还是\_\_\_\_\_地涌入卢浮宫,因为即使复制出一模一样的《蒙娜丽莎》,博物馆里那种神圣、庄严的感觉还是无法复制。”管理人员如是说。

填入画横线部分最恰当的一项是( )

- A. 欢呼雀跃  
B. 如痴如狂  
C. 情有独钟  
D. 欣喜若狂

4. 良好的生态环境,是最公平的公共产品,是最\_\_\_\_\_的民生福祉,当前,我国资源约束\_\_\_\_\_ ,环境污染严重,生态系统退化的问题十分严峻,人民群众对清新空气、干净饮水、安全食品、优美环境的要求越来越强烈。

依次填入画横线部分最恰当的一项是( )

- A. 普遍 不力  
B. 重要 紧张  
C. 关键 不够  
D. 普惠 趋紧

5. 礼仪服饰庄重而\_\_\_\_\_,自生一种威仪。事实上,这种威仪感,来自礼服各个不同部件背后的渊源和寓意。而另一方面,如果将礼服层层剥开来看,就是一部\_\_\_\_\_的政治史。

依次填入画横线部分最恰当的一项是( )

- A. 华美 恢弘  
B. 艳丽 壮阔  
C. 美丽 宏美  
D. 秀美 磅礴

6. 古典农业社会中,人的乡愁和城市没有太大的关系。彼时的乡愁大抵是怀才不遇的流荡,以及战争带来的\_\_\_\_\_和乡土难返。而现在,大多数“乡愁感慨”是具有城市生活经历的人发出的,他们发愁的是城市“工作好不好找,房子买不买得起”等等,过去随时可以返回的家乡,正逐渐消失在城市化运动中。因此,他们对乡愁的\_\_\_\_\_可能完全不是同一个方向,甚至可能是“城愁”。

依次填入画横线部分最恰当的一项是( )

- A. 背井离乡 认同  
B. 流离失所 认识  
C. 民不聊生 认可  
D. 饥寒交迫 认知

7. 现实生活中，真正能够平心静气、\_\_\_\_\_者，似乎为数不多。相反，惯于给灵魂做加法，喜欢抛头露面、彰显自我的人倒是不少。君不见，有的人只要有机会，不是东拉西扯、侃侃而谈，便是谈天说地、\_\_\_\_\_。不少人喜欢把逛街购物、唱歌喝酒、头疼脑热、感冒鼻塞之类的闲事琐事无聊事，统统发到朋友圈里去。

依次填入画横线部分最恰当的一项是（ ）

- A. 委曲求全 口若悬河
- B. 心如止水 指桑骂槐
- C. 波澜不惊 口诛笔伐
- D. 心无旁骛 津津乐道

8. “一带一路”的宏伟构想，从历史深处走来，融通古今、连接中外，\_\_\_\_\_和平、发展、合作、共赢的时代潮流，\_\_\_\_\_丝绸之路沿途各国发展繁荣的梦想，\_\_\_\_\_古老丝绸之路崭新的时代内涵，契合沿线国家的共同需求，为沿线国家优势互补、开放发展开启了新的机遇之窗。

依次填入画横线部分最恰当的一项是（ ）

- A. 追溯 实现 植入
- B. 顺应 承载 赋予
- C. 遵循 明晰 提出
- D. 适应 承接 蕴蓄

9. 责任心，是创业者\_\_\_\_\_的品质。经常在生活中磨练的人一定碰到过困难与荆棘、遇到过挑战与挫折、感受过真情与冷暖、领悟过付出与回报，久而久之，人的内心变得坚强，说话做事更有担当，“责任”二字通过潜移默化的行为训练\_\_\_\_\_创业者的血液里，变成人的气节与气质，形成了独有的\_\_\_\_\_。

依次填入画横线部分最恰当的一项是（ ）

- A. 千金难求 植入 感召力
- B. 不可多得 渗入 亲和力
- C. 难能可贵 融入 竞争力
- D. 绝无仅有 介入 创新力

10. 语言本身就是人类文化长期\_\_\_\_\_的智慧结晶。一切人类创造的思想文化成果都需要通过语言来深度表达和精彩\_\_\_\_\_，如果将文化视为人类精神或思维自觉\_\_\_\_\_的形形色色的神奇“痕迹”，那么，语言就是这种“痕迹”中最鲜活、最深邃和最久远的核心部分。

依次填入画横线部分最恰当的一项是（ ）

- A. 演进 描述 保存
- B. 培育 演绎 留传
- C. 发展 诠释 存留
- D. 积淀 阐释 遗留

11. 成语“刻舟求剑”源自《吕氏春秋》，古人使用这个成语时，更多想到的是时间轴意义，“子在川上曰：逝者如斯夫，不舍昼夜”。但它所讲述的故事，又提示了我们道理与知识是如何“分道扬镳”的。船在运动，河底静止，剑从船上掉落河中，是从运动状态进入静止状态，而船上客人与刻痕处于相对河底与剑而言的运动状态，刻痕如何保持得了与剑相对的位置？由是而知，\_\_\_\_\_，这才是“刻舟求剑”真正传递的“道理”。

依次填入画横线部分最恰当的一项是（ ）

- A. 意识是客观世界存在的反映
- B. 要在动态中认识事物的本质
- C. 知识道理在时空里是相对的
- D. 运动和静止是可以相互转化

12. ①更令人震惊的是，这些土著们在语言和文化上表现出超乎想象的统一性

②他们没有航海设备，只有原始的舟筏，却在占据了将近地球三分之一面积的大洋中，找到了一个个孤悬海上的小岛

③他们有着相似的风俗习惯，在相隔极远、完全陌生的岛上，竟然可以用同一种语言进行简单交流

④原始的南岛语族，创造了航海奇迹

⑤这使得许多世纪后，“地理大发现”浪潮中驶入太平洋的西方航海家们惊异地发现，几乎他们每找到一处新的岛屿，都已有了土著们居住过的痕迹

⑥然后定居其上，传承和发展着自己的文化

将上述6个句子重新排列，语序正确的是（ ）

- A. ④⑤②①③⑥                                B. ④②⑥⑤①③  
C. ②⑥⑤④③①                                D. ③①②⑥④⑤

13. 民众是否爱好学术，直接影响到学术本身的升沉；而学人不唤起国人对学术的自觉，“文德”不能与民分享，则“民德”就会堕落，“文德”本身也会变成无源之水、无根之木，也就没了提升的基础。为了使“文德”更好地转化为“民德”，蔡元培提出了以大学为社会文化中心的主张。

这段文字意在说明（ ）

- A. 大学是“文德”的中心                        B. “民德”是“文德”的本源  
C. “文德”与“民德”的双向关联           D. “文德”对“民德”有提升作用

14. 中国的FAST（500米口径球面射电望远镜）主体的落成为何引起海内外的热烈关注？原因有三。一是看得远。作为目前口径最大的射电望远镜，FAST在理论上可以接收到137亿光年以外的电磁信号。二是很灵活。FAST的索网结构可以随着天体移动变化，极大提升观测效率。三是高精度。FAST射电望远镜的结构，处处都是毫米级精度要求；用来编织索网手臂般粗细的钢缆，加工精度都被控制在1毫米以内；最终的天线精度是3毫米，小面板的制造精度是1.5毫米。这一切意味着我们将能倾听到来自宇宙更深处的声音，观测宇宙更隐蔽的奥秘。

这段文字最适合的标题是（ ）

- A. 海内外热烈关注中国的FAST                B. 走近中国FAST走进宇宙深处  
C. 中国的FAST有三大过人之处                D. 一起倾听到来自宇宙深处的声音

15. 当下，电视节目主打媒体融合和多终端传播的概念并不新鲜，只要在不同终端进行内容投放的节目都自称是媒体融合。技术拓展了媒体类型和渠道，真正的媒体融合要借鉴互联网的用户思维，要以不同渠道用户的多层次的“真实需求”为导向定制内容，与用户之间形成相互分享信息关系，形成媒体融合关键点。

这段文字意在强调（ ）

- A. 在不同终端进行相同内容投放成为当下电视节目进行媒体融合的普遍做法  
B. 媒体融合本身不能提升节目的内容品质，但能让节目得到更好的传播与吸收  
C. 要做到媒体融合，就要把各种终端、渠道整合成一个有机体，形成信息传播的“生态圈”  
D. 以用户需求为出发点，内容生产者与用户之间形成相互分享信息关系，是媒体融合的关键

16. 维生素C又叫抗坏血酸，是一种水溶性维生素，溶液显酸性。医学研究表明，人类在不良情绪下，会产生过多氧自由基，损伤细胞和组织，导致皮肤失去弹性，出现皱纹。而维生素C与氧自由基发生反应，从而清除自由基，可有效避免肌肤老化。那么，维生素C又是如何美白皮肤的呢？原来，皮肤的颜色主要取决于肌肤中黑色素的含量。抑制酪氨酸酶的合成是美白的关键之一，而维生素C能抑制此酶的活性，阻断黑色素生成，且可将已形成的黑色素还原成无色的黑色素前质。

下列说法与原文不符的是（ ）

- A. 维生素C能够避免肌肤老化  
B. 酪氨酸酶合成可以美白肌肤  
C. 维生素C能阻断黑色素生成  
D. 不良情绪容易使人出现皱纹

17. 一位科学家用玻璃板把大鲨鱼和小鱼隔开，大鲨鱼欲捕食小鱼但屡屡撞到玻璃隔板；一段时间后悄悄移开隔板，大鲨鱼却不再攻击小鱼了。

这段文字接下来最可能讲述的是（ ）

- A. 不同种族之间完全可以和谐相处  
B. 因循守旧者，只会一再品味失败  
C. 固化的经验对我们的思维影响不大



D. 适应新环境，把握新机遇需要新思维

18. 目前，以“文化科技”“文化金融”“文化创意”等为代表的融合模式，已经得到广泛应用。“文化科技”，主要是促使高新技术成果向文化领域转化应用，强化文化对信息产业的内容支撑和创意提升。“文化金融”，重在引导各类社会资本投资文化领域，利用互联网金融模式，发挥金融创新对文化消费的刺激作用。“文化创意”，更多的是以文化为资源，以创意为手段，以产业为目的，发展文化创意产业，同时实现与其他产业的深度融合。

从宏观层面看，以上三个内容同属于“文化”融合趋势的哪一种形态（ ）

- A. 跨平台融合
- B. 跨行业融合
- C. 跨路径融合
- D. 跨要素融合

19. 超过一半的人要求将有意义和创意的网络词汇收入词典，代表的是对网络词汇的肯定与重视。但在今天，重视网络词汇，是否非得通过将之纳入词典的方式来表现？毕竟，相较于传统词汇的变化速度和路径，网络词汇已有很大的不同。比如，不少网络词汇可能火过一阵就开始被遗忘；比如，传统汉语中的新词一般是通过入选词典而被加以确认，从而逐渐被推广、使用，然而网络词汇更多源自自发式生长。

这段文字意在说明（ ）

- A. 我们对网络词汇需要有开放的态度
- B. 网络词汇相较于传统词汇没有生命力
- C. 将某些网络词汇纳入词典，确有必要
- D. 网络词汇是否纳入词典，无关紧要

20. 植物或许被低估了。它们不仅记得何时被人触碰过，而且有研究表明，它们不必借助大脑或复杂的神经系统，就能进行复杂程度与人类不相上下的风险决策。面对两个花盆——其中一个营养含量恒定，另一个营养含量变化不定——如果营养条件足够差，植物会偏好神秘莫测的那个花盆。也许，这可以更好地解释为什么赌博输钱的人会继续赌下去，为什么在寒冷夜晚里，鸟儿即便不知能找到什么也要四处觅食，而不是守着数量确定却不够吃的食物。

以上文字意在说明（ ）

- A. 恶劣条件下放手一搏，希冀求得生机或许是一切有机体的本能选择
- B. 植物能进行任何复杂程度与人类不相上下的风险决策
- C. 植物懂得在危机中铤而走险，竭力求生
- D. 放弃已知的、确定的，选择未知的、神秘莫测的，是有机体的普遍选择

21. 月球是地球唯一的自然卫星，也是人类目前唯一能够抵达的地外星球。在人造卫星之外，利用这颗自然卫星开展对地球的遥感观测，有着诸多的优势和不可替代性。月球表面积远远大于任何的人造卫星，因而在月球上布设遥感器，不用考虑载荷多少、大小、重量等，可同时置放很多不同类型的遥感器，形成主被动、全波段同步观测的能力，对于观测大尺度地球科学现象——全球环境变化、陆海气相互作用、板块构造及固体潮、三极对比研究等会有深入的认识，并有可能观测到先前未知的科学现象。

对上述文字概括最准确的是（ ）

- A. 月球比人造卫星更加适合布设遥感器
- B. 月球对地观测有着天然的综合优势
- C. 月球有望能给空间对地观测带来革命
- D. 月球开辟对地观测科学与技术新方向

22. 有“明清古建筑博物馆”之称的三坊七巷街区，有人将其比喻为鱼骨与鱼刺，有人则形容为菩提树叶，或直呼为“非”字形。笔者觉得，它倒更像一片优美的棕榈树枝叶，南后街似叶片的主脉，向西伸出的三条支



脉为三坊，向东生出的七条细脉是七巷。由北向南的三坊依次为衣锦坊、光禄坊、文儒坊，七巷的顺序依次为杨桥巷、郎官巷、塔巷、黄巷、安民巷、官巷和吉庇巷。

对这段文字的内容概括最恰当的一项是（ ）

- A. 三坊七巷的历史
- B. 三坊七巷的走向
- C. 三坊七巷的建筑
- D. 三坊七巷的格局

23. 我国各地的雾霾，从总的方面来说是各种来源污染排放物经过一系列的化学和物理过程的产物，这里既有一次排放，还有二次化学转化和物理过程。从南到北情况十分复杂，当下的普遍情况既不同于当年伦敦的情况，也不同于洛杉矶的情况。曾有学者讲北京的情况属于“伦敦型”和“洛杉矶型”的复合型。实际上事情绝非是一个“复合型”可以概括。还让人担心的是（ ）眼下从上到下，各省各地都认为燃煤是问题的根子，似乎实现城市燃气化以后，问题就可以大大解决了，其实我们的一次排放物或者说二次过程的产生物质决不只是一个二氧化硫，或者说再加上一个氮氧化合物那么简单。

对这段文字概括最恰当的是（ ）

- A. 雾霾形成的主要特点
- B. 雾霾形成的原因复杂
- C. 雾霾类型具有多样性
- D. 雾霾危害具有普遍性

24. 在触屏时代，从倡导多读多写汉字的角度，“汉字听写”无疑是一件好事。但是一旦过度，好事也会变成坏事。比如，比赛偏重冷僻字词，参赛小选手们只能强化记忆，在比赛中展示了“中国式教育”。就连汉字拼音之父周有光先生也认为，现在把通用汉字增加到8000多个，这个数量实在有点太多了。联想到近几年一直没有停歇过的汉字繁简之争以及中高考改革方案的推出，我们不难发现，大家对汉语言文字的关注在日渐深入，民众的母语水平和学习母语的积极性在不断提高。

从这段文字，可以看出作者的态度是（ ）

- A. 新时期的汉字听写比赛应该适度适当导向正确
- B. 触屏时代的汉字听写加快语言教育改革的步伐
- C. 汉字听写数量过多会引发民众提笔忘字的忧虑
- D. 中国式教育与强化记忆是语文教育的必要手段

25. 能够感知味道的味细胞散布在舌头表面、喉咙、上颚深处名为软腭的部位等处。味细胞感知味道分子后，首先会通过味觉神经将信息传给延髓的孤束核。孤束核将接收到的味觉信息，传给大脑的初级味皮层，从而对味道的强度和性质进行分析。随后，味觉信息会与来自嗅觉、触觉、口感等信息相统合。至此，我们才形成对食物味的印象。在杏仁核（附着在海马体的末端，呈杏仁状，是边缘系统的一部分），我们会形成对食物的感情判断，下丘脑会分泌负责食欲的激素，海马体则形成我们对味道的记忆。

这段文字旨在说明（ ）

- A. 海马体是形成我们对味道记忆的关键
- B. 味细胞散布广泛使我们有效认知味道
- C. 大脑初级味皮层是信息相统合的关键
- D. 帮我们认识味道的并非舌头而是大脑

## 第二部分 数量关系

26. 某单位准备扩建一矩形花圃，若将矩形花圃的长和宽各增加4米，则新矩形花圃的面积比原来的面积增加了40平方米。那么，原矩形花圃的周长是多少（ ）

- A. 12米
- B. 24米
- C. 32米
- D. 40米

27. 小王从编号分别为1、2、3、4、5的5本书中随机抽出3本，那么，这3本书的编号恰好为相邻三个整数的概率为（ ）

- A. 1/2                      B. 2/5                      C. 3/10                      D. 3/5

28. 某地举办铁人三项比赛，全程为51.5千米，游泳、自行车、长跑的路程之比为3: 80: 20。小陈在这三个项目花费的时间之比为3: 8: 4，比赛中他长跑的平均速度是15千米/小时，且两次换项共耗时4分钟，那么他完成比赛共耗时多少（ ）

- A. 2小时14分                      B. 2小时24分  
C. 2小时34分                      D. 2小时44分

29. 某大学考场在8个时间段内共安排了10场考试，除了中间某个时间段，不安排考试外，其他每个时间段安排1场或2场考试。那么，考场有多少种考试安排方式（不考虑考试科目的不同）（ ）

- A. 210                      B. 270                      C. 280                      D. 300

30. 小张家距离工厂15千米，乘坐班车20分钟可到工厂。一天，他错过班车，改乘出租车上班。出租车出发时间比班车晚4分钟，送小张到工厂后出租车马上原路返回，在距离工厂1.875千米处与班车相遇。如果班车和出租车都是匀速运动且不计上下车时间，那么小张比班车早多少分钟到达工厂（ ）

- A. 3                      B. 4                      C. 5                      D. 6

31. 某公司销售部拟派3名销售主管和6名销售人员前往3座城市进行市场调研，每座城市派销售主管1名，销售人员2名。那么，不同的人员派遣方案有（ ）

- A. 540种                      B. 1080种                      C. 1620种                      D. 3240种

32. 妈妈为了给过生日的小东一个惊喜，在一底面半径为20cm、高为60cm的圆锥形生日帽内藏了一个圆柱形礼物盒。为了不让小东事先发现礼物盒，该礼物盒的侧面积最大为（ ）平方厘米。

- A.  $600\pi$                       B.  $640\pi$                       C.  $800\pi$                       D.  $1200\pi$

33. 某机场一条自动人行道长42m，运行速度0.75m/s。小王在自动人行道的起始点将一件包裹通过自动人行道传递给位于终点位置的小明。小明为了节省时间，在包裹开始传递时，沿自动人行道逆行领取包裹并返回。假定小明的步行速度是1m/s，则小明拿到包裹并回到自动人行道终点共需要的时间是（ ）

- A. 24秒                      B. 42秒                      C. 48秒                      D. 56秒

34. 体育彩票22选5中使用的22个彩球除编号不同外，其余完全一样。由于生产过程疏忽，22个彩球中有一个球的重量略重于其它球。现需用天平将该球找出，那么，在最优方案下，最多要使用天平（ ）

- A. 3次                      B. 4次                      C. 5次                      D. 6次

35. 某件刺绣产品，需要效率相当的三名绣工8天才能完成；绣品完成50%时，一人有事提前离开，绣品由剩下的两人继续完成；绣品完成75%时，又有一人离开，绣品由最后剩下的那个人做完。那么，完成该件绣品一共用了（ ）

- A. 10天                      B. 11天                      C. 12天                      D. 13天

36. 小明负责将某农场的鸡蛋运送到小卖部。按照规定，每送达1枚完整无损的鸡蛋，可得运费0.1元；若有鸡蛋破损，不仅得不到该枚鸡蛋的运费，每破损一枚鸡蛋还要赔偿0.4元。小明10月份共运送鸡蛋25000枚，获得运费2480元。那么，在运送过程中，鸡蛋破损了（ ）

- A. 20枚                      B. 30枚                      C. 40枚                      D. 50枚

37. 为规范和平衡进口行业，国家对跨境电商进口施行新的税收政策，因此海外代购成本大幅上涨，代购商也相应提高了零售价。若某种代购商品国内零售价格上涨的额度是其海外采购成本上涨额度的2倍，这样消费者花6000元所能购买到的这种商品数量比之前减少了20件，代购商的利润率则从原先的上升25%到三分之一，那么税改后该代购商出售此种商品每件的利润是多少（ ）

- A. 30元                      B. 25元                      C. 20元                      D. 15元

38. 某水库决定对堤坝进行处理。如右图所示，水库大坝的迎水面的坡角为 $\alpha$ ，坝高为10米。现要价高大坝，使坡度为1: 1（坡度坡角的正切值），那么大坝要加高多少米（ ）

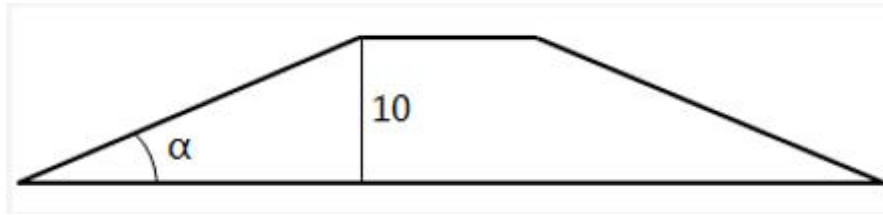

- A.  $10\cot\alpha - 10$       B.  $10\tan\alpha - 10$       C.  $10\tan\alpha$       D.  $10\cot\alpha$

39. 如右图所示，甲和乙在面积为 $54\pi$ 的半圆形游泳池内游泳，他们分别从位置A和B同时出发，沿直线同时游到位置C。若甲的速度为乙的2倍，则原来甲、乙两人相距（ ）

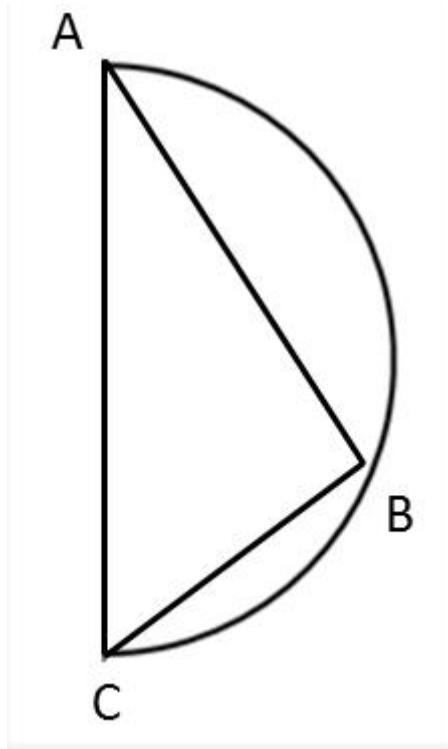

- A.  $9\sqrt{2}$  米      B. 15米      C.  $9\sqrt{3}$  米      D. 18米

40. 如右图所示，幼儿园老师用边长为 $10\text{cm}$ 的正八边形纸皮，裁去四个同样大小的等腰直角三角形，做成长方体包装盒。如果用该包装盒存放体积为 $8\text{cm}^3$ 的立方体积木（不得凸出包装盒外沿），那么，这个盒子最多可以放入多少块积木（ ）

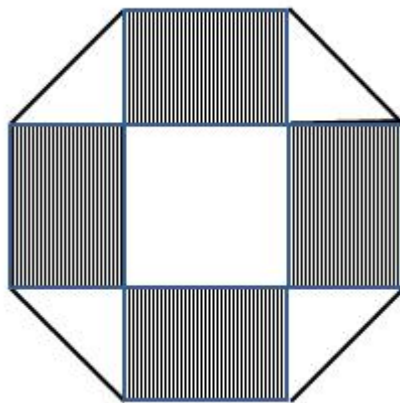

- A. 75      B. 80      C. 85      D. 90

## 第三部分 常识判断

根据题目要求，在四个选项中选出一个最恰当的答案。

41. 下列说法错误的是（ ）

- A. 2016年里约热内卢举办了第31届夏季奥林匹克运动会
- B. 河北张家口具有2022年第24届冬季奥运会的主办资格
- C. 动漫人物铁臂阿童木出任东京申奥特殊大使开创了先河
- D. 北京是目前唯一获得夏季奥运会和冬季奥运会举办权的城市

42. 下列关于“海上丝绸之路”的说法错误的是（ ）

- A. 是陆上丝绸之路的一种补充形式
- B. 是意大利人马可·波罗回国所走之路
- C. 始于秦汉，繁荣于唐宋，衰落于明清
- D. 是古代中外贸易和对外交往的海上通道

43. 随着我国社会逐步进入老龄化，现有的养老模式一般包括家庭养老、机构养老、社区养老和以房养老等。

下列关于我国农村老人养老模式的表述错误的是（ ）

- A. 张大爷根据四个儿子之间的协议，每月轮流到其中一个儿子家中生活
- B. 王大娘的两个儿子均没空照顾老人，于是将其送到附近一家养老机构
- C. 李大爷选择将房子抵押给金融机构，由金融机构每月支付其养老费用
- D. 赵大娘不愿离开熟悉的社区和朋友，于是选择在社区服务机构中养老

44. 下列言行体现公民没有自觉履行法定义务的是（ ）

- ①“听说你养母病了？”“与我无关，我是被收养的。”
- ②“听说你生父病了？”“与我无关，我已经被叔叔收养了。”
- ③“爸，大学催缴学杂费了。”“你都成年了，自己挣钱交去。”
- ④“爸，小学催缴生活费了。”“我与你妈离婚了，找她要去。”

- A. ①③
- B. ①④
- C. ②③
- D. ②④

45. 王某将自家三层楼房的承建工程承包给没有施工资质的包工头李某。双方合同约定，李某“包工不包料”，在施工过程中产生的一切责任由李某承担。李某找来邻居张某帮工，工资100元/天。施工过程中脚手架倒塌，将在地面上递砖块的张某压成重伤。张某要求包工头李某赔偿医药费、误工费等。李某不肯，双方闹至法院。

那么，下列说法正确的是（ ）

- A. 李某承担全部责任
- B. 王某、李某、张某都要承担责任
- C. 李某、张某承担责任，王某没有责任
- D. 王某、李某承担责任，张某没有责任

46. 下列诗句中没有传达出幸福感的是（ ）

- A. 却看妻子愁何在，漫卷诗书喜欲狂
- B. 两岸猿声啼不住，轻舟已过万重山
- C. 枝上柳绵吹又少，天涯何处无芳草
- D. 春风得意马蹄疾，一日看尽长安花

47. 下列我国的世界遗产不属于多省联合申遗的是（ ）

- A. 土司遗址
- B. 丝绸之路
- C. 中国丹霞
- D. 大足石刻

48. “云母屏风烛影深，长河渐落晓星沉”描写的是一天之中的哪一时段（ ）

- A. 黄昏                      B. 夜半                      C. 黎明                      D. 午后

49. 首因效应也叫第一印象效应，是指个体在社会认知过程中，通过“第一印象”最先输入的信息对客体以后的认知产生的影响作用。下列选项符合首因效应的是（ ）

- A. 物以类聚                      B. 削足适履                      C. 恶人先告状                      D. 一俊遮百丑

50. 下列哪一项不属于孔子提倡的教学方法（ ）

- A. 因材施教                      B. 学而优则仕  
C. 启发诱导                      D. 学思行结合

51. 下列关于国际战争的说法错误的是（ ）

- A. 前苏联于1979年入侵阿富汗，持续十余年  
B. 1990年开始的海湾战争源于伊朗入侵科威特  
C. 中东战争是以色列与周边阿拉伯国家所进行的5次大规模战争  
D. 1982年4月-6月，英国和阿根廷爆发了马尔维纳斯群岛海战

52. 下列哪一选项描述的是竞争关系（ ）

- A. 鹬蚌相争                      B. 不见兔子不撒鹰  
C. 螳螂捕蝉，黄雀在后                      D. 鸠占鹊巢

53. 下列关于生活常识的表述错误的是（ ）

- A. 水在真空中会先沸腾后结冰  
B. 颜色深的汽车隔热膜，隔热效果好  
C. 纯水（只有水分子）在时不会结冰  
D. 天凉时，湿润的地方比干旱的地方使人觉得更冷

54. 近年来，粉尘爆炸事件屡见不鲜。下列粉尘中不容易引起爆炸的是（ ）

- A. 肥皂粉                      B. 水泥粉                      C. 面粉                      D. 奶粉

55. 自来水厂用来进行水消毒处理的常用化学试剂是（ ）

- A. 臭氧                      B. 氯气                      C. 过氧化氢                      D. 碘伏

56. 《黄帝内经》深受诸子百家学术思想的影响，其中有这么一段话：“心者，君主之官也，神明出焉。肺者，相傅之官，治节出焉。肝者，将军之官，谋虑出焉。胆者，中正之官，决断出焉。膻中者，臣使之官，喜乐出焉。”这段论述受到下列哪一学派思想的影响（ ）

- A. 儒家                      B. 道家                      C. 法家                      D. 墨家

57. 下列哪两种疾病是由细菌引起的（ ）

- A. 手足口病、狂犬病                      B. 麻疹、腮腺炎  
C. 肺结核、破伤风                      D. 非典型肺炎、水痘

58. 下列关于胎儿与母体关系的表述错误的是（ ）

- A. 胎儿与母体具有不同的遗传物质  
B. 胎儿与母体的血液通过脐带相通  
C. 胎儿在母体中的发育场所是子宫  
D. 胎儿与母体通过胎盘进行物质交换

59. 对着电视画面拍照，应关闭照相机闪光灯和室内照明灯，这样照出的照片画面更清晰。这是因为（ ）

- A. 闪光灯和照明灯在电视屏上的反射光会干扰电视画面的透射光  
B. 闪光灯和照明灯在电视屏上的反射光会干扰电视画面的散射光  
C. 闪光灯和照明灯在电视屏上的透射光会干扰电视画面的散射光



D. 闪光灯和照明灯在电视屏上的透射光会干扰电视画面的反射光

60. 海绵城市，指城市能够像海绵一样，在适应环境变化和应对自然灾害等方面具有良好的“弹性”，下雨时吸水、蓄水、渗水、净水。需要时将蓄存的水“释放”并加以利用。下列属于“城市海绵体”的是（ ）

- A. 完善的地下排水管网，绿地、花园、大型写字楼等城市配套设施
- B. 江河、湖、湿地等水系，绿地、花园、可渗透路面等城市配套设施
- C. 完善的地下排水管网，绿地、花园、硬质柏油或水泥等城市配套设施
- D. 江河、湖、湿地等水系，城市花园、硬质柏油或水泥等城市配套设施

#### 第四部分 判断推理

本部分包含图形推理、定义判断、类比推理和逻辑判断四个部分，根据题目的表述选择最佳选项。

61. 进士：状元

- A. 河水：海水
- B. 银河：天文
- C. 学位：博士
- D. 宪法：民法

62. 茶树：茉莉花茶

- A. 梅树：梅花糕
- B. 小麦：肉夹馍
- C. 螃蟹：蟹黄包
- D. 冬瓜：冬瓜糖

63. 救援：围魏救赵

- A. 进攻：风声鹤唳
- B. 防守：草木皆兵
- C. 追击：穷寇勿追
- D. 转移：斗折蛇行

64. 虚数：复数

- A. 法律：刑法
- B. 麦子：水稻
- C. 祥林嫂：《祝福》
- D. 人工智能：计算机科学

65. 农家乐：农家：乐

- A. 一日游：一日：游
- B. 广场舞：广场：舞
- C. 袋鼠跳：袋鼠：跳
- D. 颅内伤：颅内：伤

66. 中子：辐射：军事

- A. 货车：交通：运输
- B. 电解质：物理：化学
- C. 薄膜：隔热：大棚
- D. 干冰：吸热：消防

67. 讨论：会议：方案

- A. 合作：课题：计划
- B. 研究：手机：销量
- C. 分析：汽车：技术
- D. 调研：基层：实情

68. 番茄 之于 （ ） 相当于 （ ） 之于 蹴鞠

- A. 美洲；中国
- B. 炒饭；健身
- C. 植物；人类
- D. 白菜；篮球

69. 违约 之于 （ ） 相当于 （ ） 之于 承诺

- A. 法律；民俗
- B. 处罚；兑现
- C. 合同；食言
- D. 赔偿；责任

70. （ ） 之于 精当 相当于 固若金汤 之于 （ ）

- A. 瑕瑜互见；牢靠
- B. 字字珠玑；防御
- C. 无懈可击；城池
- D. 不刊之论；坚实

71. 共享经济指借助网络第三方平台, 基于闲置资源使用权的暂时性转移, 实现生产要素的社会化, 提高存量资产的使用效率以创造更多价值, 促进社会经济的可持续发展。

根据上述定义, 下列经济活动不属于共享经济的是 ( )

- A. 王某从某网络平台订车去飞机场, 方便快捷
- B. 李某从某网络平台贷款炒股, 获得了预期收益
- C. 马某旅行前从某网络平台预定民宿, 抵达后入住
- D. 张某从某网络平台购买外卖美食, 在家享受美味

72. 非爱行为, 指以爱的名义, 对自己亲近的人进行非爱性的掠夺, 即违背他人主观意愿, 在精神与行为方面强制控制, 迫使对方按照施控者的意愿去行为做事, 这一行为往往发生在夫妻、恋人、父母与子女等最亲近的人之间。

根据上述定义, 下列属于非爱行为的是 ( )

- A. 张某按照医嘱, 要求女儿每三个小时做一次牵引, 以消除疼痛
- B. 林某强迫儿子每天练琴3小时, 争取在钢琴大赛中取得好成绩
- C. 陈某为防止患精神病的女儿逃逸, 将其关在地下室禁止其出入
- D. 李某按照轮流陪护协议, 要求妻子前往医院陪护患重病的母亲

73. 我国婚姻法规定, 禁止直系血亲和三代以内旁系血亲结婚。直系血亲是指和自己有直接血缘关系的亲属, 三代以内旁系血亲是指与己身出自同一父母或同一祖父母、外祖父母, 除直系血亲外的所有血亲。

根据上述定义, 下列选项中的甲和乙可以结婚的是 ( )

- A. 张某是甲(女)的姨父, 乙系张某的儿子
- B. 李某是乙(女)的姑父, 甲系李某的儿子
- C. 甲是林某与前夫的儿子, 乙是林某与后夫的女儿
- D. 王某是张某的舅舅, 甲系王某的儿子, 乙系张某的女儿

74. 自我效能感是个体对自己能否成功操作某一行为达到某种预期效果的主观预期和推断。当面临困难任务时, 低自我效能感的人比高自我效能感的人更集中于问题存在的障碍、失败影响以及个人缺陷上。

根据上述定义, 下列选项属于低自我效能感表现的是 ( )

- A. 破釜沉舟
- B. 画饼充饥
- C. 心急如焚
- D. 睹物兴悲

75. 描写就是用生动形象的语言, 把人物或景物的状态具体地描绘出来。从描写的角度分, 可分为正面描写和侧面描写。正面描写是指直接展现景物、环境的特点或通过描写人物的外貌、心理和行动来体现人物的个性特征。侧面描写又叫间接描写, 是从侧面的角度烘托人物形象、景物特征或相关事态。

根据上述定义, 下列选项既有正面描写, 又有侧面描写的是 ( )

- A. 一道残阳铺水中, 半江瑟瑟半江红
- B. 大漠风尘日色昏, 红旗半卷出辕门
- C. 天姥连天向天横, 势拔五岳掩赤城
- D. 千里莺啼绿映红, 水村山郭酒旗风

76. 心理人类学是介于文化人类学与心理学之间的交叉学科, 主要研究并了解文化对所属社会成员产生影响的心理机制, 发现在个体水平上的心理变量与在总体水平上的文化、社会、经济、生态和生物变量之间的关系。

根据上述定义, 下列选项属于心理人类学研究范畴的是 ( )

- A. “五四”前后诗歌风格的比较
- B. 当代流行话语下的社会主流价值

- C. 草原文明与蒙古民族性格的养成
- D. 从《背影》看作者对父亲态度的变化

77. 人类增强就是利用生物医学技术、智能技术、神经科学技术、信息技术和纳米技术等高新技术手段使健康人类的机体功能或能力超出其正常范围, 从而使人类的体貌、寿命、人格、认知和行为等能力发生根本性变化并具有全新能力的一种技术手段, 其目的是显著提高人类生活的质量。

根据上述定义, 下列选项不属于人类增强的是 ( )

- A. 演员赵某用药剂延缓衰老
- B. 医生建议老张去做心脏搭桥手术
- C. 医生将传感器植入老陈大脑提高其记忆力
- D. 小王为了增加自己的身高服用类增高药物

78. 木椅子效应是指将成绩相等的两组学生分别安排坐在舒适的沙发椅和很不舒服的木椅子上学习, 不久之后, 坐木椅子的学生学习成绩要比坐沙发椅的学生成绩高出许多。原因是坐木椅子的学生因为不舒服而不断调整坐姿, 表面看来好像不安而好动, 实质却因此给脑部供应了更多的血液和营养; 而坐沙发椅的学生, 由于舒适而一动不动, 致使血液循环相对减慢, 脑部得到的血液和营养相对减少, 学习效果因此就差了一些。

根据上述定义, 下列选项最能体现木椅子效应的是 ( )

- A. 某学生从小到大饱受责罚, 学习成绩一直不理想
- B. 小刚每天步行上学和回家, 风雨无阻却学得很好
- C. 某家长为鼓励孩子暑假学习, 每天为其提供冷饮
- D. 搬入新书房一个月后, 小明的成绩名次一路攀升

79. 随着科学技术的发展, 人机交流已经成为现实, 这其中的关键是脑机接口技术。所谓脑机接口, 就是连接大脑与计算机之间的信息系统, 可让大脑直接和计算机沟通。脑机接口可以从大脑传递信息到计算机, 又可以从计算机传递信息进入大脑。

根据上述定义, 下列应用不属于脑机接口技术的是 ( )

- A. 某游戏玩家的大脑植入一部装置, 通过该装置用意念控制机械手, 端起杯子喝茶
- B. 某游戏玩家佩戴一套义肢设备, 经过多次练习, 凭着坚强意志力, 实现独立行走
- C. 某游戏玩家佩戴一种脸部饰品, 饰品根据佩戴者的情绪变化作出相应的指示动作
- D. 某游戏玩家戴上一套高科技耳机, 集中注意力, 通过精神控制小球飞越各种障碍

80. 数据挖掘 (Data mining) 是指从大量的存储数据中利用统计、情报检索、模式识别、在线分析处理和专家系统 (依靠过去的经验) 等方法或技术, 发现隐含在其中、事先不知道但又是潜在有用的信息和知识的信息处理过程。

根据上述定义, 下列选项不属于数据挖掘应用的是 ( )

- A. 某高校要求教师使用网上教学管理系统, 录入学生的期末考试成绩, 以便借助短信群发软件告知学生成绩
  - B. 某国际快递和物流公司使用RFID (无线射频识别) 技术在不同时间点跨境全程监控和调整药品装运的温度
  - C. 某大型网上书店在客户选购一种图书时, 推出“购买该商品的用户还购买了”等栏目, 从而增加可观收益
  - D. 某全球零售企业在分析上一年度消费者购物行为后推出“尿片+啤酒”促销举措, 使得二者销量大幅增加
81. 把下面的六个平面图形分为两类, 使每一类图形都有各自的共同特征或规律, 分类正确的一项是 ( )

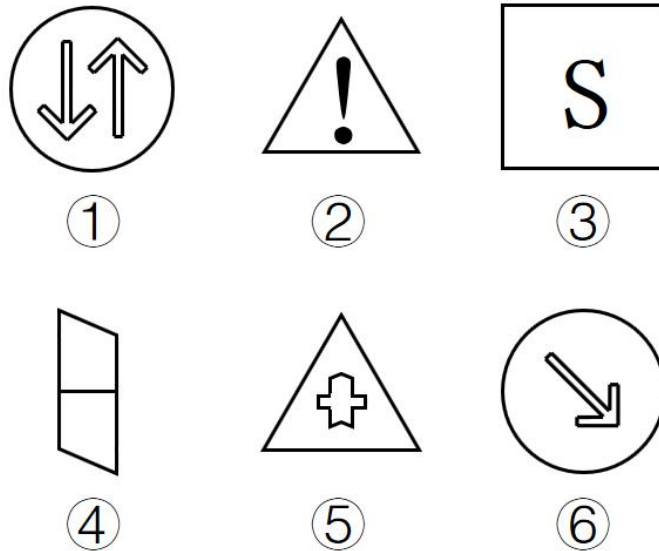

- A. ①②⑤, ③④⑥  
 B. ①③⑥, ②④⑤  
 C. ①②④, ③⑤⑥  
 D. ①③④, ②⑤⑥

82. 从所给的四个选项中, 选择最合适的一个填入问号处, 使之呈现一定的规律性 ( )

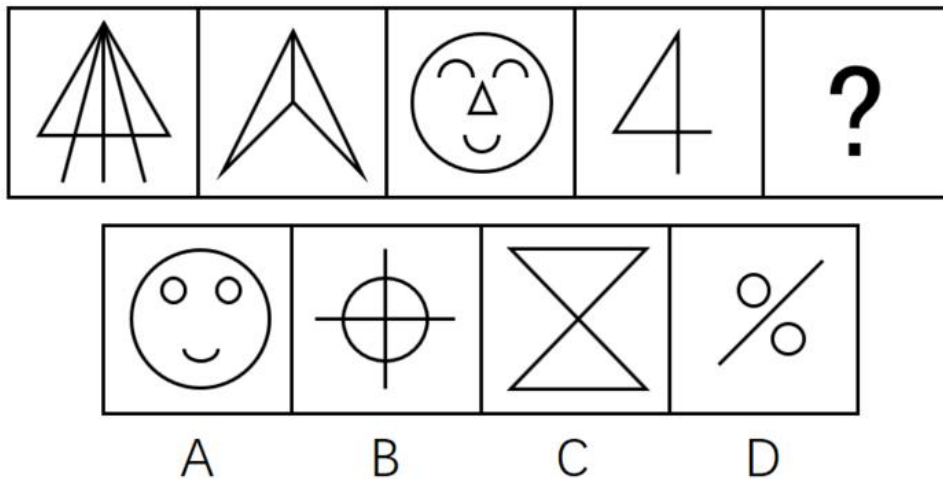

83. 从所给的四个选项中, 选择最合适的一个填入问号处, 使之呈现一定的规律性 ( )

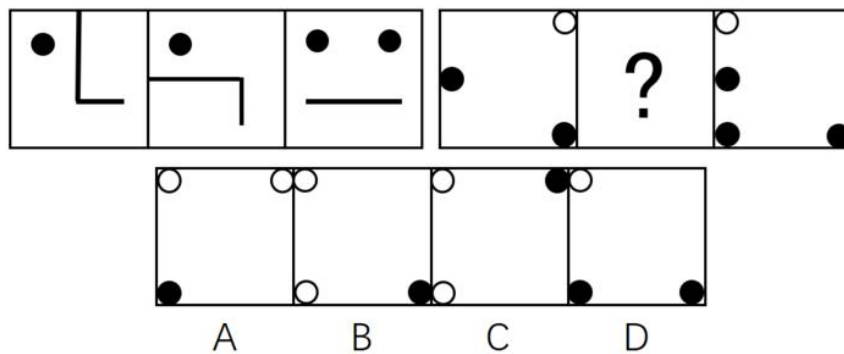

84. 从所给的四个选项中, 选择最合适的一个填入问号处, 使之呈现一定的规律性 ( )

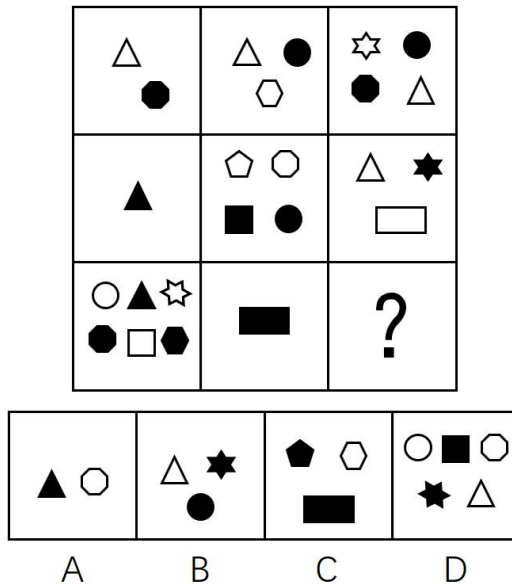

85. 如图所示，立方体上叠加圆柱体再打通一个圆柱孔，然后从任意面剖开，下面哪一项不可能是该立体的截面（ ）

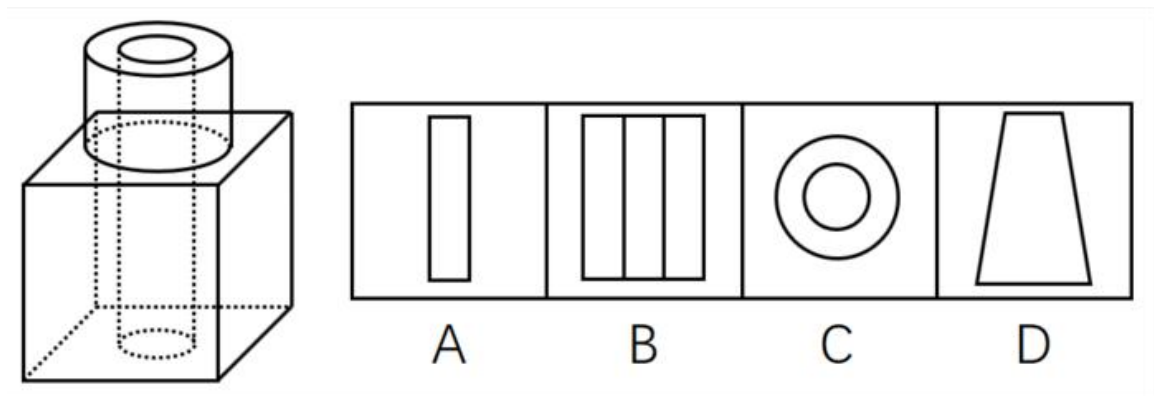

86. 汽车行业作为制造业中技术含量、智能化程度和产业集中度较高的代表，已经成为了德国“工业4.0”的先导阵地。长期处于2.0工业思维的中国汽车制造业要在全球占有一席之地，进行技术创新与变革和拥有丰富经验的资深人才必不可少，而高薪和福利成为吸引人才的制胜法宝。

由此可以推出（ ）

- A. 如果能够吸引到资深人才，中国汽车制造业的改革就能成功
- B. 高薪和福利是很多中国职场人士选择职业时的一个重要关注点
- C. 不进行技术变革，中国汽车制造业就不能在全球占有一席之地
- D. 德国汽车制造业在世界汽车行业具有举足轻重的地位和影响力

87. 很多家长认为，孩子不听话，“打屁屁”惩罚一下，至少能让孩子注意到自己的行为不当，变得更听话一些。还有一些人坚持“不严加管教会惯坏孩子”的传统信念，认为“打屁屁”是为孩子好。研究者对16万名儿童在过去5年里的经历进行研究，通过收集“打屁屁”行为的元数据加以分析，发现：打屁股会在儿童成长过程中造成智商低、攻击性行为高等多种负面影响。

以下哪项如果为真，最能支持上述结论（ ）

- A. 最新调查显示，智商相对较低的孩子大多数经常被家长打屁股
- B. 本身不听话且更容易惹祸的孩子更有可能受到父母的严厉惩罚
- C. 研究报告称全球大约的父母都有以打屁股管教孩子的经历
- D. 被打屁股而困惑的孩子只懂得按家长要求去做而不会独立思考

88. 一项研究显示，先让受试者参加消除某项偏见的学习，并给受试者播放与消除该偏见学习相关联的声音。



之后，让受试者进入深度睡眠状态，同时重复播放那些相关联的声音，以重新激活消除该偏见的学习。结果发现，该偏见比睡眠前大大减少，且睡眠质量越高，偏见减少得越多。研究人员由此推测，睡眠干预可减少社会偏见与歧视。

以下哪项如果为真，最能支持上述论证（ ）

- A. 普通民众难以得到消除偏见学习的睡眠干预
- B. 睡眠充足、睡眠质量高的人比其他人更不易产生偏见与歧视
- C. 有身高歧视、相貌歧视的人经过睡眠干预后，歧视程度明显降低
- D. 在接受睡眠干预的受试者中，有一部分人并不存在明显的偏见或歧视

89. 荷兰研究人员一直在试图模拟月球和火星的土壤条件进行农作物栽培实验。他们对该项实验种出的小红萝卜、豌豆、黑麦和西红柿进行初步分析。实验结果令人充满希望，这些产品不仅安全，而且可能比在地球土壤种出的农作物更健康。英国媒体称，能在火星土壤种出可食用作物，殖民火星的希望又向前迈进了一步。

如果以下各项为真，不能质疑英国媒体说法的是（ ）

- A. 火星土壤重金属占比和地球土壤不一样
- B. 在另一个同类实验中土豆的长势很糟糕
- C. 从实验到真正付诸实践还有很长的路要走
- D. 月球、火星、地球的气候条件有很大不同

90. 柠烯，俗称柠檬精油。它通常被用于制作柑橘香味剂，是很多空气清新剂、身体喷雾剂等芳香剂重要的化学成分之一。柠烯本身并不可怕，因为该化学物质对人体不会形成大的危害，事实上，它可被用于食品的调味剂。然而柠烯一旦被喷入空气中，很快就会有所变化。研究表明，当柠烯暴露于普遍存在于空气的臭氧中时，两个柠烯分子会形成一个单分子化合物——甲醇。当房间中大量的柠烯被转化成甲醇时，其影响将迥然不同。

由此可以推出（ ）

- A. 使用空气清新剂，可能会对我们自身有害处
- B. 柠烯被用作食品的调味剂时，会对人体产生危害
- C. 如果房间中测出甲醇浓度高，则说明使用了太多芳香剂
- D. 在生活中，我们应该尽量避免使用含有柠烯成分的物品

91. 如果向大气排放的CO<sub>2</sub>累积超过32000亿吨，那么到本世纪末，将升温控制在2°C以内的门槛就守不住了。有科学家认为，为了达到将升温幅度控制在2°C以内的目标，仅仅限制CO<sub>2</sub>排放是不够的，必须在全球范围内大规模开展大气CO<sub>2</sub>的回收行动，使大气污染程度得到有效控制和缓解。

若要使上述科学家的想法成立，最需要补充以下哪项作为前提（ ）

- A. 全球范围内普及关于气候变化的科学知识
- B. 各国政府推出有效政策来控制CO<sub>2</sub>排放量
- C. 科学界整合资源来支持发展地球工程技术
- D. 各地都建立能有效回收和储存CO<sub>2</sub>的机制

92. 作为抗衰老药物，雷帕霉素延长寿命的秘密在于能够阻断mTOR通道——这也是控制着影响细胞生长繁殖流程的“主开关”之一。当食物充足时，这种通道从激素和营养物质中获得信号使细胞吸收营养并生长，但细胞进行新陈代谢和生长的过程中会产生激发细胞老化的副产物；当限制食物热量的摄入时，这个通道可以发出信号使细胞停止生长，借此来延缓衰老。雷帕霉素可能是目前已发现的最有效可靠的抗衰老药物。

以下哪项如果为真，不能支持上述结论（ ）

- A. 由于具有抑制细胞生长的作用，雷帕霉素被用于治疗某些癌症
- B. 雷帕霉素在延缓衰老的同时，使人更易受到细菌和病毒的侵袭

- C. 试验研究已经证明雷帕霉素能够延长酵母、蠕虫和果蝇的寿命
- D. 雷帕霉素可以阻断mTOR通道，而不需要限制食物热量的摄入

93. 某机构为研究“轻断食”与人体健康的关系，招募一批志愿者做试验。志愿者分为两组，试验期6个月，饮食推荐量实行同一标准。第一组志愿者，每个月中有5天连续断食，第1天，热量摄入被减至推荐量的一半，后4天每日仅为推荐量的三分之一。第二组志愿者，在试验期中的每一天都正常饮食。试验结果显示，第一组志愿者的身体状况得到明显改善。由此研究人员得出结论：“轻断食”使志愿者体内产生较多酮体，氧化应激和炎症标志物水平均有所下降。

- 以下哪项如果为真，最能削弱研究人员的结论（ ）
- A. 所招募志愿者的身体机能和应激反应等本身就有差异
  - B. 实行连续断食的某位志愿者的身体炎症得到较大缓解
  - C. 试验开始之前志愿者体检显示相关健康指标基本相似
  - D. 第二组的某位志愿者在试验结束后健康水平有所下降

94. 提高能源使用效率、鼓励能源灵活利用是英国减少温室气体排放政策的一个必要环节，它需要采用智能技术，包括通过智能表将能源使用信息从需求方面或客户发送到能源公司等。该信息可用于制定和实施更高效的能源使用条例。但英国消费者对此态度不一，因为该技术用于监控和支持能源高效率使用行为时，居民个人及家庭的能源数据补得不被动分享。所以，个人使用能源相关数据的被动分享有可能成为推广智能技术的最主要障碍。

- 以下哪项如果为真，最能支持上述结论（ ）
- A. 60%的调查者表示，不愿意因数据被动分享而降低个人能源使用比例
  - B. 60%的调查者认为，数据的被动分享大大增加个人隐私被侵犯的风险
  - C. 60%的调查者表示，那些关心气候变化的人更可能接受数据被动分享
  - D. 60%的调查者认为，数据不可能不被分享，否则智能技术不可能应用

95. 某科研机构提出潮湿的沙子是古埃及人在沙漠中搬运巨大石块和雕像的关键。研究人员指出，古埃及人将沉重的石块放上滑橇后，先在滑橇前铺设一层潮湿的沙，再牵引它们，这种搬运方式起到了意想不到的效果。在实验中，研究人员使用流变仪测试沙子的硬度，以证实需要多少牵引力才能使一定数量的沙子变形，并在此基础上设计了牵引模型，从中发现将潮湿的沙铺在滑橇前能更容易移动重物，而且沙子所含水分决定了沙子的硬度和牵引力。

- 如果以下哪项为真，最能支持上述结论（ ）
- A. 在一幅古埃及墓室壁画中，一名男子站在滑橇前方，似乎正在浇水
  - B. 滑橇牵引力与沙子硬度成反比，潮湿沙子的硬度是干燥沙子的两倍
  - C. 实验证明，铺设在滑橇前的潮湿沙子容易堆积，形成较大滑动阻力
  - D. 一个实验室版的埃及滑橇被成功建造，能够模拟古埃及工地的实况

## 第五部分 资料分析

所给出的图、表、文字或综合性资料均有若干个问题需要你回答。你应根据资料提供的信息进行分析、比较、计算和判断处理。

- 一、根据以下资料，回答91~96题。

2015年全国及部分省(市)一般公共预算收入与GDP相关关系

地区	一般公共预算收入				GDP	
	数值 (亿元)	同比增长 (%)	税收收入		数值 (亿元)	同比增长 (%)
			数值 (亿元)	同比增长 (%)		
全国	152217	8.4	124892	4.8	676708	6.9
上海	5519.5	20.4	4858.2	15.1	24965	6.9
江苏	8028.6	11	6610.1	10.1	70116.4	8.5
浙江	4809.5	16.7	4167.7	8.1	42886	8
安徽	2454.2	10.6	1799.8	6.3	22005.6	8.7
福建	2544.1	7.7	1938.6	2.4	25979.8	9
江西	2165.5	15.1	1516.9	9.8	16723.8	9.1
山东	5529.3	10	4203.1	6	63002.3	8

96. 2015年税收收入占一般公共预算收入比重最大的是( )  
 A. 上海                      B. 江苏                      C. 浙江                      D. 福建
97. 2015年江苏、浙江、江西三省的税收收入平均增速是( )  
 A. 8.0%                      B. 8.5%                      C. 9.4%                      D. 10.2%
98. 2015年一般公共预算收入与GDP的比值大于10%的省(市)有( )  
 A. 4个                      B. 5个                      C. 6个                      D. 7个
99. 2014年福建GDP占全国GDP的比重较江苏( )  
 A. 多6.4%                      B. 少6.4%                      C. 多5.9%                      D. 少5.9%
100. 关于一般公共预算收入、税收收入、GDP等指标, 下列说法错误的是( )  
 A. 2015年上海一般公共预算收入占GDP的比值最高  
 B. 2015年江苏一般公共预算收入、税收收入、GDP均最高  
 C. 2015年山东税收收入占全国税收收入的比重较江西高出2个百分点以上  
 D. 2015年全国一般公共预算收入占GDP的比重较2014年有所减少

二、根据以下资料, 回答101~105题。

2015年国家自然科学基金委全年共接收173017项各类申请, 同比增长约10%, 择优资助各类项目40668项, 比上年增加1579项, 资助直接费用218.8亿元, 平均资助强度(资助直接费用与资助项数的比值)53.8万元, 各项工作取得新进展新成效。

在研究项目系列方面, 面上项目资助16709项, 比上年增加1709项, 占总项数的41%, 直接费用102.41亿元, 平均资助率(资助项目占接收申请项目的比重)22.9%, 同比下降2.5个百分点。重点项目资助625项, 同比增长约3.3%, 直接费用17.88亿元, 重大项目资助20项, 直接费用3.18亿元。

在人才项目系列方面, 青年科学基金资助16155项, 比上年减少266项, 占总项数的40%, 直接费用31.95亿元, 平均资助率24.6%, 同比下降0.7个百分点, 地区科学基金资助2829项, 比上年增加78项, 直接费用10.96亿元, 有力推进了欠发达区域人才稳定与培养。优秀青年科学基金资助400人, 国家杰出青年科学基金资助198人, 新资助创新研究群体项目38项, 促进了优秀人才和团队成长。

101. 2015年地区科学基金资助的直接费用占各类资助项目总额的比重约为( )  
 A. 10%                      B. 8%                      C. 5%                      D. 3%
102. 2015年重点项目的平均资助强度约为( )  
 A. 213万元                      B. 286万元                      C. 342万元                      D. 398万元
103. 2015年面上项目资助项数占总资助项数的比重较上一年增加约( )

- A. 2.6%                      B. 3.1%                      C. 3.8%                      D. 4.2%
104. 2014年国家自然科学基金委共接收青年科学基金的申请数约为 ( )
- A. 5.1万份                      B. 5.9万份                      C. 6.5万份                      D. 6.9万份
105. 能够从上述资料中推出的是 ( )
- A. 2015年重点项目的平均资助强度多于重大项目
- B. 2014年面上项目资助项数多于青年科学基金项目
- C. 2015年面上项目的平均资助率高于青年科学基金项目
- D. 2015年重点项目资助项数的同比增长率高于地区科学基金

三、根据以下资料，回答106~110题。

2015年全国共建立社会捐助工作站、点和慈善超市3.0万个，比上一年减少0.2万个，其中：慈善超市9654个，同比下降5.1%。全年共接收社会捐赠款654.5亿元，其中：民政部门接收社会各界捐款44.2亿元，各类社会组织接收捐款610.3亿元。全年民政部门接收捐赠衣被4537.0万件，捐赠物资价值折合人民币5.2亿元。全年有1838.4万人次困难群众受益，同比增长8.5%，增长率较上一年下降27.5个百分点。全年有934.6万人次在社会服务领域提供了2700.7万小时的志愿服务，同比减少10.4万小时。

2011-2014年社会捐赠款和社会捐赠衣被情况

年份	民政部门接收社会捐赠款 (亿元)	社会组织接收社会捐赠款 (亿元)	民政部门接收捐赠衣被 (万件)
2011	96.6	393.6	2918.5
2012	101.7	470.8	12538.2
2013	107.6	458.8	10405.0
2014	79.6	524.9	5244.5

106. 2015年，全国建立的慈善超市较2014年约 ( )
- A. 增加519个                      B. 减少510个
- C. 增加686个                      D. 减少686个
107. 2012~2015年社会组织接收社会捐赠款占总捐赠款的比重最高的是 ( )
- A. 2012年                      B. 2013年                      C. 2014年                      D. 2015年
108. 下面哪一张图能正确反映2011~2015年民政部门接收捐赠衣被数量的变化 ( )

A.

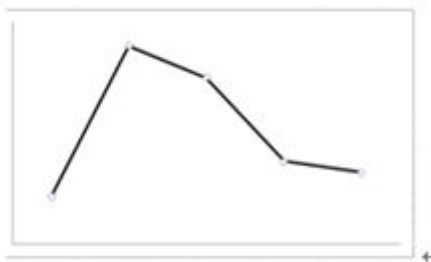

B.



C.

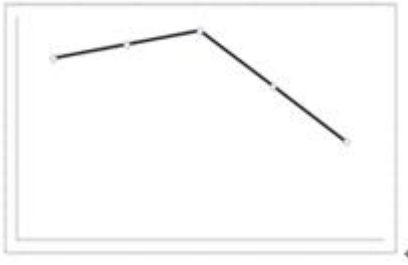

D.

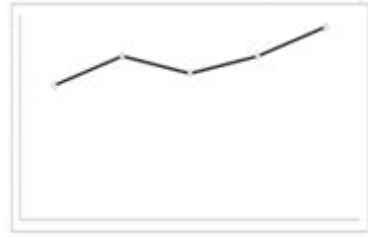

109. 2015年全年接收社会捐赠款的同比增长率较2014年（ ）

- A. 约增长3.6个百分点
- B. 约减少3.6个百分点
- C. 约增加1.6个百分点
- D. 约减少1.6个百分点

110. 能够从上述资料中推出的是（ ）

- A. 2011~2015年民政部门接收的社会捐赠款在持续增加
- B. 2015年民政部门接收捐赠衣被同比增长率高于2014年的二分之一
- C. 2012~2015年社会组织接收社会捐赠款同比增长最快的年份是2012年
- D. 相比2014年，2015年在社会服务领域提供志愿服务的人次有所增加



**温馨提示:**

**2018年公考通网校重新起航**

**系统班+考前直播冲刺班+一对一申论批改班+面试通关课程**

**更多好课等你挑选!**

**【参考答案与解析】**

1. D **【解析】**文段首先讲述科技发展改善了人们的生活，“但”表示转折，之后强调一些科技成果可能会带来一些无法预知的后果，对人类产生负面影响，所填成语与“后果”搭配。D项“难以预测”指难以预先推测或测定，也正是因为对于可能发生的后果没有事先预测到，所以对人类生活产生负面影响，符合文意，当选。

A项“昭然若揭”形容真相全部暴露，一切都明明白白，与“后果”搭配不当，常搭配罪恶真相，排除；B项“不言自明”指不用说话就能明白，指道理很浅显，无法搭配“后果”，且语义相悖，排除；C项“毋庸讳言”指用不着隐讳，可以直说的内容，文中并无隐藏之意，排除。

故正确答案为D。

2. D **【解析】**填入成语形容“应试者”，与后文的“一后到者”的状态形成对比，因此填入成语应与“解衣盘礴”“任性自然地投身于画作”形成对比。“解衣盘礴”。解衣，即袒胸露臂；盘礴，即随便席地而坐。强调的是不拘礼节，横线处与之相反即对应D项，“循规拘礼”指遵循规则，拘泥礼节。A项“循规蹈矩”形容拘守旧准则，不敢稍做变动。B项“墨守成规”指思想保守，守着老规矩不肯改变。C项“按部就班”指做事按照一定的步骤和顺序。此三项均与“不拘礼节”无关，排除。

故正确答案为D。

3. B **【解析】**由文段中的“是机遇而非冲击”可知，虽然3D复制品已经能完美地呈现出画作，但是大家仍然涌入卢浮宫看画，所填成语应表达大家对于去博物馆看展览的执着与热情，A项“欢呼雀跃”、D项“欣喜若狂”均用来形容高兴的样子，只单纯表达一种情绪，而不能体现大家对进入卢浮宫的一种执念，排除。C项“情有独钟”指对某一事物特别喜欢，重点强调“独”，而文段并非强调大家只钟情于卢浮宫这一座博物馆，语义过重，排除。B项“如痴如狂”指为某人某事所倾倒，可体现大家不去看更精细的画，而执着地选择去卢浮宫，即对卢浮宫的痴迷程度之深，符合文意。

故正确答案为B。

4. D **【解析】**第一空，根据文意可知横线处表达生态环境对于民生福祉有好处，A项“普遍”仅强调全面、范围广，体现不出有好处之意，排除。B项“重要”、C项“关键”、D项“普惠”填入文段均可。

第二空，搭配“资源约束”，“资源约束”指资源不足对于人们活动的限制，“资源约束趋紧”为固定搭配，表达资源对于人们活动的限制程度越来越高，D项当选。B项“紧张”与“约束”搭配不当，排除；C项“不够”填入横线指资源对人们活动的限制还不够还需要继续限制，与文意相悖，文段强调资源约束越来越严重，排除。

5. A **【解析】**第一空，搭配“礼仪服饰”，D项“秀美”指秀丽美好，与“服饰”搭配不当，常搭配“山川秀美”排除。根据文意可知，礼仪服饰可以体现出威仪之感，B项“艳丽”指鲜艳华丽、C项“美丽”指好看、漂亮，程度较轻较浅，均不能体现出威仪之感。A项“华美”指豪华富丽，填入文段语义合适。

第二空，代入“恢弘”验证，与“政治史”搭配恰当，当选。

故正确答案为A。

6. A **【解析】**第一空，根据“和”可知，所填词需与“乡土难返”呈语义相近的并列，表达“远离故乡”之意，A项“背景离乡”指离开家乡到外地，符合文意；B项“流离失所”指无处安身，到处流浪；C项“民不

聊生”指老百姓无以为生，活不下去，强调生活窘迫；D项“饥寒交迫”衣食无着，又饿又冷，形容生活极端贫困。B、C、D项均与话题“乡愁”无关，故排除，基本锁定A项。

验证第二空，“认同”指认可赞同，与“乡愁”搭配得当。

故正确答案为A。

7. D【解析】第一空，横线处通过顿号表示并列，与“平心静气”语义相近，且根据“相反”可知，与“惯于给灵魂做加法”语义相反，故所填词语要能够表达心情平和，态度冷静，不关注其他事物的语义。A项“委曲求全”指勉强迁就，以求保全，也指为了顾全大局而让步，与“平心静气”语义不一致，排除。B项“心如止水”指心里平静得像不动的水一样，形容坚持信念，不受外界影响，C项指“波澜不惊”看见风浪不惊慌，比喻心态镇定，D项“心无旁骛”指心思没有另外的追求，形容心思集中，专心致志，三者均符合文意。

第二空，与“谈天说地”构成并列，且后文进行解释说明，所填词语表示很多人喜欢谈论生活琐事，D项“津津乐道”表示很感兴趣地谈论，符合语境。B项“指桑骂槐”指着桑树数落槐树，比喻表面上骂这个人，实际上骂那个人，感情色彩过于消极，与文意不符，排除。C项“口诛笔伐”指用言论或文字宣布罪状，进行声讨，用在此处程度过重且过于消极，排除。

故正确答案为D。

8. B【解析】第一空，搭配“时代潮流”，A项“追溯”指追求根源，潮流并非根源，故搭配不当，排除；C项“遵循”指按照、依照，通常搭配“规律”等，与“潮流搭配不当”，排除。

第二空，搭配“梦想”，B项“承载梦想”为常见固定搭配，语意合适。D项“承接”侧重于接下来继续做某事，通常搭配为“承接工程”、“承接工作”等，与“梦想”搭配不当，排除。基本确定答案为B。

验证第三空，“赋予”内涵搭配正确。

故正确答案为B。

9. C【解析】第一空，横线处所填成语搭配“品质”，且强调创业者“品质”的可贵性，A项“千金难求”指用大量的钱财都难以换得，十分珍贵，B项“不可多得”指非常稀少，很难得到，C项“难能可贵”指难以做到的事情居然做到了，值得珍视，均符合文意。D项“绝无仅有”指只有一个，再没有别的，语意程度过重，创业者还可能有其他的好品质，排除。

第二空，搭配“血液”，A项“植入”为生物学名词，现另有扩展的意思，如代表在影视剧中加入广告，与“血液”搭配不当，排除。

第三空，横线处所填词语表示“有责任心”的创业者的特征，根据文意可知，“有责任心”更有助于创业取得成功，C项“竞争力”符合文意，当选。B项“亲和力”指一个人在群体心目中的亲近感，与文意不符，排除。

故正确答案为C。

10. D【解析】第一空，横线处所填动词对应的结果是形成“智慧结晶”，A项“演进”、C项“发展”均侧重于强调过程，不必然产生一个结果，排除。B项“培育”、D项“积淀”与“结晶”搭配均可。

第二空，出现并列关联词“和”，故横线处与前文的“表达”意思相近，B项“演绎”、D项“阐释”填入文段均可。

第三空，B项“留传”指留下并向后传，文段并无代代相传的意思，排除。D项“遗留”指遗落下来的，与“痕迹”对应恰当。

故正确答案为D。

11. B【解析】横线位于尾句中间，由“这才是”可以看出，所填句子是由前文深入探究“刻舟求剑”后所得出的真正的“道理”。分析前文可知，文段首先提出了古人对“刻舟求剑”的认知主要基于时间轴意义，接着进行转折，进而由一个反问句引出真正要传达的道理，船是运动的，在“船上客人与刻痕处于相对的运动状

态”时无法再用静止思维去寻找落剑，即要用运动变化的观点来看待问题，B项是对这一道理的同义替换，当选。

A项强调意识，无中生有；

C项对应文段开头古人的观点，忽略了转折之后重点强调的运动，排除；

D项阐述运动和静止之间的转化关系，这个知识是正确的，但相较而言，不及B项更加直接的对我们的行动给予指导，排除。

故正确答案为B。

12. B【解析】首先对比选项判断首句，②③均有代词“他们”，指代不明确，不适合做首句，排除C、D两项。对比A、B项发现，②句中的“他们”指代⑤句中的“原始的南岛语族”，根据指代词捆绑，可知④②相连，排除A项。对B项进行验证，逻辑通顺，当选。

故正确答案为B。

13. A【解析】文段开篇从两个方面论述了“文德”与“民德”的相互关系，然后指出“为了使‘文德’转化为‘民德’，蔡元培提出以大学为社会文化中心的主张”，故文段强调的是大学对于“文德”的重要性，对应A项“大学是‘文德’的中心”。

B项和D项分别对应前文“相互关联”的一个方面，表述片面，排除；

C项“双向关联”非重点，文段强调的是“大学”的重要性，排除。

故正确答案为A。

14. B【解析】文段开篇提出问题，接着从三个方面分析原因，尾句通过“这一切”总结前文，强调中国FAST意味着我们将能倾听更深处的声音，观测宇宙最隐蔽的奥秘，故文段重在强调“FAST”对于“宇宙”的作用，对应B项。A项对应首句提出问题的表述，非重点，排除；C项“三大过人之处”非重点，且没有体现出对“宇宙”的作用，排除；D项只提到“宇宙”，没有提到“FAST”这一核心话题，偏离文段的中心，排除。

故正确答案为B。

15. D【解析】文段开篇通过“当下”交代背景，引出“媒体融合”的话题，接下来通过强调词“真正”引出作者的观点，并通过“要”引导对策，即借鉴互联网的用户思维，以用户需求为导向，形成相互分享信息的关系，形成媒体融合的关键点。对文段的重点进行同义替换，对应D项。A项为当下现象的表述，非文段的重点，排除。B项文段未提及，无中生有，排除。C项没有提到“用户”，偏离文段的中心，排除。

故正确答案为D。

16. B【解析】根据文段内容“抑制酪氨酸酶的合成是美白的关键之一”，B项“酪氨酸酶合成可以美白肌肤”与文意相悖，排除。

根据“维生素C与氧自由基发生反应……可有效避免肌肤老化”可知，A项正确；根据“维生素C能抑制此酶的活性，阻断黑色素生成”可知，C项正确；根据“人类在不良情绪下……失去弹性，出现皱纹”可知，D项正确。

本题为选非题，故正确答案为B。

17. 【解析】由文段可知，开始大鲨鱼屡屡撞到玻璃板，后来随着撤掉隔板，情境发生变化，但是大鲨鱼因为形成已有的思维定势，不会因势而变，最后不再攻击小鱼。故下文应围绕该故事所蕴含的哲理继续论述，即对于新环境应尽快适应，打破固化经验的束缚展开论述。D项最为合适。

A项，内容流于故事表面偏离核心观点，而且“和谐相处”与文段讨论话题无关，排除。

B项，“因循守旧者，只会一再品味失败”其实是第二个分句表述的内容，后文不会再论，排除。

C项，“对我们的思维影响不大”与文段寓意不符，“大鲨鱼却不再攻击小鱼”所蕴含的观点正是思维容易受到固化经验的影响，排除。

故正确答案为D。

18. D【解析】文段分别具体介绍了三种融合模式“文化科技”、“文化+金融”、“文化创意”，形成并列结构，需概括全面、提取共性，结合“科技”、“金融”、“创意”三者，均属于文化产业其中的一个组成部分，即产业要素，对应D项“跨要素融合”。

A项“平台”指发展的空间、环境，如手机、互联网等均是现在文化发展常常会搭建的平台，而文段没有提及，无中生有，排除；

B项“行业”指的是对同类经济活动划分类别，如制造业、旅游业等等，对应原文仅能对应“金融”一个方面，表述片面，排除；

C项“路径”即发展的道路，往往涉及过去现在未来等时间维度，与文段无关，排除。

故正确答案为D。

19. D【解析】文段首句指出“很多人要求将网络词汇收入词典”，后文提出问题——“是否非得要通过把网络词汇纳入词典的方式来表现对它的重视”，后文通过两个例子进行详细的解释说明，即考虑到网络词汇的变化速度和路径，是否将网络词汇纳入词典并没有那么重要，对应D项。

A项，文段讨论的是网络词汇是否需要纳入词典，而不是我们对网络词汇的态度，排除；B项，文中并无网络词汇与传统词汇到底谁更有生命力的比较，无中生有，排除；C项与文意表述相悖，排除。

故正确答案为D。

20. D【解析】文段开篇提出“植物或许被低估了”，并指出“植物能进行与人类不相上下的风险决策”。之后通过“植物偏好神秘莫测的花盆”实验详细解释说明“植物能风险决策”。尾句通过“这”总结前文，说明“人、鸟”都能进行“风险决策”，对应D项且“普遍选择”表述温和。

A项“一切有机体”、B项“任何”表述过于绝对，排除。C项仅涉及“植物”这一主体，表述片面，且“在危机中”文段并未体现，故排除。

故正确答案为D。

21. B【解析】文段开篇先介绍背景“月球是地球唯一的自然卫星，也是人能够抵达的唯一地外星球”，随即提出观点“利用月球开展对地球的遥感观测有优势和不可替代性”。接下来具体解释“优势和不可替代性”，即“月球表面积大，不用考虑遥感器的载荷重量”、“形成观测能力，对于…研究会有深入认识”、“可能观测到未知的科学现象”。故B项“综合优势”为对文意的准确概括，当选。

A项，“更适合布设遥感器”只是月球的优势之一，表述片面，排除；C项“有望带来革命”相较于文段中“有可能观测到先前未知的科学现象”而言，程度过重，排除；D项中的“开辟新方向”无中生有，排除。

故正确答案为B。

22. D【解析】文段首先介绍其他人对三坊七巷街区的看法，接着通过“笔者觉得”提出作者的观点，即“将其比作棕榈树叶”，后文进行具体解释说明。根据文段“主脉”、“三条支脉”、“七条细脉”以及“走向”、“先后顺序”等表述，可知文段是对三坊七巷街区“布局”的论述，对应D项“格局”。

A项“历史”无中生有，文段没有提及，排除；

B项“走向”和C项“建筑”属于“格局”里面的一个方面，表述片面，排除。

故正确答案为D。

23. B【解析】文段开篇强调我国雾霾的成因复杂，即“经过一系列的化学和物理过程”，后文仍强调我国雾霾“从南到北情况十分复杂”，接下来引出学者的观点，且通过“实际上”“其实”进行转折，进一步强调雾霾产生的原因并非“燃煤”、“一、二次排放物质”那么简单，故文段旨在强调“雾霾的形成原因复杂”，对应B项。

A项“雾霾特点”、C项“多样性”、D项“雾霾危害”文段均未提及，无中生有，排除。



故正确答案为B。

24. A【解析】文段首先指出在触屏时代“汉字听写”是一件好事，接下来用“但是”进行转折，指出一旦过度好事会变成坏事，即是强调应该适度。随后用“比如”、周有光先生的观点及汉字繁简之争和中高考改革方案的推出进行举例说明。因此文段强调的重点是“汉字听写”要适度，对应A项。B项“汉字听写加快语言教育改革的步伐”表述错误，与文中两者均无关联，排除；C项“听写数量过多引发民众提笔忘字”无中生有，且表述错误，排除；D项与作者的观点相悖，排除。

故正确答案为A。

25. D【解析】文段主要介绍了认识味道过程：舌头的味细胞感知到味道分子后通过味觉神经将味道传给孤束核，再传给大脑的初级味皮层来分析味道，“至此”二字对认识味道的全过程进行总结，即“通过大脑的杏仁核来形成对食物的感情判断，从而认识味道”，以孤束核、杏仁核为代表的奇奇怪怪的器官都存在于我们的大脑之中，因此我们认识味道其实主要靠的是大脑，对应D项。

A项“海马体”、B项“味细胞散布广泛”和C项“大脑初级味皮层”均是认识味道过程中的其中一环，表述片面，排除。

故正确答案为D。

26. A【解析】假设原矩形花圃的长和宽分别为 $x$ 、 $y$ ，根据题意可得： $(x+4)(y+4)-xy=40$ ，整理得 $4x+4y=24$ ，则原矩形花圃周长为 $2x+2y=12$ 米。

故正确答案为A。

27. C【解析】概率= $\frac{\text{满足条件的数}}{\text{总数}}$ 。从5本书中随机抽出3本，总数为 $C_5^3=10$ 。这3本书的编号恰好为

相邻三个整数的情况有(1、2、3)，(2、3、4)，(3、4、5)，故概率为 $\frac{3}{10}$ 。C项当选。

28. C【解析】三个项目路程之比为3:80:20，所以长跑路程为10km，而速度为15km/h，所以长跑所花时间为 $\frac{2}{3}$ h，而三个项目所花时间之比为3:8:4，所以总时间是长跑的 $\frac{15}{4}$ 倍，即为 $\frac{5}{2}$ h，再加上换项的4分钟，一共需要2小时34分。因此C项当选。

29. A【解析】由题干“中间某个时间段(非头尾时间段)不安排考试”，因此第一步可以先选择不安排考试的时段，有 $C_6^1=6$ 种情况；第二步有7个时段安排考试，又“每个时间段安排1场或2场考试”，因此7个时段中有3个时段要安排两场考试，有 $C_7^3=35$ 种情况。所以该考场有多少种考试安排方式有： $6 \times 35=210$ 种。故正确答案为A。

30. B【解析】班车的速度为 $v_{\text{班车}}=\frac{15}{20}=0.75$ (千米/分钟)。出租车出发时间比班车晚4分钟，则出租车出发时，班车已走了 $0.75 \times 4=3$ (千米)，距离终点还剩 $15-3=12$ (千米)。从此时开始到相遇，班车所走路程为 $(12-1.875)$

千米，出租车所走路程为 $(15+1.875)$ 千米。根据时间相等，路程和速度成正比，可得： $\frac{0.75}{v_{\text{出租车}}}=\frac{12-1.875}{15+1.875}$ ，

解得 $v_{\text{出租车}}=1.25$ (千米/分钟)。从家到工厂，出租车行驶 $\frac{15}{1.25}=12$ (分钟)，加上晚出发的4分钟，共16分钟，则小张比原来(即班车)提前 $20-16=4$ (分钟)到达。B项当选。

31. A【解析】根据题干可得，先排销售主管，销售主管的排法有： $C_3^1 \times C_2^1 \times C_1^1=3 \times 2 \times 1=6$ 种；再排销售人员，销售人员的派法有： $C_6^2 \times C_4^2 \times C_2^2=15 \times 6 \times 1=90$ 种；同时满足销售主管1名，销售人员2名，所以不同的人员派遣方案有： $6 \times 90=540$ 种。

故正确答案为A。

32. A【解析】要想礼物盒侧面积尽可能大，则礼物盒应内接于圆锥形生日帽子，设圆柱形礼物盒底面半径



为 $r$ ，高为 $h$ ，如下图所示：C点在母线AF上，直角三角形 $ABC \sim$ 直角三角形 $AOF$ ，则 $\frac{AB}{BC} = \frac{AO}{OF} = \frac{60}{20} = \frac{3}{1}$ ， $\frac{60-h}{r} = \frac{3}{1}$ ， $h=60-3r$ 。因礼物盒侧面积为 $2\pi rh=2\pi r(60-3r)=-6\pi r^2+120\pi r=-6\pi(r-10)^2+600\pi$ ，当 $r=10\text{cm}$ 时，礼物盒侧面积取得最大值为 $600\pi \text{ cm}^2$ 。因此A项当选。

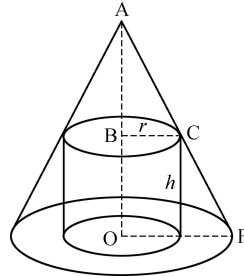

33. C 【解析】包裹开始传递时，速度为 $0.75\text{m/s}$ ，小明逆向领取包裹速度为 $1-0.75=0.25 \text{ (m/s)}$ ，小明和包裹相遇需要 $42 \div (0.75+0.25)=42 \text{ (s)}$ ，此时小明距离其起点有 $0.25 \times 42=10.5 \text{ (m)}$ ，小明返回速度为 $1+0.75=1.75 \text{ (m/s)}$ ，所需时间 $10.5 \div 1.75=6 \text{ (s)}$ ，共用时 $42+6=48 \text{ (s)}$ 。C项当选。

34. A 【解析】将22个彩球分为3堆，每堆分别有7、7、8个。取两堆7个的进行称量（第一次），会分为两种情况：

①若两堆7个的相等，则特殊彩球应在8个的里面。将8个彩球再次分成三小堆，每小堆分别有2、3、3个，取两小堆3个的进行称量（第二次）。若不等，则从重的一方中任取两个小球进行称量（第三次），找出特殊小球。若相等则特殊小球在2个的小堆里面，将这两个小球进行称量（第三次），重的一个为特殊小球。

②若两堆7个的不等，则特殊彩球应在重的那7个里面。取其中6个，三三进行称量（第二次），若相等，则剩余的一个为特殊小球；若不等，从重的一方3个小球中取出两个进行称量（第三次），若相等，剩下的一个必为特殊小球，若不等，则重的为特殊小球。

因此最多3次一定可以找出，A项当选。

35. D 【解析】设每名绣工每天的效率为1，则工程总量为 $3 \times 1 \times 8=24$ 。此项工程分成三个阶段。

第一阶段：3名绣工做 $50\% \times 24=12$ ，需要 $12 \div 3=4 \text{ (天)}$ ；

第二阶段：2名绣工做 $(75\%-50\%) \times 24=6$ ，需要 $6 \div 2=3 \text{ (天)}$ ；

第三阶段：1名绣工做 $(1-75\%) \times 24=6$ ，需要 $6 \div 1=6 \text{ (天)}$ 。

完成该件绣品一共用了 $4+3+6=13 \text{ (天)}$ 。D项当选。

36. C 【解析】设在运送过程中，鸡蛋破损了 $x$ 枚，则完好的鸡蛋有 $(25000-x)$ 枚。根据条件可列方程： $(25000-x) \times 0.1-0.4x=2480$ ，解得 $x=40$ 。因此C项当选。

37. D 【解析】设原来采购成本为 $a$ ，原售价为 $b$ ，采购成本上涨额度为 $x$ ，售价上涨额度为 $2x$ ，得下表：

	成本	售价
税改前	$a$	$b$
税改后	$a+x$	$b+2x$

根据原利润率可得 $\frac{b-a}{a} = 25\%$ 。

根据税改后利润可得 $\frac{b+2x-(a+x)}{a+x} = \frac{1}{3}$ 。

根据6000元购买商品数量减少20件可得 $\frac{6000}{b} - \frac{6000}{b+2x} = 20$ 。

三个方程联立解得： $a=40$ ， $b=50$ ， $x=5$ ，则税改后每件商品的利润为  $b+2x-(a+x)=15$ （元）。D 项当选。

38. A 【解析】

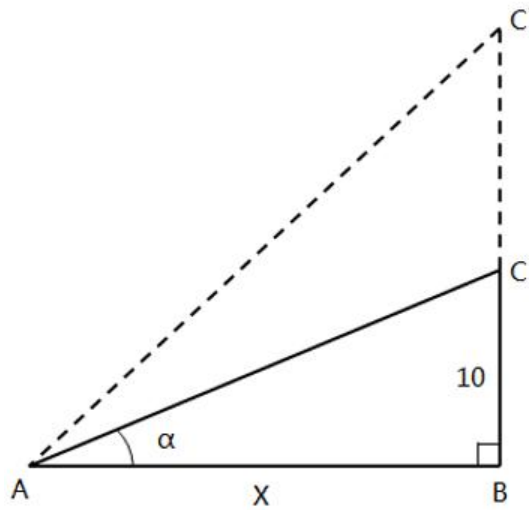

截取大坝侧截面，如图所示为夹角为  $\alpha$  的直角三角形  $ABC$ 。设三角形底边为  $x$ ，则有  $\cot\alpha = \frac{x}{10}$ ，

$AB = x = 10 \cot\alpha$ 。现要加高大坝，使两直角边之比为  $1:1$  即  $AB:BC' = 1:1$ ，则  $AB = BC' = 10 \cot\alpha$ ，所需增加高度  $CC' = BC' - BC = 10 \cot\alpha - 10$ 。

39. D 【解析】甲的速度为乙的 2 倍，相同时间，速度与距离成正比，则  $AC=2BC$ ，因  $AC$  为直径，则  $\angle ABC=90^\circ$ 。已知半圆的面积为  $54\pi$ ，假设圆的半径为  $r$ ，则  $\pi r^2=2 \times 54\pi$ ， $r=\sqrt{108}$ （m），则  $AC=2r=2\sqrt{108}$ （m）， $BC=\sqrt{108}$ （m）， $AB^2=AC^2-BC^2=4 \times 108-108=324$ （m<sup>2</sup>）， $AB=\sqrt{324}=18$ （m）。因此 D 项当选。

40. A 【解析】等腰直角三角形斜边为  $10\text{cm}$ ，则直角边为  $5\sqrt{2}\text{cm}$ ，即长方体的高为  $5\sqrt{2}\text{cm}$ 。立方体积木的体积为  $8\text{cm}^3$ ，则积木的棱长为  $2\text{cm}$ 。长方体底面积为  $10\text{cm} \times 10\text{cm}$ ，则每层可放  $\frac{10}{2} \times \frac{10}{2} = 25$ （块），高  $5\sqrt{2} \div 2 \approx 5 \times 1.414 \div 2 \approx 3.5$ （层）。由于不得凸出包装盒外沿，所以最多放 3 层，这个盒子最多可以放入  $25 \times 3=75$ （块）积木。因此 A 项当选。

41. C 【解析】A 项正确，第 31 届夏季奥林匹克运动会，又称 2016 年里约热内卢奥运会，2016 年 8 月 5 日到 2016 年 8 月 21 日在巴西里约热内卢举行。

B 项正确，第 24 届冬季奥林匹克运动会，将在 2022 年 2 月 04 日至 2022 年 2 月 20 日在中华人民共和国北京市和张家口市联合举行。这是中国历史上第一次举办冬季奥运会，北京、张家口同为主办城市。

C 项错误，日本著名动漫形象哆啦 a 梦将出任 2020 东京申奥特殊大使。过去的申奥特殊大使多为奥运会的奖牌得主出任，动漫人物出任申奥特殊大使尚属首次。

D 项正确，北京是目前唯一获得夏季奥运会和冬季奥运会举办权的城市。

本题为选非题，故正确答案为 C。

42. A 【解析】C 项正确：海上丝绸之路的雏形在秦汉时期便已存在，目前中外海路交流的最早史载来自《汉书·地理志》，繁荣于唐宋时期，唐玄宗时设立市舶司专管海上对外贸易，宋时指南针用于海船，中国商船的远航能力大为加强。明清由于海禁政策，海上丝路衰落。

D 项正确：海上丝绸之路是古代中国与世界其他地区进行经济文化交流交往的海上通道。海上丝路从中国东南沿海，经过中南半岛和南海诸国，穿过印度洋，进入红海，抵达东非和欧洲，成为中国与外国贸易往来和

文化交流的海上大通道，并推动了沿线各国的共同发展。

A项表述不严谨，海上丝绸之路最开始确实是陆上丝绸之路补充，大量丝织品通过陆路西运，后来陆上通道阻塞、战乱、经济中心南移等原因，慢慢的演变为与陆上丝绸之路同等重要的贸易往来通道。

B项关于马可波罗是否来过各国历史学家争议较大且各有充足的依据，从本题选项设置来该题认为是来过中国，按照大多数人的观点，马可波罗回国路线是沿着海上丝绸之路返回的。相比之下A更合适。

本题为选非题，故正确答案为A。

43. C【解析】A项正确：家庭养老，即由子女供养老人，并且更多的是指来自儿子的赡养。张大爷轮流到四个儿子家生活，是家庭养老模式。

B项正确：《老年人权益保护法》第十五条：对生活不能自理的老年人，赡养人应当承担照料责任；不能亲自照料的，可以按照老年人的意愿委托他人或者养老机构等照料。

C项错误：《担保法》第37条第2项规定：耕地、宅基地等集体所有的土地使用权，不得抵押。农村的房子是建在宅基地上的，故李大爷不能做此选择。

D项正确：赵大娘选择是社区养老模式。“社区养老”是以家庭养老为主，社区机构养老为辅，在为居家老人照料服务方面，又以上门服务为主，托老所服务为辅的整合社会各方力量的养老模式。

本题为选非题，故正确答案C。

44. B【解析】本题考查法律常识。

《婚姻法》第26条规定：国家保护合法的收养关系。养父母和养子女间的权利和义务，适用本法对父母子女关系的有关规定。由此可见养母和子女的关系适用《婚姻法》中对父母子女关系的规定。《婚姻法》第21条规定，父母对子女有抚养教育的义务；子女对父母有赡养扶助的义务。据此可知养子女对养母有赡养扶助的义务，养母生病之后养子女有帮助的义务，故①表述错误。

《婚姻法》第37条规定：离婚后，一方抚养的子女，另一方应负担必要的生活费和教育费的一部或全部，负担费用的多少和期限的长短，由双方协议；协议不成时，由人民法院判决。关于子女生活费和教育费的协议或判决，不妨碍子女在必要时向父母任何一方提出超过协议或判决原定数额的合理要求。据此可知，子女必要的生活费由父母双方协议决定，协议不成的法院判决，但是子女在必要时可以就上述费用向父母任何一方提出合理要求，因此其父亲要求子女找母亲讨要的行为不符合法律规定，故④表述错误。

因此①④表述错误。

《婚姻法》26条第2款规定：养子女和生父母间的权利和义务，因收养关系的成立而消除，故被收养之后对生父母没有扶助义务，因此②符合法律规定。

《婚姻法》司法解释（一）第20条规定：婚姻法第21条规定的“不能独立生活的子女”，是指尚在校接受高中及其以下学历教育，或者丧失或未完全丧失劳动能力等非因主观原因而无法维持正常生活的成年子女。《关于人民法院审理离婚案件处理子女抚养问题的若干具体意见》第11条规定：抚育费的给付期限，一般至子女18周岁为止。16周岁以上不满18周岁，以其劳动收入为主要生活来源，并能维持当地一般生活水平的，父母可停止给付抚育费。结合上述高中及以下学历和18周岁，③符合法律规定。

因此②③表述正确。

本题为选非题，故正确答案为B。

45. D【解析】根据《最高人民法院关于审理人身损害赔偿案件适用法律若干问题的解释》：承揽人在完成工作过程中对第三人造成损害或者造成自身损害的，定作人不承担赔偿责任。但定作人对定作、指示或者选任有过失的，应当承担相应的赔偿责任。

题干当中王某是定作人，李某是承揽人，张某和李某是雇佣关系，张某被压成重伤，李某应该承担责任。李某没有施工资质，属于王某选任有过失，王某也应承担责任。

故正确答案为D。

46. C【解析】本题考查文学常识。

C项：该句诗出自《蝶恋花·春景》，是北宋文学家苏轼创作的一首词。这是一首描写春景的清新婉丽之作，表现了词人对春光流逝的叹息，以及自己的情感不为人知的烦恼。上阕写春光易逝带来的伤感，没有拘泥于状景写物而融入自身深沉的慨叹。下阕写得遇佳人却无缘一晤，自己多情却遭到无情对待的悲哀。故本句诗未传达出幸福感。

A项：该句诗出自杜甫的《闻官军收河南河北》，此诗作于唐代宗广德元年（763年）春。当年正月史朝义自缢，他的部将李怀仙斩其首来献，安史之乱结束。杜甫听到这消息，不禁惊喜欲狂，手舞足蹈，冲口唱出这首七律。全诗八句。开头写初闻喜讯的惊喜；后半部分写诗人手舞足蹈做返乡的准备，凸显了急于返回故乡的欢快之情。全诗情感奔放，处处渗透着“喜”字，痛快淋漓地抒发了作者无限喜悦兴奋的心情。因此被称为杜甫“生平第一快诗”。诗的后六句都是对偶，但却明白自然像说话一般，有水到渠成之妙。故本句诗传达出了幸福感。

B项：该句诗出自《早发白帝城》，是唐代诗人李白在乾元二年（759年）流放途中遇赦返回时所创作的一首七绝，是李白诗作中流传最广的名篇之一。此诗意在描摹自白帝至江陵一段长江，水急流速，舟行若飞的情况。首句写白帝城之高；二句写江陵路遥，舟行迅速；三句以山影猿声烘托行舟飞进；四句写行舟轻如无物，点明水势如泻。全诗把诗人遇赦后愉快的心情和江山的壮丽多姿、顺水行舟的流畅轻快融为一体，运用夸张和奇想，写得流丽飘逸，惊世骇俗，又不假雕琢，随心所欲，自然天成。故本句诗传达出了幸福感。

D项：该句诗出自《登科后》，是唐代诗人孟郊于贞元十二年（796年）进士及第时所作的一首七绝。此诗前两句将作者过去失意落拓的处境和现今考取功名的得意情境进行今昔对比，突现今朝跃入新天地时的思绪沸腾；后两句说他在春风里洋洋得意地跨马疾驰，一天就看完了长安的似锦繁花，表现出极度欢快的心情。故本句诗传达出了幸福感。

本题为选非题，故正确答案为C。

47. D【解析】本题考查文化常识。

A项：土司遗址，是指13世纪至20世纪初，中国元、明、清朝中央政权在西南少数民族地区推行“土司制度”，中央委任当地首领担任“土司”，世袭统治当地人民。留存至今的土司城寨及官署建筑遗存曾是“土司”的行政和生活中心。在2015年，德国波恩召开的第三十九届世界遗产大会上，中国申报的“中国土司遗产”成功列入世界文化遗产名录。中国土司遗产包括湖南永顺土司城遗址、贵州播州海龙屯遗址、湖北唐崖土司城遗址。故土司遗址属于多省联合申遗。

B项：丝绸之路，简称丝路，是指西汉（前202年—8年）时，由张骞出使西域开辟的以长安（今西安）为起点，经甘肃、新疆，到中亚、西亚，并连接地中海各国的陆上通道。因为这条路上主要贩运的是中国的丝绸，故得此名。丝绸之路是跨国系列文化遗产，属文化线路类型。它经过的路线长度大约8700公里，包括各类共33处遗迹。其中，中国境内有22处考古遗址、古建筑等遗迹，包括河南省4处、陕西省7处、甘肃省5处、新疆维吾尔自治区6处。故丝绸之路属于多省联合申遗。

C项：丹霞，这个术语指的是一种有着特殊地貌特征以及与众不同的红颜色的地貌景观（即“丹霞地貌”），像“玫瑰色的云彩”或者“深红色的霞光”。在地质和地貌学层面上，丹霞可以定义如下：“丹霞是一种形成于西太平洋活性大陆边缘断陷盆地极厚沉积物上的地貌景观。它主要由红色砂岩和砾岩组成，反映了一个干热气候条件下的氧化陆相湖盆沉积环境。”“中国丹霞”于2010年8月1日在巴西利亚举行的第34届世界遗产大会上，经联合国教科文组织世界遗产委员会批准，被正式列入《世界遗产名录》。中国丹霞是由湖南崀山、广东丹霞山、福建泰宁、江西龙虎山等景区共同签订捆绑申报合作协议。故中国丹霞属于多省联合申遗。

D项：大足石刻位于重庆市大足区境内，是唐末、宋初时期宗教摩崖石刻，以佛教题材为主，儒、道教造



像并陈，是著名的艺术瑰宝、历史宝库和佛教圣地，有“东方艺术明珠”之称。故大足石刻不属于多省联合申遗。

本题为选非题，故正确答案为D。

48. C【解析】本题考查文学常识。该句诗出自李商隐的《嫦娥》。本句诗的意思是：烛影深深映上云母屏风，银河渐渐沉没，晨星渐渐沉没在黎明的曙光里。“沉”字逼真地描绘出晨星低垂、欲落未落的动态，主人公的心也似乎正在逐渐沉下去。“烛影深”、“长河落”、“晓星沉”，表明时间已到将晓未晓之际，着一“渐”字，暗示了时间的推移流逝。索寞中的主人公，面对冷屏残烛、青天孤月，又度过了一个不眠之夜。故该句诗描写的是一天之中的黎明。

A项：错误，黄昏，指日落以后到天还没有完全黑的这段时间。也指昏黄，光色较暗。

B项：错误，夜半，即半夜。夜里12点钟前后。

C项：正确，黎明，指天快要亮或刚亮的时候。

D项：错误，午后，是指中午（12点）以后，称为下午。

故正确答案为C。

49. C【解析】A项错误：物以类聚是指同类的东西聚在一起。指坏人彼此臭味相投，勾结在一起。体现的是心理学的“投射效应”。

B项错误：削足适履比喻不合理的牵就凑合或不顾具体条件，生搬硬套。体现的是心理学的“刻板效应”。

C项正确：恶人先告状指坏人或理亏的人，抢先去诬告别人，从而给有理的人造成不好的第一印象。体现的是“首因效应”。

D项错误：一俊遮百丑是指一项美掩盖了许多的丑陋，体现的是心理学的“光环效应”。

故正确答案为C。

50. B【解析】本题考查诸子百家。孔子的教育主张包括有教无类、因材施教、学用结合、学无常师、谦虚好学等。

A项正确：孔子主张对不同天赋、性格的人采用不同教育方法。如《论语·先进》中子路、冉有同时问孔子“行”的问题，子曰：“求也退，故进之；由也兼人，故退之。”

B项错误：这是子夏的直接主张，《论语·子张》子夏曰：“仕而优则学，学而优则仕。”优通悠，指学习有余力就去做官，是学习的目的，不是方法。

C项正确：《论语·子罕》颜渊喟然叹曰：“夫子循循然善诱人，博我以文，约我以礼，欲罢不能。”道出了孔子的启发诱导法。

D项正确：《论语·为证》子曰：“学而不思则罔，思而不学则殆。”道出了孔子学、思结合的主张；《论语·述而》子曰：“学而时习之，不亦说乎”，“习”做“行”解，体现了学、行结合的主张。

本题为选非题，故正确答案为B。

51. B【解析】本题考查历史常识。主要涉及国际战争的相关内容。

A项：正确，1979年苏联入侵阿富汗战争，1979年12月末，苏联入侵阿富汗导致的长达10年的战争。

B项：错误，1990年开始的海湾战争源于伊拉克入侵科威特。

C项：正确，中东战争，或称阿以战争、以阿战争，是指以色列与埃及、叙利亚等周围阿拉伯国家所进行的5次大规模战争（1948年、1956年、1967年、1973年、1982年）。

D项：正确，马尔维纳斯群岛战争，简称马岛战争，是1982年4月到6月间，英国和阿根廷为争夺马岛的主权而爆发的一场战争。

本题为选非题，故正确答案为B。

52. D【解析】生物间的关系按性质可归并为两类。一是种间互助性的相互关系，如原始合作、共栖、共生



等；二是种间对抗性的相互关系，如寄生、捕食、竞争等。

A项错误，鹬是一种水鸟，常在浅水边或水田中捕食小鱼、昆虫、河蚌等。鹬以蚌为食，两者为捕食关系。

B项错误，兔子与鹰是捕食关系。

C项错误，蝉与螳螂、螳螂与黄雀都是捕食关系。

D项正确，成语中“鸠占鹊巢”中的“鸠”指的是红脚隼，红脚隼经常强占喜鹊的巢，两者为竞争关系。

故正确答案为D。

53. B 【解析】A项，正确：真空气压低，水的沸点也会降低，水会开始沸腾；水变成水蒸汽吸收热量，温度降低水会结冰。

B项，错误：汽车贴隔热膜的主要目的，就是在汽车玻璃上形成一道隔绝层，阻止热量透过玻璃进入到车内。早期的隔热膜以染色工艺为主，靠颜色来隔热，需要颜色越深才能起到效果。而实际上这种方式并不好。现在的汽车隔热膜的隔热效果和膜的颜色深浅没有必然的关系。优质的隔热膜不但能够高效的隔热，还能同时保证高的透光度，保障行车安全。

C项，正确：纯水只含水分子时，温度降低到冰点以下时还会保持液态，这被称为过冷水。但是一旦有振动或凝结核加入（比如随机的灰尘、气泡以及不平整的容器壁）时就会迅速结晶。

D项，正确：天凉的时候，人感觉到的温度实际上是衣服以及被衣服隔离的皮肤表面那些空气的温度。水的比热很大，用人的体温来加热潮湿的空气要比加热干燥的空气会消耗更多的热量，所以人会在湿润的地方感觉到更冷。

本题为选非题，故正确答案为B。

54. B 【解析】粉尘爆炸，指可燃性粉尘在爆炸极限范围内，遇到热源，瞬间剧烈燃烧，释放巨大压力和热量。具有爆炸性的主要是可燃性粉尘有：金属（如镁粉、铝粉）；煤炭；粮食（如小麦、淀粉）；饲料（如血粉、鱼粉）；农副产品（如棉花、烟草）；林产品（如纸粉、木粉）；合成材料（如塑料、染料）。

A项错误：肥皂粉主要由油脂混合海藻灰或桦木灰等制成，易燃，易爆。

B项正确：水泥粉主要成分是硅酸盐，不具有可燃性，不易爆。

C项错误：面粉是粮食类易爆粉尘。

D项错误：奶粉是粮食类易爆粉尘。

故正确答案为B。

55. B 【解析】B项正确：自来水厂主要以氯气为消毒剂，氯气与水反应生成次氯酸，而次氯酸的强氧化性能导致微生物细胞中的酶被氧化并且蛋白质被阻止合成而死亡，从而实现了消毒。

A项错误：臭氧虽然也可用于水处理、水产养殖等领域，但是由于投资大、费用较氯化消毒高，消毒后对管道有腐蚀作用等缺点，臭氧并不是水消毒的常用化学剂。

C项错误：过氧化氢水溶液俗称双氧水，适用于医用伤口消毒及环境消毒和食品消毒。

D项错误：碘伏是单质碘与聚乙烯吡咯烷酮的不定型结合物，在医疗上用作杀菌消毒剂。

故正确答案为B。

56. A 【解析】A项：正确，《黄帝内经》将人体器官按照功能与君、相、将、臣使等相对应，在儒家“君君臣臣”三纲五常伦理思想下，相互协调，维持人体健康，进而体现了儒家“和”的思想。

B项：错误，道家思想核心是“道”，主张道法自然、无为清静，对君臣礼仪规范并不强调，而归于最次要地位。

C项，错误，法家思想核心是法制，主张不分血统亲疏、阶级出身，依法治国，奖励耕战、富国强兵，题干未体现。

D项：错误，墨家思想核心是兼爱、非攻，主张博爱、反对战争，文段未体现。

故正确答案为A。

57. C【解析】C项正确：肺结核是由结核分枝杆菌引起的慢性传染病；破伤风是破伤风梭菌经由皮肤或黏膜伤口侵入人体，在缺氧环境下生长繁殖，产生毒素而引起肌痉挛的一种特异性感染。

A项错误：手足口病是由肠道病毒引起的传染病；狂犬病是由狂犬病毒所致的急性传染病。

B项错误：麻疹是由麻疹病毒引起的传染性很强的疾病，是儿童最常见的急性呼吸道传染病之一；腮腺炎病因可分为感染性、免疫性、阻塞性及原因未明性炎症肿大等，最常见的是感染引起的腮腺炎，多见于细菌性和病毒性。

D项错误：非典型肺炎泛指所有由某种未知的病原体引起的肺炎，这些病原体，有可能是冠状病毒、肺炎支原体、肺炎衣原体或军团杆菌引起的肺炎症状，也可泛指不是由细菌所引起的肺炎症状。水痘是由水痘——带状疱疹病毒初次感染引起的急性传染病。

故正确答案为C。

58. B【解析】A项正确：遗传物质是亲代与子代之间传递遗传信息的物质，具典型细胞结构的生物的遗传物质是DNA，但是DNA上所携带的信息是不一样的。

B项错误：胎儿所需的营养物质确切来说来自母体的血液，发育中的胎儿的血型与母体的可以不同，原因是母体与胎儿的毛细血管相互交叉但不相通，所以胎儿体内的血液与母体的血液不直接相通，母亲的血液与胎儿的血液是彻底分开的。

C项正确：卵细胞受精以后开始分裂、分化，形成胚泡，然后形成囊胚，并植入母体子宫内膜中，吸收营养，继续发育。

D项正确：胎盘内有许多绒毛，绒毛内有毛细血管，这些毛细血管与脐带内的血管相通，绒毛与绒毛之间则充满了母体的血液。胎儿和母体通过胎盘上的绒毛进行物质交换。

本题为选非题，故正确答案为B。

59. A【解析】闪光灯、照明灯，和电视机显示器都是光源，都会发光。电视机屏幕相当于透镜，当闪光灯和照明灯的光线照射到电视机屏幕上时，会发生光线反射，从而干扰到电视机自身发出的透射光。

故正确答案为A。

60. B【解析】海绵城市，是新一代城市雨洪管理概念，是指城市在适应环境变化和应对雨水带来的自然灾害等方面具有良好的“弹性”，也可称之为“水弹性城市”。建设海绵城市就要有“海绵体”。“城市海绵体”既包括河、湖、池塘等水系，也包括绿地、花园、可渗透路面这样的城市配套设施。雨水通过这些“海绵体”下渗、滞蓄、净化、回用，最后剩余部分径流通过管网、泵站外排，从而可有效提高城市排水系统的标准，缓解城市内涝的压力。《国务院办公厅关于推进海绵城市建设的指导意见》中指出：推进海绵型道路与广场建设，在非机动车道、人行道、停车场、广场等扩大使用透水铺装，推行道路与广场雨水的收集、净化和利用，减轻对市政排水系统的压力。B项符合城市海绵体的要求。

A项错误：没有提到可渗透路面这一重要的城市配套设施，且大型写字楼也无法体现排水功能。C、D项中的硬质柏油和水泥路面透水率低，不利用排解城市洪涝。

故正确答案为B。

61. C【解析】第一步：判断题干词语间逻辑关系

进士包含状元、榜眼、探花等，状元是进士中名次第一的称谓。

第二步：判断选项词语间逻辑关系

A项：河水、海水是两种不同的水域，二者是并列关系，与题干逻辑关系不一致，排除；

B项：银河是天文领域的概念，二者是对应关系，与题干逻辑关系不一致，排除；

C项：学位包含学士、硕士、博士，博士是学位中等级最高的学术称号，与题干逻辑关系一致，当选；

D项：宪法与民法是两部不同的法律，二者是并列关系，与题干逻辑关系不一致，排除。

故正确答案为C。

62. C 【解析】第一步：判断题干词语间逻辑关系。

茶树产出的茶叶充当材料经过加工后成为茉莉花茶。

第二步：判断选项词语间逻辑关系。

A项：梅花糕是形状像梅花的糕点，其材料中并不含有梅花，与题干逻辑关系不一致，排除；

B项：肉夹馍的材料当中包含面粉，小麦是面粉的材料，二者不是包容关系，与题干逻辑关系不一致，排除；

C项：螃蟹产出的蟹黄充当材料经过加工后成为蟹黄包，与题干逻辑关系一致，当选；

D项：冬瓜糖的材料是冬瓜，只有这一种逻辑关系，题干中有两种逻辑关系，逻辑关系不一致，排除。

故正确答案为C。

63. C 【解析】第一步：判断题干词语间逻辑关系。

围魏救赵，原指战国时齐军用围攻魏国的方法，迫使魏国撤回攻赵部队而使赵国得救。后指袭击敌人后方的据点以迫使进攻之敌撤退的战术。围魏救赵为救援提供了一种有效的方式。二者是对应关系，同时在语义上有相关性。

第二步：判断选项词语间逻辑关系。

A项：风声鹤唳形容惊慌失措，或自相惊忧。与进攻没有明显的逻辑关系，与题干逻辑关系不一致，排除；

B项：草木皆兵是指把山上的草木都当做敌兵，形容人在惊慌时疑神疑鬼。与防守没有明显的逻辑关系，与题干逻辑关系不一致，排除；

C项：穷寇莫追是指不追无路可走的敌人，以免敌人情急反扑，造成自己的损失。也比喻不可逼人太甚。穷寇莫追为追击提供了一种有效的方式，与题干逻辑关系一致，当选；

D项：斗折蛇行是指像北斗星一样弯曲，像蛇一样曲折行进。形容道路曲折蜿蜒。与转移没有明显的逻辑关系，与题干逻辑关系不一致，排除。

故正确答案为C。

64. D 【解析】第一步：判断题干词语间逻辑关系。

而复数是指由实数部分和虚数部分所组成的数。当虚数部分等于零时，这个复数就是实数；当虚数部分不等于零时，这个复数称为虚数。也就是说所有的虚数都是复数，二者是包容关系中的种属关系。

第二步：判断选项词语间逻辑关系。

A项：刑法是法律的一种，二者是包容关系中的种属关系，但是词的顺序反了，与题干逻辑关系不一致，排除；

B项：麦子和水稻是并列关系，与题干逻辑关系不一致，排除；

C项：祥林嫂是小说《祝福》中的人物，是逻辑关系中的对应关系，与题干逻辑关系不一致，排除；

D项：人工智能是计算机科学的一种，二者是包容关系中的种属关系，与题干逻辑关系一致，当选。

故正确答案为D。

65. B 【解析】第一步：判断题干词语间逻辑关系

农家乐是一项娱乐活动，农家是对应的场所，乐是该项活动的主题。

第二步：判断选项词语间逻辑关系

A项：一日不是一日游对应的场所，与题干逻辑关系不一致，排除；

B项：广场舞是一项娱乐活动，广场是对应的场所，舞是该项活动的主题，与题干逻辑关系一致，当选；

C项：袋鼠不是袋鼠跳对应的场所，与题干逻辑关系不一致，排除；

D项：颅内是颅内伤对应的场所，但颅内伤不是一项娱乐活动，与题干不是同一范畴的概念，与题干逻辑关系不一致，排除。

故正确答案为B。

66. D【解析】第一步：判断题干词语间逻辑关系

中子能够发生辐射反应，中子辐射能够应用在军事领域，有军事功能。

第二步：判断选项词语间逻辑关系

A项：货车是一种交通工具，货车本身具有运输功能，与题干逻辑关系不一致，排除；

B项：电解质有导电的物理性质，电解质本身是一种化学物质，与题干逻辑关系不一致，排除；

C项：薄膜有隔热的作用，薄膜是制作大棚的一种材料，与题干逻辑关系不一致，排除；

D项：干冰能够发生吸热反应，干冰吸热能够应用于消防领域，有消防功能，与题干逻辑关系一致，当选。

故正确答案为D。

67. D【解析】

第一步：判断题干词语间逻辑关系。

在会议上讨论方案，讨论方案构成动宾短语。

第二步：判断选项词语间逻辑关系。

A项：通过合作，制定课题、计划，与题干逻辑关系不一致，排除；

B项：研究手机销量，研究与手机销量构成动宾短语，与题干逻辑关系不一致，排除；

C项：分析汽车技术，分析与汽车技术构成动宾短语，与题干逻辑关系不一致，排除；

D项：在基层调研实情，调研实情构成动宾短语。

故正确答案为D。

68. D【解析】将选项逐一代入，判断各选项前后部分的逻辑关系。

A项：番茄起源是美洲，蹴鞠起源是中国，但前后顺序不一致，前后逻辑关系不一致，排除；

B项：番茄是炒饭时可能用到一种食材，蹴鞠作为一项体育运动有健身的功能，前后逻辑关系不一致，排除；

C项：番茄是一种植物，二者是种属关系，蹴鞠是人类发明的一种体育运动，前后逻辑关系不一致，排除；

D项：番茄、白菜是两种不同的蔬菜，二者是并列关系，篮球、蹴鞠是两种不同的体育运动，二者是并列关系，前后逻辑关系一致，当选。

故正确答案为D。

69. C【解析】将选项逐一代入，判断各选项前后部分的逻辑关系。

A项：违约可能违背了法律，民俗和承诺之间没有直接的逻辑关系，前后逻辑关系不一致，排除；

B项：违约之后可能会被处罚，处罚是违约的结果，兑现承诺是动宾短语，前后逻辑关系不一致，排除；

C项：违约是违背了合同，食言是违背了承诺，前后逻辑关系一致，当选；

D项：违约之后可能需要赔偿，赔偿是违约的结果，做出承诺即意味着担负了一定的责任，但承诺不是责任的结果，前后逻辑关系不一致，排除。

故正确答案为C。

70. D【解析】将选项逐一代入，判断各选项前后部分的逻辑关系。

A项：瑕瑜互见，比喻有缺点也有优点，表示客观的评价，精当是指精确恰当，两者逻辑关系不明显，固若金汤，形容城池或阵地坚固，不易攻破，与牢靠为近义词，前后逻辑关系不一致，排除；

B项：字字珠玑，可以指说话或写文章言简意深，与精当为近义词，固若金汤可以用来形容防御坚固，两者并不是近义词，前后逻辑关系不一致，排除；



C项：无懈可击，形容十分严密，找不到一点漏洞，精当指的是精确恰当，两者逻辑关系不明显，固若金汤，可以形容城池坚固，两者为对应关系，前后逻辑关系不一致，排除；

D项：不刊之论，用来形容文章或言辞的精准得当，与精当为近义词，固若金汤，形容坚固，与坚实为近义词，前后逻辑关系一致，当选。

故正确答案为D。

71. D【解析】第一步：找到定义关键词。

方式：“借助网络第三方平台”、“闲置资源使用权暂时性转移、实现生产要素社会化、提高存量资产使用率”

目的：显著提高人类生活质量

第二步：逐一分析选项。

A项：王某从网络平台订车去机场，通过网络第三方平台让车辆的使用权暂时性转移给王某，符合定义，排除；

B项：李某从网络平台贷款炒股，通过网络第三方平台让钱的使用权暂时性转移给李某，符合定义，排除；

C项：马某从网络平台预定民宿，通过网络第三方平台让民宿的使用权暂时性转移给马某，符合定义，排除；

D项：张某从网络平台购买美食，美食的使用权归张某所有，不符合暂时性转移，不符合定义，当选。

本题为选非题，故正确答案为D。

72. B【解析】第一步：找出定义关键词。

“违背他人主观意愿”、“强制控制”、“迫使对方按照施控者的意愿去做事”、“往往发生在夫妻、恋人、父母与子女等最亲近的人之间”

第二步：逐一分析选项。

A项：按照医嘱，要求女儿做牵引，有可能是“违背他人主观意愿”、“强制控制”、“迫使对方按照施控者的意愿去做事”，不明确，先保留；

B项：强迫儿子练琴符合关键词“违背他人主观意愿”、“强制控制”、“迫使对方按照施控者的意愿去做事”，符合定义，且比A项更直接明确，当选；

C项：防止精神病的女儿逃逸，将其关在地下室，有可能是“违背他人主观意愿”、“强制控制”、“迫使对方按照施控者的意愿去做事”，但没有B项直接明确，排除；

D项：要求妻子照顾患病的母亲，有可能是“违背他人主观意愿”、“强制控制”、“迫使对方按照施控者的意愿去做事”，但没有B项直接明确，排除。

故正确答案为B。

73. D【解析】第一步，找出定义关键词。

“直系血亲是指和自己有直接血缘关系的亲属”；“三代以内旁系血亲是指与己身出自同一父母或同一祖父母、外祖父母，除直系血亲外的所有血亲”。

第二步，逐一分析选项。

A项：张某是甲（女）的姨父，乙是其姨父（张某）的儿子。甲的姨与乙的母亲是同一人，甲与其姨有血亲关系，乙与其母亲也有血亲关系，因此两人有血亲关系。符合题干定义，不能结婚，排除；

B项：李某是乙（女）的姑父，甲是其姑父（李某）的儿子。乙的姑姑与甲的母亲是同一人，乙与其姑姑有血亲关系，甲与其母亲也有血亲关系，因此两人有血亲关系。符合题干定义，不能结婚，排除；

C项：甲与乙出自同一外祖父母，属于三代以内旁系血亲，符合题干定义，不能结婚，排除；

D项：王某是张某的舅舅，甲系王某儿子，乙系张某女儿，甲乙二人不符合“三代以内旁系血亲是指与己



身出自同一父母或同一祖父母、外祖父母，除直系血亲外的所有血亲”的关系，不符合题干定义，可以结婚，当选。

故正确答案为D。

74. C【解析】第一步：找出定义关键词。

“能否成功操作某一行为达到某种预期效果的主观预期和推断”、“当面临困难任务时”、“低自我效能感更集中于问题存在的障碍、失败的影响以及个人缺陷上”

第二步：逐一分析选项。

A项：破釜沉舟比喻不留退路，非打胜仗不可，下决心不顾一切地干到底。这是决心很大的表现，不符合关键词“更集中于问题存在的障碍、失败的影响以及个人缺陷上”，不符合定义，排除；

B项：画饼充饥比喻用空想来安慰自己。不符合关键词“更集中于问题存在的障碍、失败的影响以及个人缺陷上”，不符合定义，排除；

C项：心急如焚形容非常着急。当面临困难任务时，一味地着急，符合关键词“更集中于问题存在的障碍、失败的影响以及个人缺陷上”，符合定义，当选；

D项：睹物兴悲是指见到与故人有关的东西而引起悲伤。没有涉及“当面临困难任务时”，不符合关键词“更集中于问题存在的障碍、失败的影响以及个人缺陷上”，不符合定义，排除。

故正确答案为C。

75. C【解析】第一步：找出定义关键词。

正面描写：“直接展示景观、环境的特点或通过描写人物的外貌、心理和行动来体现人物的个性特征”

侧面描写：“侧面烘托人物的形象、景物特征或相关事态”

第二步：逐一分析选项。

A项：诗句的意思是：傍晚时分，快要落山的夕阳，柔和地铺在江水之上。晚霞斜映下的江水看上去好似鲜红色的，而绿波却又在红色上面滚动。作者直接描写美丽的傍晚景色，没有侧面描写，排除；

B项：诗句的意思是：大漠之中，狂风呼啸，尘土飞扬，天色昏暗。一队将士半卷着红旗出了军营，向敌军挺进。作者直接描写奔赴前线的戍边将士出征前的场景，没有侧面描写，排除；

C项：诗句的意思是：天姥山仿佛连接着天遮断了天空。山势高峻超过五岳，遮掩过赤城山。天姥山山势高峻超过五岳，用五岳的高侧面衬托天姥山山势更高，既有正面描写又有侧面描写，当选；

D项：诗句的意思是：千里江南，到处莺莺歌燕舞，桃红柳绿，一派春意盎然的景象，在临水的村庄，依山的城郭，到处都有迎风招展的酒旗。直接描写了美丽的江南风光，没有侧面描写，排除。

故正确答案为C。

76. C【解析】第一步，找到定义关键词。

“文化对所属社会成员产生影响的心理机制”、“个体的心理变量与总体的文化、社会、经济、生态和生物变量之间的关系”

第二步，逐一分析选项。

A项：只是简单比较诗歌风格，没有体现文化对社会成员的影响，不符合题干定义，排除；

B项：该项研究的是当下的主流价值观，不是文化对社会成员的影响，不符合题干定义，排除；

C项：草原文明与蒙古民族性格养成，既有草原文化，也明确体现该文化对所属的社会成员（即蒙古民族）产生影响的心理机制（民族性格的养成），符合题干定义，当选；

D项：该项研究的是作者和父亲两个个体之间的关系，没有体现文化对社会成员的影响，不符合题干定义，排除。

故正确答案为C。

77. B【解析】第一步：找到定义关键词。

方式：利用高新技术手段使健康人类机体功能或能力超出正常范围，使人类的体貌、寿命、人格、认知和行为等能力发生根本性变化并具有全新能力

目的：显著提高人类生活质量

第二步：逐一分析选项。

A项：药剂属于一种生物医学技术，延缓衰老是人类机体功能或能力超出正常范围的表现，使寿命发生了变化，符合定义，排除；

B项：老张做心脏搭桥手术说明老张的心脏有问题，因此老张不属于健康人类，不符合定义，当选；

C项：传感器是一种高新技术手段，利用传感器提高记忆力使老陈的认知功能发生变化，符合定义，排除；

D项：类增高药物属于一种生物医学技术，利用该药物使小王的体貌发生变化，符合定义，排除。

本题为选非题，故正确答案为B。

78. B【解析】第一步，找出定义关键词。

本题无直接关键词，需要提取信息，即不舒服的状态反而学习好。

第二步，逐一分析选项。

A项：学生从小到大饱受责罚，体现了不舒服的状态，但是学习不好，不符合定义，排除；

B项：小刚每天步行上学和回家，风雨天也是如此，体现了不舒服的状态，并且学的很好，符合定义，当选；

C项：家长每天鼓励孩子并为其提供冷饮，并未体现不舒服的状态，也不明确学习好赖，不符合定义，排除；

D项：搬入新书房不明确是否是不舒服的状态，不符合定义，排除。

故正确答案为B。

79. B【解析】第一步，找出定义关键词。

“连接大脑与计算机”、“可让大脑直接与计算机沟通”

第二步，逐一分析选项。

A项：大脑植入装置并且可以通过装置用意念控制机械手，体现了“连接大脑与计算机”和“可让大脑直接与计算机沟通”，符合定义，选非，排除；

B项：游戏玩家用坚强的意志力实现使用义肢设备独立行走，主要依靠的是坚强的品格，而不是大脑与计算机的沟通，不符合定义，选非，当选；

C项：脸部饰品会根据佩戴者情绪变化并作出相应的指示动作，情绪变化是大脑的表现，体现了“可让大脑直接与计算机沟通”，符合定义，选非，排除；

D项：游戏玩家戴高科技耳机通过精神控制小球飞过各种障碍，体现了“可让大脑直接与计算机沟通”，符合定义，选非，排除。

本题为选非题，故正确答案为B。

80. A【解析】第一步，找出定义关键词。

“从大量的存储数据中利用统计、情报检索、模式识别、在线分析处理和专家系统（依靠过去的经验）等方法或技术”；“发现隐含在其中、事先不知道但又是潜在有用信息和知识信息”。

第二步，逐一分析选项。

A项：“录入学生期末考试成绩，并用短信群发软件告知学生成绩”，学生期末考试成绩不属于大量的存储数据，告知学生成绩也没有体现发现隐含在其中的信息。不符合题干定义，当选；

B项：国际快递和物流公司运输的药品符合“大量的存储数据”；“无线射频识别”符合模式识别、在线

分析等方法和技术；而“监控并调整其温度”符合“发现有用信息”这一关键词，符合题干定义，排除；

C项：“购买该商品的用户还购买了”是通过以前购买过此图书的消费者还购买过其他商品的大量的数据分析而总结出来的，符合“对大量数据利用统计、情报检索”这一关键词，向客户推荐其他商品符合“隐含在其中，潜在有用信息”，符合题干定义，排除；

D项：上一年度消费者购物行为符合“对大量数据的统计、情报检索、在线分析处理的技术”，并且发现了“尿片+啤酒”这一模式，符合“发现隐含在其中、事先不知道但又是潜在有用信息”，符合题干定义，排除。

本题为选非题，故正确答案为A。

81. D 【解析】图形元素组成不同，优先考虑属性规律。题干中6个图形都是对称图形，所以考虑对称性，①③④为中心对称图形，②⑤⑥为轴对称图形。

故正确答案为D。

82. C 【解析】图形元素组成不同，属性数量无明显规律，但整体观察题干发现，每个图形中都存在三角形，只有C选项符合。

故正确答案为C。

83. B 【解析】图形元素组成相似，优先考虑样式规律。因为第二组图中？在中间，所以我们先观察第一组图中第一个图形和第三个图形是如何得到第二个图形的。第一个图与第三个图去同求异，然后再逆时针旋转90°得到第二个图形，第二组满足同样的规律。

故正确答案为B。

84. A 【解析】图形组成不同，优先考虑数量规律。九宫格中的每一个元素种类（数量）如图所示：

2	3	4
1	4	3
6	1	?

方法一：横向观察，每一行元素种类（数量）都是奇偶间隔排布，因此问号处应该填入偶数，四个选项中只有A是偶数。

方法二：观察九宫格中有白色与黑色两种元素，如果按照白色元素（忽略形状）和黑色元素（忽略形状）两种元素样式来区分，经观察发现，黑色元素与白色元素加和都为12个，再加上A选项的一黑一白元素，则黑色元素与白色元素加和都为13个。

故正确答案为A。

85. B 【解析】A项：在图形下面的正方体中选一角，竖直向下可以切出；

B项：无法切出；

C项：在上面的圆柱横切，可以切出；

D项：在正方体的一个角斜着切，可以切出。

故正确答案为B。

86. C 【解析】第一步：先翻译题干。

①中国汽车制造业要在全球占有一席之地→技术创新与变革且拥有丰富经验的资深人才；②高薪且福利→吸引人才的制胜法宝

第二步：逐一判断选项。

A项：吸引资深人才→中国汽车制造业的改革就能成功，属于对①进行肯后，不能得到确定性的结论，排除；

B项：高薪和福利是很多中国职场人士选择职业时的一个重要关注点，题干没有提到中国职场人士选择职业的问题，选项内容正确性无从得知，排除；

C项：不进行技术变革→中国汽车制造业就不能在全球占有一席之地，属于对①进行否后，否后必否前，正确；

D项：德国汽车制造业在世界汽车行业具有举足轻重的地位和影响力，从题干已知信息无从得知，排除。故正确答案为C。

87. D 【解析】第一步：找到论点论据

论点：打屁股会在儿童成长过程中造成智商低、攻击性行为高等多种负面影响。

论据：无明显论据。

第二步：逐一分析选项

A项：并不能说明这些孩子的智商低是否是由于打屁股而造成，表述不明确，排除；

B项：严厉惩罚与打屁股无必然联系，无关排除；

C项：指出大多数父母都会打孩子屁股，但并未指出打屁股这一行为对儿童造成的后果，排除；

D项：指出孩子被打屁股后不会独立思考，确实造成了负面影响，解释了论点，可以加强，当选。

故正确答案为D。

88. C 【解析】第一步：找到论点论据

论点：睡眠干预可减少社会偏见与歧视。

论据：受试者先参加消除偏见的学习，再经过深度睡眠后，偏见比睡眠前大大减少，且睡眠质量越高，偏见减少得越多。

第二步：逐一分析选项

A项：没有讨论睡眠干预的作用，无关排除；

B项：讨论的是睡眠好的人不易产生偏见与歧视，但是并不能说明睡眠干预是否能消除已有的偏见，无关排除；

C项：举例说明睡眠干预确实减少了某些社会偏见和歧视，如身高歧视、相貌歧视，可以支持，当选；

D项：指出实验中的一部分主体并无明显偏见歧视，有一定的削弱作用，排除。

故正确答案为C。

89. A 【解析】第一步：找到论点论据

论点：能在火星土壤种出可食用作物，殖民火星的希望又向前迈进了一步。

论据：荷兰研究人员一直在试图模拟月球和火星的土壤条件进行农作物栽培实验。他们对该项实验种出的小红萝卜、豌豆、黑麦和西红柿进行初步分析。实验结果令人充满希望，这些产品不仅安全，而且可能比在地球土壤种出的农作物更健康。

第二步：逐一分析选项

A项：火星土壤重金属占比和地球土壤不一样，只是说土壤不一样，但是只要能种出相同的可食用作物就行，因此A选项无法质疑，待选；

B项：在另一个同类实验中土豆的长势很糟糕，举反例削弱，选非题，排除；

C项：从实验到真正付诸实践还有很长的路要走，说明实验和真正实践的差距性，实验效果不好，实践不一定能成功，可以质疑，选非题，排除；

D项：月球、火星、地球的气候条件有很大不同，气候不同证明殖民的可能性几乎没有，不能在火星上生

活，可以质疑，选非题，排除。

故正确答案为A。

90. A【解析】根据题干所给信息逐一分析选项：

A项：由题干最后两句可得出，当选；

B项：题干说“柠烯本身并不可怕，因为该化学物质对人体不会形成大的危害，事实上，它可被用于食品的调味剂”，因此B选项排除；

C项：题干只说当柠烯暴露于普遍存在于空气中的臭氧中时会形成甲醛，C为无中生有，排除；

D项：题干只是说柠烯喷入空气中可能有害，并非所有含有该成分的物品都有害，无中生有，排除。

故正确答案为A。

91. D【解析】第一步：找到论点论据

论点：为了达到将升温幅度控制在 $2^{\circ}\text{C}$ 以内的目标，仅仅限制 $\text{CO}_2$ 排放是不够的，必须在全球范围内大规模开展大气 $\text{CO}_2$ 的回收行动，使大气污染程度得到有效控制和缓解。

论据：无明显论据。

第二步：逐一分析选项

A项：全球范围内普及关于气候变化的科学知识，与题干观点无关，题干讨论的是对 $\text{CO}_2$ 既要限制排放量又要对其进行回收，无关选项，排除；

B项：各国政府推出有效政策来控制 $\text{CO}_2$ 排放量，题干观点已经提及排放量，重点是要控制回收，不能作为支持的前提，排除；

C项：科学家整合资源来支持发展地球工程技术，与题干观点无关，题干讨论的是对 $\text{CO}_2$ 既要限制排放量又要对其进行回收，无关选项，排除；

D项：各地都建立能有效回收和储存 $\text{CO}_2$ 的机制，否定代入，如果各地不能建立有效回收和储存 $\text{CO}_2$ 的机制，那么论点不能成立，因此D选项为论点成立的必要条件，当选；

故正确答案为D。

92. B【解析】第一步：找到论点论据。

论点：雷帕霉素可能是目前已发现的最有效可靠的抗衰老药物。

论据：雷帕霉素可以阻断mTOR通道；当食物充足时，这种通道从激素和营养物质中获得信号使细胞吸收营养并生长，但细胞进行新陈代谢和生长的过程中会产生激发细胞老化的副产物；限制食物热量的摄入时，这个通道可以发出信号使细胞停止生长，借此来延缓衰老。

第二步：逐一分析选项。

A项：雷帕霉素具有抑制细胞生长的作用，能够加强题干观点，抑制生长延缓衰老，排除；

B项：雷帕霉素在延缓衰老的同时，使人更易受到细菌和病毒的侵袭，前半句说明雷帕霉素可以延缓衰老，但后半句表述的“使人更易受到细菌和病毒的侵袭”说明雷帕霉素并不是可靠的抗衰老药物，削弱题干论点，不能支持，当选；

C项：试验研究已经证明雷帕霉素能够延长酵母、蠕虫和果蝇的寿命，通过举例子的方式加强题干的观点，排除；

D项：雷帕霉素可以阻断mTOR通道，支持了题干论据，排除。

故正确答案为B。

93. A【解析】第一步：找到论点论据。

论点：“轻断食”使志愿者体内产生较多酮体，氧化应激和炎症标志物水平均有所下降。

论据：做了一组对照试验，试验结果显示，第一组志愿者的身体状况得到明显改善。



第二步：逐一分析选项。

A项：志愿者的身体机能和应激反应等本身就有差异，试验的前提条件都不一致，削弱论据，当选；

B项：连续断食的志愿者身体炎症得到缓解，加强论点，排除；

C项：志愿者的健康指标基本一致，试验的前提条件相同，加强论据，排除；

D项：第二组志愿者在试验结束后健康水平下降，可能是由于试验结束后饮食规律发生改变引起的，不能说明正常饮食不利于身体健康，不明确项，排除。

故正确答案为A。

94. B【解析】本题属于加强题型。

第一步，找出论点和论据。

论点：个人使用能源数据的被动分享可能阻碍推广智能技术。

论据：智能技术会使得居民个人和家庭的能源数据被动分享。

第二步：逐一分析选项。

A项：此项强调多数人不同意因能源数据被动分享而降低个人能源使用比例，但题干并没有提及降低个人能源使用比例的问题，推广智能技术并不一定意味着降低能源使用比例，因此A项和论点无关，排除

B项：数据的被动分享会增加隐私被侵犯的风险，解释了人们为什么不愿意被动分享个人能源数据，而推广智能技术必需要被动分享数据，因而也就解释了为何数据的被动分享会阻碍智能技术的推广，补充论据，加强论点，当选；

C项：不关心气候变化的人之外的人是不是不接受数据被动共享无从得知，因此该项与题干的论点无关，排除；

D项：此项强调数据分享在推广智能技术过程中的必要性，但数据分享是否重要和它是否会阻碍智能技术推广是两个话题，论题不一致，排除。

故正确答案为B。

95. B【解析】第一步：找到论点论据。

论点：潮湿的沙子是古埃及人在沙漠中搬运巨大石头和雕塑的关键。

论据：古埃及人将沉重的石块放上滑撬后，先在滑撬前铺设一层潮湿的沙，再牵引它们，这种搬运方式起到了意想不到的效果。

A项：壁画上一名男子站在滑撬前似乎在浇水，首先壁画上是否男子在搬运巨大石头和雕塑，不明确；其次，似乎在浇水，到底有没有浇水，不明确，排除；

B项：潮湿的沙硬度大，相比于干燥沙子，潮湿沙子铺设在滑撬前所需的牵引力较小，也就更容易地移动滑撬上的重物，解释论点，当选；

C项：潮湿的沙容易堆积形成较大滑动阻力，不利于搬运巨大石头和雕塑，削弱论点，排除；

D项：实验版的埃及滑撬能模拟古埃及工地的实况，并未提到潮湿的沙在搬运中的作用，不明确，排除。

故正确答案为B。

96. A【解析】现期比重比较问题。定位表格第二列和第四列，比重=税收收入数值÷一般公共预算收入数值。上海： $\frac{4858.2}{5519.5} \approx 88\%$ ；江苏： $\frac{6610.1}{8028.6} \approx 82.3\%$ ；浙江： $\frac{4167.7}{4809.5} \approx 87\%$ ；福建： $\frac{1938.6}{2544.1} \approx \frac{19}{25} < 80\%$ 。比重最大的是上海，A项当选。

97. C【解析】混合增长率问题。根据混合增长率原理：混合之后增长率居中不正中，偏向基数大。A项和D项超过三者的范围，排除。江苏（10.1%，基期值约为6000）和江西（9.8%，基期值约为1400）增长率接近，可看成一个整体，基期量约为7400，增长率在9.8%到10.1%之间，混合后约为10%。再与浙江（8.1%，基期值约为3900）混合，混合增长率偏向基数大的江苏和江西，所以选择与江苏、江西更接近的C项（9.4%）。C项

当选。

98. B 【解析】现期比重问题。

上海：5519.5 > 24965 × 10% = 2496.5。

江苏：8028.6 > 70116.4 × 10% = 7011.64。

浙江：4809.5 > 42886 × 10% = 4288.6。

安徽：2454.2 > 22005.6 × 10% = 2200.56。

福建：2544.1 < 25979.8 × 10% = 2597.98。

江西：2165.5 > 16723.8 × 10% = 1672.38。

山东：5529.3 < 63002.3 × 10% = 6300.23。

可得上海、江苏、浙江、安徽、江西比值大于10%，共5个。B项当选。

99. B 【解析】基期比重比较问题。2014年福建GDP占全国的比重为

$$\frac{25979.8}{1+9\%} \div \frac{676708}{1+6.9\%} = \frac{25979.8}{676708} \times \frac{1+6.9\%}{1+9\%}$$

$$\frac{70116.4}{1+8.5\%} \div \frac{676708}{1+6.9\%} = \frac{70116.4}{676708} \times \frac{1+6.9\%}{1+8.5\%}$$

两者之差为  $\frac{25980-70120}{676708} \times \frac{1+6.9\%}{1+9\%} \approx \frac{-44140}{676708} \times \frac{1+6.9\%}{1+9\%}$ ，乘号左侧直除可得商的前两位有效数字为65，右侧略小于1，且结果为负数，因此少6.4个百分点，B项当选。

100. D 【解析】A项，2015年各省市一般公共预算收入占GDP的比值：上海 =  $\frac{5519.5}{24965} > 20\%$ ；江苏 =

$$\frac{8028.6}{70116.4} \approx 10\%；浙江 = \frac{4809.5}{42886} \approx 10\%；安徽 = \frac{2454.2}{22005.6} \approx 10\%；福建 = \frac{2544.1}{25979.8} < 10\%；江西 =$$

$$\frac{2165.5}{16723.8} < 20\%；山东 = \frac{5529.3}{63002.3} < 10\%。上海的比值是最高的，正确。$$

B项，定位表格，对比可知江苏一般公共预算收入、税收收入、GDP数值均为最高，正确。

C项，定位表格第四列，2015年山东税收收入为4203.1亿元，江西为1516.9亿元，全国为124892亿元，

$$\frac{4203.1}{124892} - \frac{1516.9}{124892} \approx \frac{4200-1500}{124900} \approx 2.2\%$$

高出2个百分点以上，正确。

D项，根据两期比重差公式  $\frac{A}{B} \times \frac{a-b}{1+a}$ ，一般公共预算收入增长率 a = 8.4%，GDP增长率 b = 6.9%，a > b，

比重是增加的，错误。

本题为选非题，D项当选。

101. C 【解析】根据题干所求“2015年...占...比重”，且材料数据为2015年，可判定此题为现期比重问题，定位材料第三段，“地区科学基金资助.....直接费用10.96亿元”，定位第一段，“各类项目.....资助直接费用218.8

亿元”。比重 =  $\frac{10.96}{218.8} \approx 5\%$ 。故正确答案为C。

102. B 【解析】比值计算问题。定位资料第二段“重点项目资助625项，直接费用17.88亿元”可知，2015年重点项目的平均资助强度 =  $\frac{17.88}{625} \approx 0.0286$ （亿元）= 286（万元）。因此B项当选。

103. A 【解析】两期比重问题。定位资料“择优资助各类项目40668项，比上年增加1579项”“面上项目资助16709项，比上年增加1709项，占总项数的41%”，即2015年面上项目资助项数占总资助项数的比重为41%。2014

年比重为  $\frac{16709-1709}{40668-1579} = \frac{15000}{39089} \approx 38.4\%$ 。则2015年比重较2014年增加41% - 38.4% = 2.6%，即2.6个百分点，A

项当选。

104. C 【解析】基期比重问题。定位资料第三段“在人才项目系列方面，青年科学基金资助16155项，比上年减少266项，平均资助率24.6%，同比下降0.7个百分点”可知，2014年平均资助率 = 24.6% + 0.7% = 25.3%。2014年青年科学基金资助项目 = 16155 + 266 = 16421（项），因此2014年接收青年科学基金的申请数

$$= \frac{\text{资助项目数}}{\text{平均资助率}} = \frac{16421}{25.3\%} \approx 16000 \times 4 = 64000 \text{ (项)} = 6.4 \text{ (万项)}, \text{ C项最接近, 当选。}$$

105. D 【解析】A项, 2015年重点项目的平均资助强度 =  $\frac{17.88}{625}$  (亿元), 重大项目的平均资助强度 =  $\frac{3.18}{20} = \frac{31.8}{200}$  (亿元)。因此重点项目的平均资助强度小于重大项目的平均资助强度, 错误。

B项, 2014年面上项目资助项数 = 16709 - 1709 = 15000 (项), 青年科学基金资助项数 = 16155 + 266 = 16421 (项), 2014年面上项目资助项数少于青年科学基金项目, 错误。

C项, 2015年面上项目平均资助率为 22.9%, 2015年青年科学基金项目平均资助率为 24.6%, 因此2015年面上项目平均资助率低于青年科学基金项目平均资助率, 错误。

D项, 2015年重点项目资助项数的同比增长率为 3.3%, 地区科学基金资助项数的同比增长率 =  $\frac{\text{增长量}}{\text{现期量} - \text{增长量}} = \frac{78}{2829 - 78} = \frac{78}{2751} \approx 2.84\%$ , 因此2015年重点项目资助项数的同比增长率高于地区科学基金, 该项正确, 当选。

106. B 【解析】增长量计算问题。根据“2015年慈善超市9654个, 同比下降5.1%”可知, 增长量 =  $\frac{9654}{1 - 5.1\%} \times (-5.1\%) \approx \frac{9654}{1 - \frac{1}{20}} \times (-\frac{1}{20}) = -\frac{9654}{19} \approx -508$  (个), A项最接近, 当选。

107. D 【解析】比值比较问题。定位资料和表格数据, 2012~2015年社会组织接收社会捐赠款占总捐赠款的比重分别为:  $\frac{470.8}{470.8 + 101.7} = \frac{470.8}{572.5} \approx \frac{470}{570} \approx 82.5\%$ ,  $\frac{458.8}{458.8 + 107.6} = \frac{458.8}{566.4} \approx \frac{460}{570} \approx 80.7\%$ ,  $\frac{524.9}{524.9 + 79.6} = \frac{524.9}{604.5} \approx \frac{520}{600} \approx 86.7\%$ ,  $\frac{610.3}{654.5} \approx \frac{610}{650} \approx 93.8\%$ , 所以社会组织接收社会捐赠款占总捐赠款的比重最高的是2015年, D项当选。

108. A 【解析】定位文字材料和表中数据, 2011~2015年全国民政部门接收捐赠衣被数量分别为 2918.5 万件、12538.2 万件、10405.0 万件、5244.5 万件、4537.0 万件, 所以 2012 年即第二个点最高, 只有选项 A 满足条件。

故正确答案为 A。

109. C 【解析】根据题干所求“2015年……同比增长率较2014年”结合选项都是百分点, 可知本题为一般增长率问题。定位文字材料“2015……全年共接收社会捐赠款654.5亿元,”可知 2015年社会捐赠款 = 654.5,

定位表格材料可知 2014年全年共接受社会捐赠款 = 79.6 + 524.9 = 604.5,

2013年全年共接受社会捐赠款 = 107.6 + 458.8 = 566.4。则2015年全年接收社会捐赠款的同比增长率

$$= \frac{\text{现期} - \text{基期}}{\text{基期}} = \frac{654.5 - 604.5}{604.5} \approx \frac{50}{600} \approx 8.3\%, \text{ 2014年全年共接受社会捐赠款的同比增长率}$$

$$= \frac{\text{现期} - \text{基期}}{\text{基期}} = \frac{604.5 - 566.4}{566.4} = \frac{38}{560} \approx 6.7\%。 \text{ 则2015年全年接收社会捐赠款的同比增长率较2014年增加}$$

8.3% - 6.7% = 1.6%, 即增加了1.6个百分点。故正确答案为 C。

110. BC 【解析】A项, 定位表格数据, 2014年民政部门接收的社会捐赠款 79.6 亿元小于 2013 的 107.6 亿元, 错误。

B项，2015年、2014年民政部门接收捐赠衣被同比增长率分别为  $\frac{4537-5244.5}{5244.5} = \frac{-707.5}{5244.5} \approx -13.5\%$ ， $\frac{5244.5-10405}{10405} = \frac{-5160.5}{10405} \approx -49.6\%$ ， $-13.5\% > (-49.6\%) \times \frac{1}{2}$ ，2015年同比增长率高于2014年的二分之一，该项正确。

C项，定位资料和表格数据，2012~2015年社会组织接收社会捐赠款同比增长分别为  $\frac{470.8-393.6}{393.6} = \frac{77.2}{393.6} \approx 20\%$ ， $\frac{458.8-470.8}{470.8} < 0$ ， $\frac{524.9-458.8}{458.8} = \frac{66.1}{458.8} \approx 14.4\%$ ， $\frac{610.3-524.9}{524.9} = \frac{85.4}{524.9} \approx 16.3\%$ ，该项正确。

D项：定位文字材料，“全年有934.6万人次在社会服务领域提供了2700.7万小时的志愿服务，同比减少10.4万小时”，无法判断提供志愿服务的人次的变化，错误。

故正确答案为B和C。

【备注】本题为争议题。对B项和C项可能的争议点解释如下：

B项可能的争议点是：

①同比增长率是否可以为负数？根据本卷第二篇资料分析的表格数据可知，同比增长（%）下面出现了-0.5这样的负数，所以同比增长率是可以为负数的。

②比较同比增长率高低时，是否需要带负号比较？根据近年全国各地类似真题可知，增长率比高低时，需要带负号比较，例如 $-5\% < -10\%$ 。

C项可能的争议点是：

2012-2015年增长最快的年份是否要考虑2012年？根据近年全国各地类似真题可知，如果提到2012-2015年的年均增长量或年均增长率等，一般不考虑2012年的增长情况（江苏例外）；但是如果提到2012-2015年增长最快/最多的年份，一般都是要考虑2012年当年的增长情况的，否则会使得很多国考省考题目变得没有答案。

基于以上分析，认为本题B、C答案没有明显错误，都应该是正确答案。

## 5 2017年安徽申论真题卷(A类)

### 一、注意事项

1. 本题本由给定资料与作答要求两部分组成。考试时间为150分钟。其中,阅读给定资料参考时限为40分钟,作答参考时限为110分钟。满分100分。
2. 请在题本、答题卡指定位置上用黑色字迹的钢笔或签字笔填写自己的姓名和准考证号,并用2B铅笔在准考证号对应的数字上填涂。
3. 请用黑色字迹的钢笔或签字笔在答题卡上指定的区域内作答,超出答题区域的作答无效!
4. 待监考人员宣布考试开始后,你才可以开始答题。
5. 所有题目一律使用现代汉语作答,未按要求作答的,不得分。
6. 监考人员宣布考试结束时,考生应立即停止作答,将题本、答题卡和草稿纸都翻过来留在桌上,待监考人员确认数量无误、允许离开后,方可离开。

严禁折叠答题卡!

### 二、给定资料

#### 资料1

随着经济社会发展,越来越多的人在度假方式上,开始追求一种闲适的节奏:或是在家陪陪家人、或在田园放松心情、或做点自己感兴趣的事……而这种观念也正是社会更加成熟自信、文明进步的一种表现。

A市位于我国西部地区,具有丰富的旅游文化资源,是一座以旅游立市的小型城市。近年来,该市以休闲生活为旅游新卖点,提出“在这里正大光明地浪费光阴”“没有任何一件事是必须做的,只需随心住下,随性闲游!”等旅游消费主张来吸引游客,受到游客们的青睐。

2016年,A市新市长上任后,经过调查研究,系统提出了“打造休闲生活旅游城市,提高居民生活幸福感”的构想,重点围绕本地旅游资源,加强规划建设,将现代化理念与传统生活方式相结合,进一步打造“四季如春、休闲养生”的旅游生活城市,使游客和本地市民在这里不仅可以享受现代化带来的各种便利,更可以过上一种健康闲适的幸福生活。这一构想的提出得到了市民的支持。

在黄金周假期前两天,传来了“高速免费”“景点降价”的消息。A市市民汪先生因担心人满为患,临时取消了长途出游的安排。当换种度假方式时,他很快便开始享受这种新的节奏了。汪先生携妻儿开车来到郊区一个水库,在青山绿水间垂钓,中午就地野餐,傍晚则将一天的收获带回家做成美味鱼汤。汪先生告诉记者说:“尽管只钓到七八条小鱼,但一家人在一起的亲近感让我觉得惬意,这种生活正是我向往的。”28岁的胡女士则在黄金周期间选择宅在家里做卫生、看书、喝茶……她说:“刚工作时遇到假期不是在各家亲戚间奔波,就是在人山人海的景点抢镜头,不然就觉得虚度了。现在我宁愿做什么事都无需紧赶慢赶,享受悠闲的生活。最好的景致就在自己心里。”

#### 资料2

19世纪末的美国传教士雅瑟·亨·史密斯在《中国人的性格》中称中国人是“漠视时间的民族”,随着中国社会日益加快的现代化转型,中国逐渐变成了世界上最忙碌的国家之一。现在,越来越多的人开始重视从紧张的节奏中解脱出来,享受闲适。有学者表示,这种心理的变化轨迹正是社会进步的表现,体现了后工业时代的幸福导向型生活。随着这种观念的流行和它所催生的产业经济,未来人们会有更加丰富多彩的选择。

某地以城市主干道为中心的部分城区被辟为了供市民体验的休闲生活街区。然而,街区内外可谓冰火两重天。一方面,街区内骑自行车的人、步行的人、摆地摊的人,悠然自得;另一方面,在范围更广的周边路段,平常就不顺畅,再加上很多出行的私家车分流至此,拥堵状况可想而知。本来周末出门,很多时候就是不得已的,有的是要加班,有的是趁休息去超市采购或带孩子短途旅游……开车出来就是为了图个快、图个方便。现



在速度确实降下来了，人们的心里恐怕只有更多的焦躁，还何谈享受生活呢？这种矛盾值得人们深思。

事实上，要想让人们在某一种生活状态中得到享受，那首先得是人们的自主选择，而只有依靠整体性的社会发展，人们才有充分的选择权。法国于1998年首倡“无车日”，那时法国人均GDP就已经达到24000美元，每周工作时间更是少到让人艳羡的35小时。反观中国目前的情况，2014年人均GDP刚超过7000美元，相当多的劳动者为了体面的生活，连法定的带薪休假甚至双休都放弃了，此时就谈休闲生活，未免过于奢侈了。

倡导休闲生活，要以现实为基础，尊重公众的选择权，尤其要避免给公众“添堵”。倡导要发挥作用，靠的是公众的自觉响应。如果不顾现实情况，违背人们的自主意愿，倡导活动不仅无法落地生根，甚至会因为给公众“添堵”而招致反感。职能部门工作要做得更精细，考虑要更全面，让公众真正感受到好处、享受到便利，所倡导的休闲生活就会成为人们自然而然的选择。

### 资料3

当下社会，一切都和速度直接挂钩：飞机当天往返，火车夕发朝至，教育要趁早，就业要抢先，毕业就买房，爱情变速配。新世纪以来社会变革加快，利益结构调整，人们的经济地位被重新洗牌，对未来前景的不确定，使很多人心浮气躁，这与转型期带来的阵痛密切相关。

以往，只要是名牌大学毕业，就不愁找不到称心的工作；现在，城市化进程的不平衡性导致大城市人口拥挤，选择“好”职业的难度加大，即便是名校硕士、博士，找到的工作也不一定合意。为了在竞争激烈的就业市场占得先机，大学生纷纷成为“考证族”。王某是一名法律系在读研究生，刚刚通过国家司法考试，拿到了法律职业资格证。研究生还没毕业，为什么现在就急着参加司法考试？王某说，有了证，马上就能在律师事务所实习，就业时就能抢先一步。

在互联网时代，每天遇到海量信息，面对各种诱惑，身处不断的比较中，很多人担心被时代落下，害怕被别人超越。赵某是某IT公司软件工程师，最近刚跳槽到另一家规模更大的公司。大学毕业不到5年，他已经换了3份工作。“房价涨，收入低，晋级慢，在网上看到别的公司待遇更好，就想通过不断跳槽寻找新机会。”赵某说。

大城市安居不易，单是房价就已经透支了很多人大半辈子的财富，再加上高昂的教育费、医疗费等，一个人不拼命工作还真不行。某微博用户晒出一张图片：“山东某知名IT公司要求员工申请自愿放弃年休假，实行6×12小时工作制：每天工作12个小时、每周工作6天，春节、国庆等长假期间也要随叫随到。”面对如此苛刻的要求，却有不少人积极响应。一位响应者说，“对我们年轻人而言，大学毕业后能前行多远，不仅仅是个人能力的问题，如果没有父辈的外部支援，自己又不使劲上位，很难在大城市站稳脚跟。”

美国发明家富兰克林说过：“时间就是生命，时间就是金钱。”这句话作为大工业时代的座右铭，影响了整个世界。快速、高效的观念深入人心，成为人们自觉不自觉的选择。现代社会物质条件的进步也加剧了人们的这种心理。电话不普及的时候，人们已经习惯了几天才收到一封信，但在手机随处可见的今天，几分钟内对方没有回短信，人们就会嫌慢；在自行车与有轨电车还是主要出行工具的时候，等半个小时的公交车不足为奇，但现在，出行越来越便捷，却连打的都还忍不住叮嘱司机开快点。互联网的出现更大大改变了人们的生活方式，速度更快，变化更多，时间的价值更宝贵。很多人习惯了24小时开机，习惯了半夜被人从梦中叫醒谈工作，习惯了长期频繁加班。这种生活给现代人带来物质回报的同时，也导致了精神的疲惫和身体的损害。某网站的调查显示，我国已成为全球工作时间最长的国家之一，人均劳动时间超过日本和韩国。一些白领虽然报酬较高，但白天夜里都要紧张工作，生活很不规律。

某互联网公司的一位员工说：“连夜加班，刚开始你也许无法适应，但时间久了你会觉得，如果周围人都在加班，你早走了就显得很特别，虽然没有强制加班的规定，但公司里许多人都在‘抛妻弃子’、挑灯奋斗。因为你不加班，就比不过加班的人。”有人估算，我国每年因过劳去世的人多达60万，其中媒体人、科技工作者、互联网企业员工死于过度疲劳的比例最高。

不停加班，带来了一系列健康问题，频繁跳槽、朝三暮四对心理的影响也不容小觑。比如，盲目跳槽的人在辞职过程中的无奈，重新选择时的焦虑，以及应聘新企业来回的奔波，都会极大地影响个人情绪。尤其是跨地区跳槽，从一个熟悉的环境到一个陌生的环境，前景的不确定性会给人带来更大的心理压力。

我们还是发展中国家，很多方面不能跟发达国家比，确实需要加快发展、早日富强，而且在中国推进市场化的进程中，人民群众有改善生活的强烈需求，这是中国社会保持较快发展的内在动力，处于这样的历史阶段，想要控制发展速度并不容易。因此，根本的解决之道不在于刻意放缓发展节奏，而在于防范快速发展过程中容易出现的失衡。政府要建立健全社会保障体系，创造更畅通更多元的发展通道，减轻人们的工作和生活压力。同时，个人也要积极调整心态，特别是年轻人初涉职场，要学会找到适合自己的节奏和平衡点，留出空间去调整身心状态，审视事业的计划和目标，体会人生的意义。

#### 资料 4

近年来，泰山景区注重泰山主体文化的重现，以文化体验为主的观光游发展迅猛，游客总量逐年攀升。在游客量保持较高水平的同时，如何解决好均衡游客分布、延展产业链条，让游客留下来的问题，实现从景点旅游向全域旅游的转型，成为泰山景区发展的一项重点。

为了营造最具中国特色的国际慢城，打造闲适从容的理想栖居，泰山景区规划建设泰山慢谷，打造景区东西两翼“慢生活”区，调整泰山景区旅游发展供给侧，希望通过引入慢城文化探秘泰山亲切、闲适的另一面，以平安长寿、健康养生、闲适宜居、泰山文化为四大特色，建成国际慢城。未来，泰山慢谷的建设将有效疏解泰山人流，吸引更多客源，增加游客停留时间，从而带动消费、促进经济腾飞。

泰山景区无论是区位条件，还是自然资源、文化资源，都有利于建设国际慢城。根据初步规划，泰山慢谷总面积为 62.37 平方公里，包括大津口乡下辖的 9 个行政村和天烛峰、玉泉寺两个景区，区位条件得天独厚。天烛峰和玉泉寺两个景区的开发已经成熟，能迅速融入泰山慢谷的建设中。大津口乡位于泰山东部，交通便利，乡政府驻地距高铁站 12 公里。乡内有两条主要道路，连接全乡大部分村落。乡内河流大多为自然河流，村落建设基本都沿河流分布。大津口乡共计 1.5 万余人，民风淳朴，居民仍然保持有机餐饮的习惯，人口规模 and 生活方式都适合建设慢城。大津口乡还是山东省“乡村记忆工程”试点乡镇，拥有独特的自然环境和优越的宜居环境，以及丰富的非物质文化遗产和丰厚的人文历史。

泰山慢谷的总体定位是以壮美山川、深谷秀水、古树茶园、石筑原乡为生态基底，以慢生态、慢出行、慢生活、慢产业为营造方式，将国际慢城理念与泰山文化自然双遗产深度融合，突出泰山独有的生态特色、文化特色，打造集养生、休闲、度假、体验等中高端旅游产品于一体的国际慢城。

泰山慢谷力推自身独有的特色，包括全时旅游、标志产品等。结合四季特色，推出四季慢运动、四季慢生活，春赏花采茶、夏耕读研学、秋登高采摘、冬养生滑雪，同时开发系列标志土特产、吉祥物、工艺品等。

泰山慢谷的建设摒弃了将慢城市建设等同于旅游开发、旧村改造的传统模式，创新提出了“景区、园区、社区、乡村”共建共享的模式。泰山慢谷将泰山的历史文化、民间传说进行梳理，通过智慧解说系统、旅游项目、体验项目等弘扬泰山文化。根据区域内不同的自然和文化优势，泰山慢谷进行分区规划。核心区域在慢谷小镇周围，这里将举办泰山论坛、文艺表演、美术展览等。此外在不同的区域分别建设花乡慢谷、禅修慢谷、养生乐园、耕读农园、记忆家园、慢活彩色森林等。

泰山慢谷通过科学的规划和论证，将建有一路、两心、两环、四区、四带。其中，“一路”指的是生态旅游之路；“两心”指的是作为文化休闲旅游核心的慢谷小镇、作为原住民公共服务慢村集镇；“两环”指的是山地河谷风情环、乡村田园风情环；“四区”指的是南部文化旅游服务区、中部运动休闲体验区、东部养生研学体验区、北部原乡风情体验区；“四带”指的是汉御道七彩田园风情带、天烛峰古松石坞风情带、周御道幽谷瀑布风情带、玉泉寺古木禅风情带。

#### 资料 5

H集团张总在一次中层干部会议上问到：什么让石头漂在水面上？答：速度，速度能使沉甸甸的石头漂起来。H集团对“速度”的执著简直达到了无以复加的程度。贴满集团工厂、办公室各个角落的是集团的行动理念“迅速反应，马上行动”。H集团是“速度”最忠实的践行者和最大的受益者。“速度能使沉甸甸的石头漂起来”的潜台词是速度可以创造奇迹，速度可以以弱胜强。H集团诞生的时候只是一家破败的工厂，家底几乎是一穷二白，而实力强大的、国际级的竞争对手早已群雄环伺。H集团在短短20年的时间里，在强势洋品牌的夹缝中发展壮大，成为了行业的标杆企业。一个服务商对H集团的速度感触颇深，有次下午，他刚在H集团总部确定营销方案，第二天飞回北京，吃惊地看到北京的卖场里这套方案的活动物料就已经全部布置完毕。

F公司曾作为餐饮行业的一匹黑马，在短时间内扩张到700多家店，可是标准化缺失的扩张使其产品质量和口碑迅速下滑，不得不壮士断腕，将门店数缩减了一大半，又回到了起点。无独有偶，J集团看到房地产市场前景广阔，迅猛扩张，销售金额、营业收入同比大幅增长，可是净利润却较上年明显减少。由于J集团无暇顾及细节管理与体制更新，风险控制机制也没有及时完善，成长节奏被破坏，本该大步向前的公司步履艰难了起来。

### 资料6

商场如战场，一旦错失稍纵即逝的发展机遇，就可能导致企业陷入困境。很多大公司从辉煌到暗淡的退变都让人唏嘘。在某知名电脑厂商M公司，要想将一张桌子从一楼搬到三楼需要3个月的时间。在那里，为何搬、谁来搬、怎么搬都必须层层汇报和批示。企业做大后，有时候就会出现“大公司病”，反应迟钝，行动缓慢。个人电脑的概念是由M公司首创，但当其他电脑公司的同类产品迅速崛起并占领市场后，M公司的个人电脑却几乎被人们淡忘。作为一家有着百年历史的企业，M公司曾是整个科技行业的风向标。许多电脑行业今天盛行的理念都来自于这家企业，但是它没有及时把这些理念付诸实践，后来这些理念被竞争对手借鉴并发扬光大。许多大公司并不是没有机遇和环境，但它们常常迷恋过去的辉煌，满足于既有经验，因而错失转型良机。当年某品牌手机曾盛极一时，然而它死守自己的模式，不屑于手机智能化的时代潮流，导致陡然衰落，被其他企业收购。有些失去辉煌的公司很不甘心：我们并没做错什么，但不知为什么，我们输了。

1987年，国际餐饮巨头K公司在中国开设第一家店，5年后仅开了10家店。这5年K公司在干什么？他们在摸索中国市场规律，调研中国人的口味特点，了解中国的社会和文化，构建具有中国特色的管理架构。等到K公司的经营体系完全与中国市场磨合适应，扩张才突然加速。从100家店到400家店，从800家店到1500家店，他们仅仅用了一两年的时间。

W公司是一家互联网企业。2010年，该公司李总曾放言互联网企业的高增长可以持续10年；2013年前后，公司果然以200%、300%的年同比增长率在膨胀；2015年，李总公开宣称公司的发展策略仍然是扩张、扩张、不断扩张。但很快，李总改变了公司大举扩张的策略，他说“还是要脚踏实地，很多企业想一口吃胖，很容易‘撑死’”。该公司在主动给自己的扩张降速的同时，把订单送达的速度提高了，换取更高的客户满意度。因此，对于W公司而言，主动降速不是急流勇退，而是在为下一步的跳跃做准备。以退为进，有了助跑，才能跳得更远。

### 资料7

中国车市在经历了迅猛扩张，成为世界最大单体市场的同时，也渐渐放慢了自己向前的步伐，如同中国经济一样，步入新常态阶段。从十二年前的白手起家，到如今已经赫然位居行业第一集团，D公司创造的速度奇迹在业界声名显赫。从最初的单一车型开始，到如今已经成功完成了主流市场区间的全产品布局；从最早只有一个工厂，到现在的四地八厂；从初始的单一合资品牌，到现在坐拥主流合资两大品牌；从零起步到600万保有客户，这一切只用了12年的时间，D公司就快速地完成了从“小字辈”到“大体系”的转变。

然而，在中国车市进入“新常态”已然不可逆转的今天，D公司过去单纯的迅速发展模式已经不适用了，对此，该公司周总表示：“车市的新常态只是意味着车市进入到一个新的发展阶段，速度下了一个台阶，并不



意味着车市发展的黄金时代已经结束。在新常态下，快是一种质量，慢是一种智慧。未来我们要从‘要素驱动’转化为‘创新驱动’，对企业体系进行全面的优化升级，努力实现‘快’与‘慢’的平衡，以更稳健、更具核心竞争力的姿态，去应对车市新常态。”

随着互联网、信息技术的发展，消费观念的成熟，中国车市进入了以用户为中心的精细化、个性化时代，D公司顺应时代变化，通过基于大数据分析的营销管理和创新，继续保持迅捷的市场反应速度、高效的体系反应能力、迅速的消费响应能力。公司专门成立了数据营销部门，打造国内首个汽车品牌自建的线下线上一体化开放平台，通过互联网手段持续跟踪、收集、分析消费者的需求变化趋势，根据所得结论及时制定和推进符合用户兴趣点的营销计划；同时，产品年轻化的节奏也依然保持着“快”的本色，不断推出符合年轻人口味的高颜值产品。

与此同时，为了实现企业高效的执行力，D公司在其内部进一步提升企业的全价值链体系竞争力，着力打造高效务实具有凝聚力的经营团队，整合企业及合作伙伴资源，充分挖潜，增强每个工作环节的协同效应，让所有部门为同一目标共同发力，实现体系竞争力的最大化。

如果说D公司过去的发展模式是“要素驱动”，那么如今全新体系竞争力的打造，就是以“创新驱动”为核心，推动品牌建设、产品营销、人才体系等每一个层面的发展。D公司坚持品牌向上战略，升级创新自主品牌，不断引进最新技术的国外品牌，以更具时代感、互联网气质的品牌印象去赢取更多年轻用户的心。公司旗下的某品牌早已启动了以纯电动汽车为方向的新能源汽车发展战略，未来将以“用户体验”为核心，通过一系列的创新营销手段，逐步将先机转化为市场优势，全面推进该品牌的市场普及，形成新的市场增长点。人才体系的全面升级是确保体系竞争力向卓越跨越的最基础保障。对此，D公司启动了被称为“企业大学”的人才培养计划，针对不同发展阶段、不同类型的员工精心设计培训项目，努力打造核心关键人才团队，通过一揽子人才提升战略去挖掘年轻人才，充分发挥优秀年轻员工的创新活力，让新思想、新创意成为D公司下一阶段发展的核心驱动力。

### 资料 8

近年，B市经济的飞速发展，带动了超前教育市场的快速生长，引起了B市政府的重视。市政府要求市教育部门组织人员开展相关调研工作，下面是此次调研所收集的部分材料：

(1) “B市儿童成长状况数据”的调查显示，3至6岁的孩子七成以上都参加过各种培训班，育儿支出占家庭平均收入的23%，近六成的家长把孩子的教育投资放在首位。孩子们的周末时间有41%被各类培训班所占据，留给去广场、公园和游乐场的时间仅有9%。对比26.3%的全国平均数据，B市孩子们的周末时间被培训班占据的比例偏高。

(2) 一到周末，不少学龄前儿童的时间就被早教班、才艺班、素质拓展班等各种培训班填满。幼儿园孩子的学习压力堪比小学生，学前教育成了“超前教育”。新任妈妈李某将全部心思放在孩子的学习上，孩子从1岁开始学认字，3岁开始学外语，还有钢琴、围棋、绘画、游泳。尚未上学，孩子就每天在和时间赛跑，参加各类培训班。

(3) 针对B市中小学超前教育的调查发现，65%左右的学生参加过超前教育，40%受调查的老师表明班中接受过超前教育的学生占大多数。在接受调查的学生中，约88%选择校外补习接受超前教育，仅有少数由父母辅导。调查者发现，在接受调查的学生、家长和老师中大多认为超前教育会在一定程度上增加学习负担。还有的学生不仅没学到有用的知识，甚至因为听不懂而对课程产生了抗拒心理。调查数据还表明超前学习影响了校内听课效率：64%的学生会因为已经提前学习过一遍而偶尔在课堂上开小差，11%会因此经常开小差，4%的学生甚至表示自己因此从来不听讲。

(4) 调研发现，很多幼儿园和小学教师对学前教育超前之风有很大意见。一些孩子过早参加了学前教育，却因为生长发育阶段决定了理解力跟不上，导致似懂非懂、似学非学，反而影响了日后正常的学习，而且破坏

了学习兴趣。有专家建议，教育重在激发天性、保护个性，最重要的不是学到了什么，而是培养良好的学习能力，形成浓厚的学习兴趣。学前教育也应该有科学的规划，让学习内容和成长阶段相适应。这需要家长保持平和的心态，也要求教育机构的科学引导。

### 三、作答要求

(一) 根据资料 3，用简洁的语言概括当前社会上“求快”风气产生的原因。(15 分)

要求：全面、准确、简明、有条理，不超过 200 字。

(二) 给定资料 7 介绍了 D 公司应对车市“发展趋势”取得成果的一些做法，请从中归纳出若干条经验，以供其他企业借鉴。(20 分)

要求：

(1) 分成几个方面，以“在……方面，……。主要体现为……”的表达形式，分条列出；

(2) 准确全面，简洁明了；

(3) 不超过 300 字。

(三) 为推进休闲生活旅游城市建设，A 市政府准备召开市民代表、专家学者参加的座谈会，市长将在会上作开篇讲话，请你结合资料 1 和 2，为市长草拟一份会议讲话纲要。(25 分)

要求：切合主题，内容具体；条理清楚，层次分明；不超过 450 字。

(四) 参考给定资料，以“平衡”为话题，自拟标题，自选角度，写一篇议论文章。(40 分)

要求：立意明确、思路清晰、语言流畅；联系实际，不拘泥于“给定材料”。字数为 1000-1200 字。



**温馨提示：****2018 年公考通网校重新起航****系统班+考前直播冲刺班+一对一申论批改班+面试通关课程  
更多好课等你挑选！****【参考答案与解析】****(一) 【参考答案】**

外因：（1）社会变革加快，利益结构调整。（2）城市化进程不平衡，大城市人口拥挤，生活成本高，好工作难找，压力大。（3）处在互联网时代，信息多、诱惑大、竞争大。（4）快速、高效的观念影响。（5）国家发展需要速度。

内因：（1）对未来前景不确定，心浮气躁。（2）担心被时代落下。（3）改善生活需求强烈。（148 字）

**(二) 【参考答案】**

1. 在顺应时代变化方面，进行营销管理和创新。主要体现为成立专门部门，打造品牌自建的线下线上一体化开放平台，通过互联网掌握用户需求，制定和推进营销计划，保持产品年轻化。

2. 在执行力方面，提升体系竞争力。主要表现为打造高效务实具有凝聚力的经营团队，整合资源，增强工作环节的协同效应。

3. 在品牌建设方面，坚持品牌向上战略。主要表现为升级创新自主品牌，引进最新技术的国外品牌。

4. 在产品营销方面，启动新能源汽车发展战略。主要表现为以用户体验为核心，将先机转化为市场优势，全面普及品牌。

5. 在人才体系方面，实施人才提升战略。主要体现为启动人才培养计划，针对性进行培训，打造人才团队。

**(三) 【参考答案】****关于推进休闲生活旅游城市建设的讲话提纲**

1. 当前，社会经济发展，社会更加成熟自信、文明进步，人们期望从紧张的节奏中解脱，在度假方式上，开始追求闲适的节奏，放松心灵。

2. 我市旅游文化资源丰富，以旅游立市。近年来，结合旅游需求的变化，我市转变思路，以休闲生活为旅游卖点。现今，在延续原思路的基础上，经调查研究，系统地提出“打造休闲生活旅游城市，提高居民生活幸福感”的构想，加强城市规划建设，结合现代化理念与传统生活方式，打造“四季如春、休闲养生”的旅游生活城市，让游客和市民享受现代化的便利，过上健康闲适的幸福生活。

3. 在调查研究中，发现部分地区在推进休闲城市进程中规划不合理，反而造成交通拥堵、市民焦躁等问题。

4. 因此，我们要注重：一、推进整体性社会发展，以现实为基础，尊重群众自主选择权。二、职能部门的规划和落实工作要做精做细，全面考虑，让公众享受便利。

5. 我们希望大家对此充分讨论，为我市发展献言献策。

**(四) 【参考答案】****掌握平衡艺术 把握快慢节奏**

知识爆炸、信息洪流，科技日新月异、社会急速变迁、经济飞速发展……这是一个变化的时代，更是一个发展的时代，凡事追求更高、更快、更强，却发现教育失衡、经济失稳、精神失调、生活无趣、环境沉闷。其实，越是在变革的时代，越应该学习“平衡”的智慧，学好好快与慢的辩证关系，从而把握节奏、掌握方法、优化路径、协调发展。

快工作的同时，要学会慢生活，追求个人在物质与精神上的平衡，更要追求心态的平衡。诚然，升职加薪、买房买车、上有老下有小的压力逼迫我们不得不努力工作，可是我们忘了，工作最终是为了生活。一个寓言说到：一群人急匆匆地赶路，突然一个人停了下来。旁边的人很奇怪：为什么不走了？停下的人一笑：走得太快，灵魂落在了后面，我要等等它。走的太快就容易忘掉心灵需要抚慰，精神需要丰富，家人需要关爱，生活需要享受。正如“慢生活”倡导者卡尔·霍诺说，“慢生活”不是支持懒惰，放慢速度不是拖延时间，而是让人们在生活中找到平衡、找到乐趣。

除了个人，很多企业也是忙东忙西、盲目跟风，什么热门做什么，什么来钱快投资什么，在经济的洪流中迷失。

快发展已然过时，中国经济步入新常态的今天，企业应该追求速度与品质的平衡，传统发展方式和现代技术的平衡。当前市场上存在一些急功近利不良风气，过快发展下难免出现一些粗制滥造、仿制山寨、成本低廉的产品，看似走的很快，其实束缚了长远、可持续的发展。现在呼吁的工匠精神，追求的便是精益求精、认真雕琢、臻于完美，这其实就是一种平衡的智慧。

平衡的艺术在教育领域尤为迫切，中国的教育需要在保持自然状态与增加教育内容之间实现平衡。教育不能只追求多、快，不能一味的追求“不输在起跑线”上，更不能不顾孩子的实际增加教学内容、学习任务和学习负担。教育的新常态就是要摒弃浮躁、功利，回归到教育规律，慢慢地、静静地、悄悄地做，不浮躁、不显摆，一定会有我们想要的结果。亚里士多德曾说过：“教育必须基于三个原则：中庸、可能和适当。”那个时候我们的孩子不管是分数、才能，还是能力都都很好，他们的灵魂也很丰满。

最后，人类的居住环境要实现人文历史与自然环境的平衡。“罗马不是一天建成的”，不管是旅游景点、经典城市还是特色小镇都需要历史的积淀、文化的延续、生态环境的保障，以及服务设施的完善。现在各地出现了千城一面、“高仿”建筑，无非因为照搬外表容易、来钱快。可是要实现像泰山景区、西湖景区一样的品牌、品质、品位的生活和产业却不容易，需要平衡生态、文化、经济的关系，需要平衡快慢的关系。

总之，平衡不是懒惰，不是倒退，不是慢，而是一种更健康的心态，更科学的配置资源，更符合规律的促进成长。平衡就像中国的太极拳，不是不发展，而是更好的发展，更科学的发展，更持续的发展。让我们把握好快与慢的平衡，不急不缓、不浮不躁、循序渐进、稳稳当当地前进吧！

## 6 2017年安徽申论真题卷(B类)

### 一、注意事项

1. 本题本由给定资料与作答要求两部分组成。考试时间为150分钟。其中,阅读给定资料参考时限为40分钟,作答参考时限为110分钟。满分100分。
2. 请在题本、答题卡指定位置上用黑色字迹的钢笔或签字笔填写自己的姓名和准考证号,并用2B铅笔在准考证号对应的数字上填涂。
3. 请用黑色字迹的钢笔或签字笔在答题卡上指定的区域内作答,超出答题区域的作答无效!
4. 待监考人员宣布考试开始后,你才可以开始答题。
5. 所有题目一律使用现代汉语作答,未按要求作答的,不得分。
6. 监考人员宣布考试结束时,考生应立即停止作答,将题本、答题卡和草稿纸都翻过来留在桌上,待监考人员确认数量无误、允许离开后,方可离开。

严禁折叠答题卡!

### 二、给定资料

#### 资料1

随着经济社会发展,越来越多的人在度假方式上,开始追求一种闲适的节奏;或是在家陪陪家人、或在田园放松心情、或做点自己感兴趣的事……而这种观念也正是社会更加成熟自信、文明进步的一种表现。

A市位于我国西部地区,具有丰富的旅游文化资源,是一座以旅游立市的小型城市。近年来,该市以休闲生活为旅游新卖点,提出“在这里正大光明地浪费光阴”“没有任何一件事是必须做的,只需随心往下,随性闲游!”等旅游消费主张来吸引游客,受到游客们的青睐。

2016年,A市新市长上任后,为了把旅游立市推进到一个新高度,市里成立了一个工作专班。明确这个专班的职责就是通过“调查研究”、“咨询论证”、“规划建议”三个步骤给市委、市政府当好参谋。专班经过调查研究,系统提出了“打造休闲生活旅游城市,提高居民生活幸福感”的构想,重点围绕本地旅游资源,加强规划建设,将现代化理念与传统生活方式相结合,进一步打造“四季如春、休闲养生”的旅游生活城市,使游客和本地市民在这里不仅可以享受现代化带来的各种便利,更可以过上一种健康闲适的幸福生活。这一构想的提出得到了市民的支持。

在黄金周假期前两天,传来了“高速免费”“景点降价”的消息。A市市民汪先生因担心人满为患,临时取消了长途出游的安排。当换种度假方式时,他很快便开始享受这种新的节奏了。汪先生携妻儿开车来到郊区一个水库,在青山绿水间垂钓,中午就地野餐,傍晚则将一天的收获带回家做成美味鱼汤。汪先生告诉记者说:“尽管只钓到七八条小鱼,但一家人在一起的亲近感让我觉得惬意,这种生活正是我向往的。”28岁的胡女士则在黄金周期间选择宅在家里做卫生、看书、喝茶……她说:“刚工作时遇到假期不是在各家亲戚间奔波,就是在人山人海的景点抢镜头,不然就觉得虚度了。现在我宁愿做什么事都无需紧赶慢赶,享受悠闲的生活。最好的景致就在自己心里。”

#### 资料2

当下社会,一切都和速度直接挂钩:飞机当天往返,火车夕发朝至,教育要趁早,就业要抢先,毕业就买房,爱情变速配。新世纪以来社会变革加快,利益结构调整,人们的经济地位被重新洗牌,对未来前景的不确定,使很多人心浮气躁,这与转型期带来的阵痛密切相关。

以往,只要是名牌大学毕业,就不愁找不到称心的工作;现在,城市化进程的不平衡性导致大城市人口拥挤,选择“好”职业的难度加大,即便是名校硕士、博士,找到的工作也不一定合意。为了在竞争激烈的就业市场占得先机,大学生纷纷成为“考证族”。王某是一名法律系在读研究生,刚刚通过国家司法考试,拿到了

法律职业资格证书。研究生还没毕业，为什么现在就急着参加司法考试？王某说，有了证，马上就能在律师事务所实习，就业时就能抢先一步。

在互联网时代，每天遇到海量信息，面对各种诱惑，身处不断的比较中，很多人担心被时代落下，害怕被别人超越。赵某是某 IT 公司软件工程师，最近刚跳槽到另一家规模更大的公司。大学毕业不到 5 年，他已经换了 3 份工作。“房价涨，收入低，晋级慢，在网上看到别的公司待遇更好，就想通过不断跳槽寻找新机会。”赵某说。

大城市居不易，单是房价就已经透支了很多人大半辈子的财富，再加上高昂的教育费、医疗费等，一个人不拼命工作还真不行。某微博用户晒出一张图片：“山东某知名 IT 公司要求员工申请自愿放弃年休假，实行 6×12 小时工作制：每天工作 12 个小时、每周工作 6 天，春节、国庆等长假期间也要随叫随到。”面对如此苛刻的要求，却有不少人积极响应。一位响应者说，“对我们年轻人而言，大学毕业后能前行多远，不仅仅是个人能力的问题，如果没有父辈的外部支援，自己又不使劲上位，很难在大城市站稳脚跟。”

美国发明家富兰克林说过：“时间就是生命，时间就是金钱。”这句话作为大工业时代的座右铭，影响了整个世界。快速、高效的观念深入人心，成为人们自觉不自觉的选择。现代社会物质条件的进步也加剧了人们的这种心理。电话不普及的时候，人们已经习惯了几天才收到一封信，但在手机随处可见的今天，几分钟内对方没有回短信，人们就会嫌慢；在自行车与有轨电车还是主要出行工具的时候，等半个小时的公交车不足为奇，但现在，出行越来越便捷，却连打的都还忍不住叮嘱司机开快点。互联网的出现更大大改变了人们的生活方式，速度更快，变化更多，时间的价值更宝贵。很多人习惯了 24 小时开机，习惯了半夜被人从梦中叫醒谈工作，习惯了长期频繁加班。这种生活给现代人带来物质回报的同时，也导致了精神的疲惫和身体的损害。某网站的调查显示，我国已成为全球工作时间最长的国家之一，人均劳动时间超过日本和韩国。一些白领虽然报酬较高，但白天夜里都要紧张工作，生活很不规律。有人估算，我国每年因过劳去世的人多达 60 万，其中媒体人、科技工作者、互联网企业员工死于过度疲劳的比例最高。

我们还是发展中国家，很多方面不能跟发达国家比，确实需要加快发展、早日富强，而且在中国推进市场化的进程中，人民群众有改善生活的强烈需求，这是中国社会保持较快发展的内在动力，处于这样的历史阶段，想要控制发展速度并不容易。因此，根本的解决之道不在于刻意放缓发展节奏，而在于防范快速发展过程中容易出现的失衡。政府要建立健全社会保障体系，创造更畅通更多元的发展通道，减轻人们的工作和生活压力。同时，个人也要积极调整心态，特别是年轻人初涉职场，要学会找到适合自己的节奏和平衡点，留出空间去调整身心状态，审视事业的计划和目标，体会人生的意义。

### 资料 3

近年来，泰山景区注重泰山主体文化的重现，以文化体验为主的观光游发展迅猛，游客总量逐年攀升。在游客量保持较高水平的同时，如何解决好均衡游客分布、延展产业链条，让游客留下来的问题，实现从景点旅游向全域旅游的转型，成为泰山景区发展的一项重点。

为此，泰山景区规划建设泰山慢谷，打造景区东西两翼“慢生活”区，调整泰山景区旅游发展供给侧，希望通过引入慢城文化探秘泰山亲切、闲适的另一面，以平安长寿、健康养生、闲适宜居、泰山文化为四大特色，建成国际慢城。未来，泰山慢谷的建设将有效疏解泰山人流，吸引更多客源，增加游客停留时间，从而丰富旅游内涵，更加体现以人为本。

泰山景区无论是区位条件，还是自然资源、文化资源，都有利于建设国际慢城。根据初步规划，泰山慢谷总面积为 62.37 平方公里，包括大津口乡下辖的 9 个行政村和天烛峰、玉泉寺两个景区，区位条件得天独厚。天烛峰和玉泉寺两个景区的开发已经成熟，能迅速融入泰山慢谷的建设中。大津口乡位于泰山东部，交通便利，乡政府驻地距高铁站 12 公里。乡内有两主要道路，连接全乡大部分村落。乡内河流大多为自然河流，村落建设基本都沿河流分布。大津口乡共计 1.5 万余人，民风淳朴，居民仍然保持有机餐饮的习惯，人口规模和生活



方式都适合建设慢城。大津口乡还是山东省“乡村记忆工程”试点乡镇，拥有独特的自然环境和优越的宜居环境，以及丰富的非物质文化遗产和丰厚的人文历史。

泰山慢谷的总体定位是以壮美山川、深谷秀水、古树茶园、石筑原乡为生态基底，以慢生态、慢出行、慢生活、慢产业为营造方式，将国际慢城理念与泰山文化自然双遗产深度融合，突出泰山独有的生态特色、文化特色，打造集养生、休闲、度假、体验等中高端旅游产品于一体的国际慢城。

泰山慢谷力推自身独有的特色，包括全时旅游、标志产品等。结合四季特色，推出四季慢运动、四季慢生活，春赏花菜茶、夏耕读研学、秋登高采摘、冬养生滑雪，同时开发系列标志土特产、吉祥物、工艺品等。

泰山慢谷的建设摒弃了将慢城建设等同于旅游开发、旧村改造的传统模式，创新提出了“景区、园区、社区、乡村”共建共享的模式。泰山慢谷将泰山的历史文化、民间传说进行梳理，通过智慧解说系统、旅游项目、体验项目等弘扬泰山文化。根据区域内不同的自然和文化优势，泰山慢谷进行分区规划。核心区域在慢谷小镇周围，这里将举办泰山论坛、文艺表演、美术展览等。此外在不同的区域分别建设花乡慢谷、禅修慢谷、养生乐园、耕读农园、记忆家园、慢活彩色森林等。

泰山慢谷通过科学的规划和论证，将建有一路、两心、两环、四区、四带。其中，“一路”指的是生态旅游之路；“两心”指的是作为文化休闲旅游核心的慢谷小镇、作为原住民公共服务慢村集镇；“两环”指的是山地河谷风情环、乡村田园风情环；“四区”指的是南部文化旅游服务区、中部运动休闲体验区、东部养生研学体验区、北部原乡风情体验区；“四带”指的是汉御道七彩田园风情带、天烛峰古松石坞风情带、风御道幽谷瀑布风情带、玉泉寺古木禅风情带。

#### 资料 4

中国车市在经历了迅猛扩张，成为世界最大单体市场的同时，也渐渐放慢了自己向前的步伐，如同中国经济一样，步入新常态阶段。从十二年前的白手起家，到如今已经赫然位居行业第一集团，D公司创造的速度奇迹在业界声名显赫。从最初的单一车型开始，到如今已经成功了主流市场区间的全产品布局；从最早只有一个工厂，到现在的四地八厂；从初始的单一合资品牌，到现在坐拥主流合资两大品牌；从零起步到600万保有客户，这一切只用了12年的时间，D公司就快速地完成了从“小字辈”到“大体系”的转变。

然而，在中国车市进入“新常态”已然不可逆转的今天，D公司过去单纯的迅速发展模式已经不适用了，对此，该公司周总表示：“车市的新常态只是意味着车市进入到一个新的发展阶段，速度下了一个台阶，并不意味着车市发展的黄金时代已经结束。在新常态下，快是一种质量，慢是一种智慧。未来我们要从‘要素驱动’转化为‘创新驱动’，对企业体系进行全面的优化升级，努力实现‘快’与‘慢’的平衡，以更稳健、更具核心竞争力的姿态，去应对车市新常态。”

随着互联网、信息技术的发展，消费观念的成熟，中国车市进入了以用户为中心的精细化、个性化时代，D公司顺应时代变化，通过基于大数据分析的营销管理和创新，继续保持迅捷的市场反应速度、高效的体系反应能力、迅速的消费响应能力。公司专门成立了数据营销部门，打造国内首个汽车品牌自建的线下线上一体化开放平台，通过互联网手段持续跟踪、收集、分析消费者的需求变化趋势，根据所得结论及时制定和推进符合用户兴趣点的营销计划；同时，产品年轻化的节奏也依然保持着“快”的本色，不断推出符合年轻人口味的高颜值产品。

与此同时，为了实现企业高效的执行力，D公司在其内部进一步提升企业的全价值链体系竞争力，着力打造高效务实具有凝聚力的经营团队，整合企业及合作伙伴资源，充分挖潜，增强每个工作环节的协同效应，让所有部门为同一目标共同发力，实现体系竞争力的最大化。

如果说D公司过去的发展模式是“要素驱动”，那么如今全新体系竞争力的打造，就是以“创新驱动”为核心，推动品牌建设、产品营销、人才体系等每一个层面的发展。D公司坚持品牌向上战略，升级创新自主品牌，不断引进最新技术的国外品牌，以更具时代感、互联气质的品牌印象去赢取更多年轻用户的心。公司旗下



的某品牌早已启动了以纯电动汽车为方向的新能源汽车发展战略，未来将以“用户体验”为核心，通过一系列的创新营销手段，逐步将先机转化为市场优势，全面推进该品牌的市场普及，形成新的市场增长点。人才体系的全面升级是确保体系竞争力向卓越跨越的最基础保障。对此，D公司启动了被称为“企业大学”的人才培养计划，针对不同发展阶段、不同类型的员工精心设计培训项目，努力打造核心关键人才团队，通过一揽子人才提升战略去挖掘年轻人才，充分发挥优秀年轻员工的创新活力，让新思想、新创意成为D公司下一阶段发展的核心驱动力。

### 资料5

近年，B市经济的飞速发展，带动了超前、速成教育市场的快速生长，引起了B市政府的重视。市政府要求市教育部门组织人员开展相关调研工作，下面是此次调研所收集的部分材料：

“B市儿童成长状况数据”的调查显示，3至6岁的孩子七成以上都参加过各种培训班，育儿支出占家庭平均收入的23%，近六成的家长把孩子的教育投资放在首位。孩子们的周末时间有41%被各类培训班所占据，留给去广场、公园和游乐场的时间仅有9%。对比26.3%的全国平均数据，B市孩子们的周末时间被培训班占据的比例偏高。

一到周末，不少学龄前儿童的时间就被早教班、才艺班、素质拓展班等各种培训班填满。幼儿园孩子的学习压力堪比小学生，学前教育成了“超前教育”。新任妈妈李某将全面心思放在孩子的学习上，孩子从1岁开始学认字，3岁开始学外语，还有钢琴、围棋、绘画、游泳。尚未上学，孩子就每天在和时间赛跑，参加各类培训班。

针对B市中小学超前教育的调查发现，65%左右的学生参加过超前教育，40%受调查的老师表明班中接受过超前教育的学生占大多数。在接受调查的学生中，约88%选择校外补习接受超前教育，仅有少数由父母辅导。调查者发现，在接受调查的学生、家长和老师中大多认为超前教育会在一定程度上增加学习负担。还有的学生不仅没学到有用的知识，甚至因为听不懂而对课程产生了抗拒心理。调查数据还表明超前学习影响了校内听课效率：64%的学生会因为已经提前学习过一遍而偶尔在课堂上开小差，11%会因此经常开小差，4%的学生甚至表示自己因此从来不听讲。

调研发现，很多幼儿园和小学教师对学前教育超前之风有很大意见。一些孩子过早参加了学前教育，却因为生长发育阶段决定了理解力跟不上，导致似懂非懂、似学非学，反而影响了日后正常的学习，而且破坏了学习兴趣。有专家建议，教育重在激发天性、保护个性，最重要的不是学到了什么，而是培养良好的学习能力，形成浓厚的学习兴趣。学前教育也应该有科学的规划，让学习内容和成长阶段相适应。这需要家长保持平和的心态，也要求教育机构的科学引导。

随着社会竞争压力的增大，如今不少人选择在业余时间接受继续教育，为自己充电。在这个过程中，一些人难免心急，恨不得一夜逆袭。于是，各种速成班、速成法如雨后春笋般涌现。

然而，进行的一项千人在线调查显示，63%的受访居民坦言，速成教育用处不大。受访者中，41%的人曾加入速成班。60%受访者身边有不少热衷速成班的人；其中22%的人发现这样的人非常多。

国企职员张某曾报过一个会计速成班。一个月课程结束后，张某觉得自己学到不少东西，背了很多公式，但遇到实际问题，他总是想不起该用哪种方法解决。

本次调查中，37%的人觉得速成教育有用。不过，更多受访者（63%）认为，速成教育用处不大；其中18%的人直言“完全没用”。

“欲速则不达。但现在很多人，太心浮气躁了。”窦某说，现在市面上充斥着各种“速成法”，让人眼花缭乱。他说，就像现在到处流传的各种减肥速成教程一样，很多人非常迷恋，见一个试一个，但总抱怨没什么效果。但是仍然乐此不疲的去尝试。不过，窦某认为，大家热衷继续教育，以期通过充电提升自己，这个方法值得鼓励，但一味地迷信“速成”则有点急功近利。

一些人青睐速成教育的最主要原因是什么？调查中，26%的受访居民首选“竞争压力较大致使一些人存在焦虑”；其次是“民众充电再教育意识增强的体现”占到了24%。

调查显示，约90%的受访者认为，当前速成教育盛行会带来负面影响。具体而言，40%的人担心速成教育盛行加剧急功近利的社会风气；34%的人认为这会浪费大家的时间和金钱；18%的人觉得会加大民众的竞争压力和焦虑。

张某认为，现在很多人形成了一种“速成习惯”一凡是遇到什么难题，首先总是去想有没有捷径。这不能说完全是个坏习惯，但这种思维方式如果走向极端，就会让人变得投机和急功近利，逐渐丢掉静下心来钻研问题的耐心和能力。

本次民意调查中，72%的受访者建议大家慢下来，脚踏实地学真本事，不迷信速成法。

### 资料6

以下是某中学假期致家长的一封信。

尊敬的家长：

您好！

您的孩子考试结束，顺利离校返家，假期生活已然开启。学业成绩将由班主任随后发放，敬请查收。

如果我们用庄子“无用方为大用”的观点来谈孩子的教育和成长，或许会被当下的社会斥为无稽之谈，因为实用主义哲学早已深入人心。成绩至上、目标第一的教育论或已洗去了许多人头脑中培养孩子的乐趣，一些父母总是在盼望孩子快点长大，快一点达成父母心中的期盼。

法国哲学家卢梭说：“大自然希望儿童在成人以前就要像儿童的样子。如果我们打乱了这个秩序，就会造成一些早熟的果实，既不丰满也不甜美，而且很快就会腐烂；我们将造就一些年纪轻轻的博士和老态龙钟的儿童。”当我们环视周围，不是可以看到很多实用教育导致的伪成熟的孩子么？学习成为他们生活的唯一，童年的乐趣、少年的轻狂、青春的热情统统因为无用而被压抑。为了成绩、名次，为了全能的素质而拼尽全力。待到毕业时他们不知道自己需要什么，不知道生活的乐趣所在，他们只会在压抑的中学之后挎着行囊朝着高校走去，却不是朝着志趣前行。孩子们在匆促的跋涉中疲于奔命，却无暇慢下来欣赏周边的风景，认真地发现自我。

我们学校从不否定学业和成绩的作用，我们学校还强调的是不断唤醒孩子的自律、自觉、自省，激发他们潜能的能力、志趣、爱好，以“无用”的阅读、思考、交流来充实他们生命的厚度，拓展他们生命的宽度。当他们走出校门后，不会因为生活的艰辛而失去创造的灵感，不会因为大学的自由而变得松散怠惰，也不会因为五光十色的诱惑而失去心中的信念。

父母养育孩子，不正是在等待、守护一朵花的盛开么？不管他们是迎春而笑、凌寒而开或是含苞待放，他们都是独一无二的孩子，我们要做的就是慢慢地呵护、静静地等待。我们是否该像审视自己的生活一样去审视对孩子的教育呢？我们是否会在深沉的思索中看到生活中的无用种种，却是孩子以后人生中宝贵的点点滴滴呢？

祝您的孩子在静好的岁月中，自在生长！

### 三、作答要求

（一）根据材料3，概括该景区调整旅游发展供给侧方案的主要内容。（15分）

要求：全面、准确、简明，有条理，不超过200字。

（二）给定资料7介绍了D公司应对车市“发展趋势”取得成果的一些做法，请从中归纳出若干条经验，以供其他企业借鉴。（20分）

要求：

（1）分成几个方面，以“在……方面，……。主要体现为……”的表达形式，分条列出；

(2) 准确全面，简洁明了；

(3) 不超过 300 字。

(三) 假定你是 B 市教育部门工作人员，现将给定资料 5 整理成一份关于超前、速成教育现状的情况简报，以供领导参考。（25 分）

要求：紧扣资料，内容全面，有针对性；结构完整，层次分明，有逻辑性；450 字左右。

(四) 参考给定资料，以“平衡”为话题，自拟标题，自选角度，写一篇议论文章。（40 分）

要求：立意明确、思路清晰、语言流畅；联系实际，不拘泥于“给定材料”。字数为 1000-1200 字。

**温馨提示：****2018 年公考通网校重新起航****系统班+考前直播冲刺班+一对一申论批改班+面试通关课程  
更多好课等你挑选！****【参考答案与解析】****(一) 【参考答案】**

引入慢城文化，建成国际慢城：

1. 利用区位优势、自然文化资源。
2. 定位生态基底，营造慢氛围，融合国际慢城理念与泰山文化自然双遗产。
3. 力推自身独有特色，包括全时旅游、标志产品等。
4. 提出共建共享创新模式，梳理弘扬泰山文化。因地制宜，进行分区规划。
5. 科学规划和论证，建设一路、两心、两环、四区、四带。

**(二) 【参考答案】**

1. 在顺应时代变化方面，进行营销管理和创新。主要体现为成立专门部门，打造品牌自建的线上线下一体化开放平台，通过互联网掌握用户需求，制定和推进营销计划，保持产品年轻化。
2. 在执行力方面，提升体系竞争力。主要表现为打造高效务实具有凝聚力的经营团队，整合资源，增强工作环节的协同效应。
3. 在品牌建设方面，坚持品牌向上战略。主要表现为升级创新自主品牌，引进最新技术的国外品牌。
4. 在产品营销方面，启动新能源汽车发展战略。主要表现为以用户体验为核心，将先机转化为市场优势，全面普及品牌。
5. 在人才体系方面，实施人才提升战略。主要体现为启动人才培养计划，针对性进行培训，打造人才团队。

**(三) 【参考答案】****关于超前、速成教育现状情况的简报**

近年，B市经济的飞速发展，带动了超前、速成教育市场的快速生长，市教育部门为此开展调研。调研结果如下：

**一、超前教育**

现状：家长非常重视对孩子教育投资。学龄前儿童七成以上都参加过各种培训班，与全国相比，周末时间被培训班占据的比例偏高；中小學生大多数参加超前教育并选择校外补习，少数由父母辅导。老师不赞同超前教育。

危害：效果不好。影响了孩子学习，破坏了学习兴趣；增加学习负担、对课程产生抗拒心理、影响校内听课效率。

专家建议：家长要保持平和的心态，教育机构要科学引导。学前教育应该有科学的规划，让学习内容和成长阶段相适应，培养孩子的学习能力和学习兴趣。

**二、速成教育**

现状：竞争压力大、心态浮躁、再教育意识增强使速成班涌现。

危害：效果不大。浪费时间和金钱，加大竞争压力和焦虑；使人形成“速成习惯”和走捷径的思维方式，加剧急功近利的社会风气。

**(四) 【参考答案】**

## 掌握平衡艺术 把握快慢节奏

知识爆炸、信息洪流，科技日新月异、社会急速变迁、经济飞速发展……这是一个变化的时代，更是一个发展的时代，凡事追求更高、更快、更强，却发现教育失衡、经济失稳、精神失调、生活无趣、环境沉闷。其实，越是在变革的时代，越应该学习“平衡”的智慧，学好好快与慢的辩证关系，从而把握节奏、掌握方法、优化路径、协调发展。

快工作的同时，要学会慢生活，追求个人在物质与精神上的平衡，更要追求心态的平衡。诚然，升职加薪、买房买车、上有老下有小的压力逼迫我们不得不努力工作，可是我们忘了，工作最终是为了生活。一个寓言说到：一群人急匆匆地赶路，突然一个人停了下来。旁边的人很奇怪：为什么不走了？停下的人一笑：走得太快，灵魂落在了后面，我要等等它。走的太快就容易忘掉心灵需要抚慰，精神需要丰富，家人需要关爱，生活需要享受。正如“慢生活”倡导者卡尔·霍诺说，“慢生活”不是支持懒惰，放慢速度不是拖延时间，而是让人们在生活中找到平衡、找到乐趣。

除了个人，很多企业也是忙东忙西、盲目跟风，什么热门做什么，什么来钱快投资什么，在经济的洪流中迷失。

快发展已然过时，中国经济步入新常态的今天，企业应该追求速度与品质的平衡，传统发展方式和现代技术的平衡。当前市场上存在一些急功近利不良风气，过快发展下难免出现一些粗制滥造、仿制山寨、成本低廉的产品，看似走的很快，其实束缚了长远、可持续的发展。现在呼吁的工匠精神，追求的便是精益求精、认真雕琢、臻于完美，这其实就是一种平衡的智慧。

平衡的艺术在教育领域尤为迫切，中国的教育需要在保持自然状态与增加教育内容之间实现平衡。教育不能只追求多、快，不能一味的追求“不输在起跑线”上，更不能不顾孩子的实际增加教学内容、学习任务和负担。教育的新常态就是要摒弃浮躁、功利，回归到教育规律，慢慢地、静静地、悄悄地做，不浮躁、不显摆，一定会有我们想要的结果。亚里士多德曾说过：“教育必须基于三个原则：中庸、可能和适当。”那个时候我们的孩子不管是分数、才能，还是能力都很好，他们的灵魂也很丰满。

最后，人类的居住环境要实现人文历史与自然环境的平衡。“罗马不是一天建成的”，不管是旅游景点、经典城市还是特色小镇都需要历史的积淀、文化的延续、生态环境的保障，以及服务设施的完善。现在各地出现了千城一面、“高仿”建筑，无非因为照搬外表容易、来钱快。可是要实现像泰山景区、西湖景区一样的品牌、品质、品位的生活和产业却不容易，需要平衡生态、文化、经济的关系，需要平衡快慢的关系。

总之，平衡不是懒惰，不是倒退，不是慢，而是一种更健康的心态，更科学的配置资源，更符合规律的促进成长。平衡就像中国的太极拳，不是不发展，而是更好的发展，更科学的发展，更持续的发展。让我们把握好快与慢的平衡，不急不缓、不浮不躁、循序渐进、稳稳当当地前进吧！



## 7 2018年安徽行测真题卷

## 第一部分 言语理解与表达

1. 艺术人类学的田野调查,是将调查事项作为一个整体,从形式到内涵,由表及里,\_\_\_\_\_,考查其艺术语境、渊源、内涵、象征、法则及其实际发挥的社会功能,同时更关注艺术事项的主体,并从中发现他们独特的艺术审美和文化价值。

填入划横线部分最恰当的一项是( )

- A. 由浅到深  
B. 深入浅出  
C. 条分缕析  
D. 逐层论证

2. 近些年,作为文化政策、资本扶植发展的重心,国产动画被寄予了极大期望。然而,动漫的土壤并不是随便撒些空壳烂籽就可以\_\_\_\_\_的。

填入划横线部分最恰当的一项是( )

- A. 守株待兔  
B. 坐享其成  
C. 不劳而获  
D. 以逸待劳

3. 当初的救济性扶贫虽然有立竿见影的功效,但救济的终结常常就是返贫的开始。后来的开发性扶贫有利于借助本土资源\_\_\_\_\_现代产业,但也容易滋生资源掠夺经营、透支生态环境的隐患。在“输血”和“造血”之外,我们还应有新的视角和新的思维。

填入划横线部分最恰当的一项是( )

- A. 培养  
B. 扶植  
C. 培植  
D. 培育

4. 家风是具有鲜明特征的家庭文化,良好家风是一个家庭最宝贵的精神财富,也是每个家庭成员形成正确世界观、人生观、价值观的\_\_\_\_\_。家庭是人生的第一所学校,良好家风是人生幸福生活的“第一组密码”。“积善之家,必有余庆;积不善之家,必有余殃。”只有守住和\_\_\_\_\_好温暖的家庭,才能有人生的成功。

依次填入划横线部分最恰当的一项是( )

- A. 基点 庇护  
B. 基准 保护  
C. 基础 爱护  
D. 基石 呵护

5. 哲学社会科学作为人们认识世界、改造世界的重要\_\_\_\_\_,历来是推动历史发展和社会进步的重要力量。纵观人类历史,人类社会每一次重大跃进,人类文明每一次重大发展,都离不开哲学社会科学的知识\_\_\_\_\_和思想先导。哲学社会科学的发展水平,反映了一个民族的思维能力、精神品格、文明素质,体现了一个国家的综合国力和国际竞争力。

依次填入划横线部分最恰当的一项是( )

- A. 指南 增进  
B. 途径 进步  
C. 方法 积累  
D. 工具 变革

6. 泥石流的\_\_\_\_\_依赖于三个危险因素:沉积物中的粘土、大量的水快速涌入以及山区的地势差异。发生泥石流时,地上的各种大小石头和泥,小到直径只有零点几微米的粘土,大到数十厘米乃至更大的巨型漂砾,都有可能\_\_\_\_\_在泥石流中“泥沙俱下”。

依次填入划横线部分最恰当的一项是( )

- A. 诱发 裹挟  
B. 成因 汇集  
C. 出现 夹杂  
D. 引发 聚集

7. 中国传统菜肴对于烹调方法极为讲究,而且长期以来,由于物产和风俗的差异,各地的饮食习惯和品味爱好\_\_\_\_\_,\_\_\_\_\_的烹调技术经过历代人民的创造,形成了丰富多彩的地方菜系。

依次填入划横线部分最恰当的一项是( )

- A. 迥然不同 源远流长                      B. 天差地别 积厚流光  
C. 殊途同归 连绵不断                      D. 如出一辙 博大精深

8. 无论是现代游戏，还是传统游戏，都\_\_\_\_\_出了一定的知识、社会和时代特征，同时也\_\_\_\_\_了团结、多样性和包容的价值。但随着社会变迁和时代发展，很多有价值的传统游戏正在一代又一代的\_\_\_\_\_中逐渐消逝。

依次填入划横线部分最恰当的一项是（ ）

- A. 反射 传播 更新                      B. 折射 传递 更迭  
C. 影射 传承 更替                      D. 投射 传达 更动

9. 万众创新，需要不拘一格的包容，让各种类型的人才脱颖而出；需要自由宽松的环境，让各种新奇的探索互相\_\_\_\_\_；需要体制变革的\_\_\_\_\_，让全社会每一个细胞的生命活力充分\_\_\_\_\_。

依次填入划横线部分最恰当的一项是（ ）

- A. 砥砺 激励 释放                      B. 磨砺 激发 施展  
C. 竞争 鼓励 发展                      D. 磨合 鼓动 绽放

10. 科学的发展和进步往往\_\_\_\_\_于科学假说，科学理论发展的历史就是假说的形成、发展和假说之间的竞争、更迭的历史。面对茫茫人类历史源头，面对\_\_\_\_\_、虚虚实实的人类文明历史遗存，科学假说同样至关重要。他\_\_\_\_\_地将历史、文化、人性、环境视角的“聚光灯”汇集在一起，形成了属于他的一盏“无影灯”，并以这样的视角照射幽暗的历史深处，从而解析出一些可能接近历史本源的朦胧真相。

依次填入划横线部分最恰当的一项是（ ）

- A. 发轫 凤毛麟角 含英咀华                      B. 肇始 吉光片羽 独辟蹊径  
C. 滥觞 汗牛充栋 苦心孤诣                      D. 开端 如火如荼 毛举细故

11. 传统文化、其幽静深邃堪比深深庭院，正是因为有最单纯、最本初的文化热爱，路过之人才愿意叩开扉扉，一探究竟。以或萌或雅的方式吸引人来，只是极为关键的第一步，而最终决定大家能在这庭院之中停留多久的，还是文化本身的魅力。因此，判断文化创意产品是否成功，一条重要的原则就是看能否将\_\_\_\_\_融会贯通。

填入划横线部分最恰当的一项是（ ）

- A. 幽静深邃的意蕴与单纯本初的文化热爱  
B. 传统文化的精神与国际潮流的一般走向  
C. 极为关键的萌感与停留心中的高雅文化  
D. 吸引人的巧妙形式与留住人的文化内核

12. 小时候熟记的古诗文，长大后也很难忘记，即使长时间不用，但只要一提起，与之相关的记忆便会不由自主地流露出来。这种扎根在脑海深处的诗词印象，是浸透在血液之中的古文积淀，这就是“童子功”的厉害之处。因此，我们要从小诵读古诗文，让中华传统文化内化于心。古人云，“\_\_\_\_\_”。想要练就古诗文的“童子功”，必须要多读多记，才会烂熟于心、出口成章。若是腹内草莽，必然不可能口吐莲花。诗词大会舞台上，选手们精彩表现的背后，又何尝不是他们从小的阅读背诵和长年的储存积累。

填入划横线部分最恰当的一项是（ ）

- A. 读书破万卷，下笔如有神  
B. 书犹药也，善读之可以医愚  
C. 问渠哪得清如许，为有源头活水来  
D. 熟读唐诗三百首，不会作诗也会吟

13. 文字是人类继语言之后的第二大发明。如果说，语言的出现使人类实现了由动物到人的转变，那么文字的发明，则使人类从原始社会的低级阶段上升到文明社会的高级阶段，从而使人们的生活发生了质的飞跃。文字是一个民族与国家文化传承与创新的基础，因此，\_\_\_\_\_。

填入划横线部分最恰当的一项是（ ）

- A. 在世界文化格局中，每一种文化都有它自己的渊源和特点
- B. 能够使用和传承自己本民族的文字，不仅是一种文化责任和文化能力，更是一种文化情怀和文化热爱
- C. 中国文字文化的演变具有非常清晰的传承谱系，这正是中华文明与世界其他文明的区别所在
- D. 正是有了汉字，才有了中国人自己的精神，才有了中国五千年绵延不绝光辉灿烂的文化

14. 为什么一些商品的供求关系会落入尴尬境地？为什么人们对中国品牌信心不足？\_\_\_\_\_可见，这种营商理念下的商业模式，迷失了产业优化升级的方向，破坏了我国经济的微观基础，造成了供求的不匹配。

- ①如果一种产品利润极低，则肯定无法投入资金进行创新和提升品牌形象
- ②这一营商理念的问题在哪里呢
- ③在过去很长一段时间里，我国企业实行的是低成本低利润扩张、追求市场份额最大化的做法
- ④我们知道，对于任何产品，只有存在合理利润，才有可能继续投入资金进行研发，促使产品更新换代，促使品牌深入人心

⑤这需要分析我国企业的营商理念与商业模式

⑥同时，极低利润基础上的低成本竞争极易导致假冒伪劣商品横行，这又进一步损害了品牌形象

将以上 6 个句子重新排列后插入横线中，语序正确的是（ ）

- A. ②⑤③④①⑥
- B. ⑤③②④①⑥
- C. ⑤③②①⑥④
- D. ②⑤③①④⑥

15. ①红细胞破坏过多是指红细胞寿命缩短引起的溶血性贫血，有先天遗传性的溶血性贫血，也有后天获得性的溶血性贫血

②失血包括急性失血和慢性失血

③其发病机制可以概括为红细胞生成不足或减少、红细胞破坏过多和失血三类

④当然，贫血也可以是多因素叠加的结果

⑤贫血是继发性于多种疾病的一种临床表现

⑥红细胞生成不足或减少包括大家熟悉的再生障碍性贫血，造血原料如铁、叶酸、维生素 B 缺乏引起的营养性贫血，肿瘤细胞浸润骨髓等

将以上 6 个句子重新排序，语序正确的一项是（ ）

- A. ⑥③①②⑤④
- B. ⑤③⑥①②④
- C. ⑥①②⑤③④
- D. ⑤③①②⑥④

16. 黑洞是爱因斯坦广义相对论最不祥的预言：过多物质或能量集中在一处，终将导致空间坍塌，像魔术师的外套一样吞进万物，万事万物皆逃不脱。直到 40 年前霍金博士宣称颠覆了黑洞——或者可能是彻底推翻了。他的方程式表明：黑洞不会永存。一段时间之后，它们会“泄掉”，然后爆炸成辐射和微粒。但是，有一个障碍：按照霍金的估算，黑洞崩塌时散出的辐射是随机的，落入其中的万事万物的“信息”大部分将被抹掉。这违反了现代物理学的一条原则：时间是可以扭转的，黑洞里发生过的事情可以重建。

这段文字的主旨是（ ）

- A. 霍金发现了一条可以逃出黑洞的线索
- B. 黑洞终将“泄掉”，然后爆炸成辐射和微粒
- C. 霍金的研究结果彻底推翻了关于黑洞的预言

D. 霍金破除了黑洞永存的预言却提出了新的挑战

17. 研究人员在大肠杆菌外面缠裹了一种叫做氨基酯的人工合成聚合物，形成一种“细菌胶囊”。随后，将其插入抵抗肺炎球菌的蛋白质疫苗。实验证明，这种胶囊能被动或主动地瞄准一种特殊免疫细胞，它能提升人体免疫反应，具有很强的抗肺炎球菌疾病的能力。研究人员指出，这种胶囊疫苗成本低，使用便利，用这种胶囊输送疫苗能引发特定免疫反应，比现有接种疫苗效率更高，效果更好。

根据这段文字，下列说法正确的是（ ）

- A. “细菌胶囊”核心是氨基酯人工合成聚合物
- B. 无害的大肠杆菌能提升人体的免疫反应
- C. “细菌胶囊”对肺病治疗具有突出成效
- D. “细菌胶囊”或成为新型疫苗输送工具

18. 全社会要形成抵制网络不良信息的“防火墙”。网络文化产品直接面向社会公众，经营者是否违法经营，受众最先知道、最有发言权。对网络文化产业进行监管要依靠群众、发动群众。应健全群众举报体系，构建严密的社会监督网络，使网络文化产业发展中的违法行为无藏身之地；引导和教育广大网民增强鉴别能力，面对形形色色的网络文化产品保持清醒头脑，不受骗上当，不误入歧途；帮助网民提高自身道德修养，从思想上打造铜墙铁壁，自觉抵制通过网络传播的不良信息。

这段文字意在强调（ ）

- A. 对网络文化产业进行监管要构建监督网络
- B. 对网络文化产业进行监管要依靠群众力量
- C. 网络文化产业经营者要自觉抵制不良信息
- D. 网络文化产业经营者要主动接受群众监管

19. 2017年某调查报告显示，超过8成居民家庭认为阅读是孩子认识世界、获取知识的重要途径，超过6成认为阅读对于孩子养成爱学习习惯、养成健康性格具有重要意义。在实际生活中，超过3成的受访居民家庭未成年子女能够做到每天阅读，超6成孩子每次阅读时间在半小时至1小时之间。但只有3成受访家长经常陪子女阅读，近6成家庭是让孩子自己阅读。有意思的是，虽然父母们自己已经被手机、电脑、电视占据了太多时间，却有的家长希望借助阅读挤压孩子玩电子产品、看电视的时间。

下列选项最适合做文字标题的是（ ）

- A. “中国家长高度认同阅读对于子女成长的价值”
- B. “放下手机，才能陪孩子阅读”
- C. “你看手机，孩子看书？”
- D. “阅读，不只关于书本”

20. 虽然说经营性养老机构的定价是放开的，政府不能够干预，但是，从保障购买者权益、稳定养老床位价格、规范市场秩序等角度来说，有关方面需要高度警惕这种销售床位的经营模式带来的种种问题。比方说，床位可以炒卖，既有可能背离了养老机构床位的属性——把养老服务变成一种投资形式，还有可能把养老机构床位的价格哄抬高，造成老人们买不起也住不起。另外，床位售价被炒高后很有可能会出现闲置浪费。总之，如果不加以规范，有可能重蹈中国楼市的炒房覆辙。

这段文字意在强调（ ）

- A. 养老机构炒卖床位将带来各种问题
- B. 政府应当关注养老机构的床位定价
- C. 政府应当规范养老机构的经营模式
- D. 养老机构炒卖床位可能是变相炒房



21. 水熊虫也叫水熊，是对缓步动物门生物的俗称，有记录的约有 900 余种，大多是世界性分布的。它们的体型极小，最小的只有 50 微米，最大的也只有 1.4 毫米，必须用显微镜才能看清。水熊虫是地球上已知生命力最强的生物，能在冷冻、水煮、风干的状态下存活，甚至能在真空中或者放射性射线下存活，而一旦将其放回到正常环境下，仍能恢复到正常状态。

这段文字旨在说明（ ）

- A. 水熊虫是缓步动物门生物，种类繁多，分布性广
- B. 水熊虫体型非常小，使其易于在极端状态下存活
- C. 水熊虫生命力极强，在极端恶劣条件下也可存活
- D. 水熊虫可长时间放慢或停止自己的新陈代谢活动

22. 近年来，高空坠物事件屡有发生，受到社会广泛关注。不可否认，法律层面的规定，避免了高空坠物发生后出现索赔难的情形，确保了被侵权人的合法权益得到切实保护。然而，侵权责任法律的规定，明显具有滞后性，也就是说只有发生侵害行为后，法律才会介入。那么，当侵权行为发生后，伤害或死亡悲剧已经发生，根本无法实现亡羊补牢的效果。因此，如何强化法律的前置性功能，让法律成为高空坠物的安全防护网，是解决问题的关键所在。

下列说法与这段文字的主旨无关的是（ ）

- A. 强化立法源头设计，有效避免高空坠物
- B. 高空坠物侵权法律责任规定还不够完善
- C. 有关高空坠物的法律存在明显的滞后性
- D. 筑牢安全防护网，让法律成为“事前诸葛”

23. 离开家乡转眼近二十载，立业，成家，每日忙忙碌碌，即使回去，也是行色匆匆，没有机会走街串巷品尝家乡的美食。一把雪里蕻引起我对家乡美食的馋涎，也勾起我许多的乡愁。我怀念家乡的味道，不仅仅是这些美味，还有空气中那夹杂的某种浅浅的腥土味以及混合着的一些青草花香的气息，更有那热情洋溢的七邻八舍的咋呼声。这些平常熟悉的味道，这些以前常被忽略了的味道，在我离开家乡多年后却给我以某种完全不同的感受，家乡一切陌生的、熟悉的细节纷至沓来，那些微小的触觉因了怀念都一一被放大了起来，也变得弥足珍贵起来。

对这段文字概括最准确的关键词是（ ）

- A. 乡愁 味道
- B. 故乡 记忆
- C. 乡村 气息
- D. 童年 情结

24. 在中国城镇化进程中，传统戏曲面临着前所未有的生态变化。民间职业演出积极地适应农村娱乐需要，或者重新恢复传统民俗演剧形式，借助节庆礼俗，发挥戏曲传统的礼乐教化职能；或者与时俱进，以时尚流行的艺术元素充实戏曲本体，衍生出新的戏剧娱乐形态。体制内职业剧团在传统与创新中进行艺术传承，或者深入农村、送戏下乡，仍然维持在基层农村的演出；或者放弃农村，寻求多元的创新方式，勉力维持城市市场，导致戏曲在农村文化生活中趋于弱势和边缘。

这段文字意在说明（ ）

- A. 戏曲艺术的传承与发展要寻求多元与时俱进
- B. 戏曲是传承和弘扬优秀传统文化的重要载体
- C. 政府要加大力度支持职业剧团在农村的演出
- D. 戏曲在农村的影响力出现了两极化发展趋势

25. 从对技术与知识关系的梳理以及互联网技术自主性的趋向来看，未来新闻传播学科重构中应该注意一个核心问题：如何平衡人与技术的关系问题，使研究者从沉浸其中的技术系统中跳脱出来，以一种批判的眼光对



待技术体系，避免成为因互联网自主性导致社会失序的推手。对此，唐?伊德指出，“正是因为太熟悉，我们不仅忽视了由技术系统进行批判性反思的需要，而且也忽视了从这种批判性反思中获得的结果”。因此需要从一个超越的角度来对待围困我们的技术社会。

这段文字意在强调（ ）

- A. 新闻传播学重构有技术与知识双重困难
- B. 新闻传播学重构必须正确对待技术体系
- C. 新闻传播学重构要梳理人与技术的关系
- D. 新闻传播学重构要重视互联网的自主性

## 第二部分 数量关系

26. 某社团组织周末自驾游，集合后发现小王和小李未到。由于每辆小车限坐 5 人，按照现有车辆恰有 1 人坐不上车。为难之际，小王和小李分别开车赶到，于是所有人都坐上车，且每辆车人数均相同。那么，参加本次自驾游的小车数为（ ）

- A. 9
- B. 8
- C. 7
- D. 6

27. 某公司新近录用五名应聘人员，将分别安排到产品开发、管理、销售和售后服务这四个部门工作，每个部门至少一人。若其中有两人只能从事销售或售后服务两个部门的工作，其余三人均能从事四个部门的工作，则不同的选派方案共有（ ）

- A. 12 种
- B. 18 种
- C. 36 种
- D. 48 种

28. 某银行推出 3 年期和 5 年期的两种理财产品 A 和 B。小王分别购买这两种产品各 1 万元，结果发现，按单利计算（即利息不产生收益），B 产品平均年收益率比 A 产品多 2 个百分点，期满后，B 产品总收益是 A 产品的 2.5 倍。那么，小王各花 1 万元购买 A、B 两种产品的平均年收益分别是（ ）

- A. 700 元和 900 元
- B. 600 元和 900 元
- C. 500 元和 700 元
- D. 400 元和 600 元

29. 一直升机在海上救援行动中搜索到遇险者方位后通知快艇，快艇立即朝遇险者直线驶去。此时，直升机距离海平面的垂直高度 200 米，从机上看，遇险者在正南方向，俯角（朝下看时视线与水平面的夹角）为  $\alpha$ ，快艇在正东方向，俯角为  $\beta$ 。若忽略当时风向、潮流等其它因素，且假定遇险者位置不变，则快艇以 60 千米/小时的速度匀速前进需要多长时间才能到达遇险者的位置（ ）

- A. 21 秒
- B. 22 秒
- C. 23 秒
- D. 24 秒

30. 某单位工会组织桥牌比赛，共有 8 人报名，随机组成 4 队，每队 2 人。那么，小王和小李恰好被分在同一队的概率是（ ）

- A.  $1/7$
- B.  $1/14$
- C.  $1/21$
- D.  $1/28$

31. 甲、乙、丙、丁四人同时同地出发，绕一椭圆形环湖栈道行走。甲顺时针行走，其余三人逆时针行走。已知乙的行走速度为 60 米/分钟，丙的速度为 48 米/分钟。甲在出发 6、7、8 分钟时分别与乙、丙、丁三人相遇，求丁的行走速度是多少（ ）

- A. 31 米/分钟
- B. 36 米/分钟
- C. 39 米/分钟
- D. 42 米/分钟

32. 某苗木公司准备出售一批苗木，如果每株以 4 元出售，可卖出 20 万株，若苗木单价每提高 0.4 元，就会少卖 10000 株。问在最佳定价的情况下，该公司最大收入是多少万元（ ）

- A. 60
- B. 80
- C. 90
- D. 100

33. 某试验室通过测评 I 和 II 来核定产品的等级：两项测评都不合格的为次品，仅一项测评合格的为次品，两项测评都合格的为优品。某批产品只有测评 I 合格的产品数是优品数的 2 倍，测评 I 合格和测评 II 合格的产品数之比为。若该批产品次品率为，则该批产品的优品率为（ ）

- A. 10%                                      B. 15%                                      C. 20%                                      D. 25%

34. 某水渠长 100 米，截面为等腰梯形，其中渠面宽 2 米，渠底宽 1 米，渠深 2 米。因突降暴雨，水深由 1 米涨至 1.8 米。则水渠水量增加了（ ）

- A. 112 立方米                                      B. 136 立方米  
C. 272 立方米                                      D. 324 立方米

35. 联欢会上，有 24 人吃冰激凌、30 人吃蛋糕、38 人吃水果，其中既吃冰激凌又吃蛋糕的有 12 人，既吃冰激凌又吃水果的有 16 人，既吃蛋糕又吃水果的有 18 人，三样都吃的则有 6 人。假设所有人都吃了东西，那么只吃一样东西的人数是多少（ ）

- A. 12    B. 18    C. 24    D. 32

36. 一个孢子（即蘑菇种子）落在铺上营养土的长方形花盆（长 40 厘米，宽 30 厘米）中央，吸收土壤营养并开始生长。孢子长成蘑菇需要 7 天，再经过 3 天，蘑菇成熟，就会沿与水平面成 45 度角的方向向下喷射孢子。假设孢子一接触土壤就开始生长，蘑菇的菌盖是半径为 3 厘米的圆盘，蘑菇高 10 厘米，菌柄半径为 1 厘米，且蘑菇不会死亡，问蘑菇长满整个花盆需要多少天（ ）

- A. 30    B. 37    C. 40    D. 47

37. 某村民要在屋顶建造一个长方体无盖贮水池，如果池底每平方米的造价为 150 元，池壁每平方米的造价为 120 元，那么要造一个深为 3 米容积为 48 立方米的无盖贮水池最低造价是多少元（ ）

- A. 6460    B. 7200    C. 8160    D. 9600

38. 一个班级组织跑步比赛，共设 100 米、200 米、400 米三个项目。班级有 50 人，报名参加 100 米比赛的有 27 人，参加 200 米比赛的有 25 人，参加 400 米比赛的有 21 人。如果每人最多只能报名参加 2 项比赛，那么该班最多有多少人未报名参赛（ ）

- A. 11    B. 12    C. 13    D. 14

39. 装修工人小郑用相同的长方形瓷砖装饰正方形墙面，每 10 块瓷砖组成一个如右图所示的图案。小郑用这个图案恰好铺满该墙面，那么，他最少用了多少块瓷砖（ ）

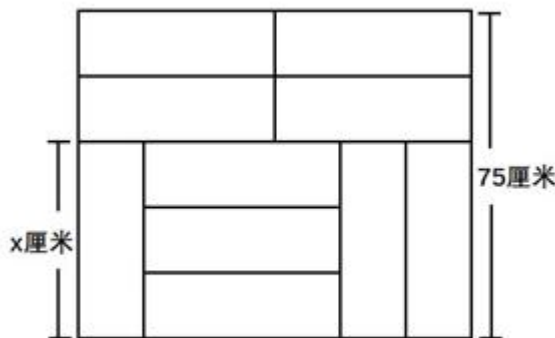

- A. 250    B. 300    C. 400    D. 450

40. 小庄要制作一个工业模具。他在一个边长 4 厘米的正方体上表面正中心位置向下挖掉一个直径 2 厘米、高 2 厘米的圆柱体，接着再向下挖掉一个直径 1 厘米、高 1 厘米的小圆柱体（如右图所示）。那么，该模具的表面积约为多少平方厘米（ ）

- A. 82.8    B. 108.6    C. 111.7    D. 114.8

## 第三部分 常识判断

41. 中国共产党第十九次全国代表大会的主题是：\_\_\_\_\_，高举中国特色社会主义伟大旗帜，决胜全面建成小康社会，夺取新时代中国特色社会主义伟大胜利，为实现中华民族伟大复兴的中国梦不懈奋斗。

填入划横线部分最恰当的一项是（ ）

- A. 不忘初心，牢记使命  
B. 奋发前进，使命必达  
C. 解放思想，改革开放  
D. 不忘初心，攻坚克难

42. 下列关于我国金融常识的说法正确的是（ ）

- A. 国债、股票、公司债券的投资风险依次递增  
B. 理财产品合同中的预期收益率是理财产品实际到期收益率  
C. 公众兑换票面残缺的人民币，要到中国人民银行指定的商业银行网点  
D. 自然人之间借贷如未约定利息，出借人欲主张支付利息，法院不予支持

43. 下列情形中保险公司须承担给付或赔偿保险金的是（ ）

- A. 定期寿险合同到期时，被保险人仍生存  
B. 在终身寿险中，受益人故意造成被保险人死亡  
C. 在意外伤害保险有效期间，被保险人突发心脏病死亡  
D. 在投保重大疾病保险时，投保人故意隐瞒其有先天性疾病

44. 小明在图书馆大声说话，有读者制止他时，他却说：“这是我的权利和自由，别人无权干涉”。关于上述观点的评价正确的是（ ）

- ①正确，宪法规定公民有言论自由  
②错误，公民的自由是在法律范围内的自由  
③错误，未经他人许可，公民不得擅自行使权利  
④错误，世界上从来没有“绝对”的权利和自由

- A. ①②  
B. ①③  
C. ②③  
D. ②④

45. 下列文学作品没有使用方言的是（ ）

- A. 《海上花列传》（韩邦庆）  
B. 《凤凰涅槃》（郭沫若）  
C. 《秦腔》（贾平凹）  
D. 《白鹿原》（陈忠实）

46. 下列教育家与其名言对应不正确的是（ ）

- A. 孔子：“性相近也，习相远也”  
B. 孟子：“尽信书，则不如无书”  
C. 墨子：“道之所存，师之所存”  
D. 荀子：“骐骥一跃，不能十步；驽马十驾，功在不舍”

47. 下列著作与作者对应不正确的是（ ）

- A. 《忏悔录》——奥古斯丁  
B. 《人性论》——萨特  
C. 《正义论》——罗尔斯  
D. 《理想国》——柏拉图

48. 下列哪一成语的典故不是来自真实历史事件（ ）

- A. 暗度陈仓  
B. 草木皆兵  
C. 逼上梁山  
D. 乐不思蜀

49. 下列我国古代绘画理论名句所表达的美学理念与其他三项不同的是（ ）

- A. 到处云山是我师  
B. 搜尽奇峰打草稿  
C. 论画以形似，见于儿童邻  
D. 吾师心，心师目，目师华山

50. 下列事件按时间先后顺序排列正确的是 ( )

- ①中国女排获得里约奥运会女排比赛冠军
- ②中国(上海)自由贸易实验区正式设立
- ③第九届金砖国家领导人会晤在厦门举行
- ④我国举行纪念中国人民抗日战争暨世界反法西斯战争胜利 70 周年阅兵式

- A. ②③①④
- B. ④①②③
- C. ②④①③
- D. ②①③④

51. 下列关于生活医学常识的说法错误的是 ( )

- A. 生理盐水的浓度是 9%
- B. 医用消毒酒精的浓度是 75%
- C. 儿童缺锌会导致生长发育迟缓, 抵抗力差
- D. 剧烈运动后感觉全身酸痛是因为肌肉中生成了乳酸

52. 下列药物不适用于清热利咽的是 ( )

- A. 胖大海
- B. 板蓝根
- C. 片仔癀
- D. 珍珠粉

53. 某患者深夜因剧烈的关节疼痛而惊醒, 触摸其手足多个关节, 发现有黄白色结晶体隆起。造成这种症状的代谢改变最有可能是 ( )

- A. 糖的无氧分解增强, 生成过多乳酸
- B. 嘌呤核苷酸分解增强, 生成过多尿酸
- C. 肝中脂肪酸氧化增强, 生成大量酮体
- D. 氨基酸脱氨基作用增强, 生成大量尿素

54. 面包制作过程中使用酵母主要是利用其哪一种特性 ( )

- A. 酵母在生长过程中可合成蛋白
- B. 酵母在生长过程中可分解淀粉
- C. 酵母在生长过程中可产生乙醇
- D. 酵母在生长过程中可产生二氧化碳

55. 下列四个节气所表示的含义错误的是 ( )

- A. 处暑: 炎热夏季即将到来
- B. 惊蛰: 天气回暖, 春雷始鸣
- C. 冬至: 冬季最寒冷的日子开始
- D. 小满: 夏熟作物籽粒开始灌浆饱满但未成熟

56. 下列现象的物理解释错误的是 ( )

- A. 露珠呈球状——液体表面张力
- B. 铁轨铺在枕木上——减少压强
- C. 道路转弯镜——凸透镜对光发散
- D. 微波炉烤面包——涡流感应加热

57. 通常情况下, 使用高压锅可以大大缩短食物的烹煮时间, 节约能源。下列对其所用物理原理解释正确的是 ( )

- A. 锅内蒸汽的压强增大, 导致水的沸点降低
- B. 锅内水的沸点降低, 导致蒸汽的压强增大
- C. 锅内蒸汽的压强增大, 导致水的沸点升高
- D. 锅内水的沸点升高, 导致蒸汽的压强增大

58. 互联网上每一个网络或每一台主机所分配的逻辑地址称为 IP 地址。目前, IP 地址主要有 IPv4 地址和 IPv6 地址两大类。下列对应错误的是 ( )

- A. 192. 168. 0. 57——IPv4 地址
- B. 10. 255. 8. 239——IPv4 地址
- C. 0D-89-A5-9B-F3-61——IPv6 地址

D. 2016: DB8: 0: 2DE: A13——IPv6 地址

59. 下列选项不属于航空航天中货运飞船主要任务的是 ( )

- A. 货运飞船发射升空完成后, 会与空间站自动或人工交会对接
- B. 货运飞船进行空间站实验和技术试验, 将获取的研究数据回传
- C. 货运飞船为空间站补加推进剂以及空气, 带来饮水、食物等补给物资
- D. 货运飞船可充当空间站的“垃圾桶”, 将站内废弃物搬运至货运飞船

60. “21 世纪金属”具有较高的强度、良好的抗氧化性和优异的耐腐蚀性, 对人体无毒且无不良反应, 被称为“亲生物金属”, 可作为人造骨材料。下列关于“21 世纪金属”的说法正确的是 ( )

- A. “21 世纪金属”是指钛和钛合金
- B. “21 世纪金属”只运用于航空航天领域
- C. “21 世纪金属”是一种新型石墨烯材料
- D. “21 世纪金属”是 21 世纪发现的一种金属元素

#### 第四部分 判断推理

61. 青衿: 读书人

- A. 南冠: 囚犯
- B. 浮屠: 寺庙
- C. 春蚕: 奉献
- D. 袍泽: 官员

62. 风霜雨雪: 雾里看花

- A. 春夏秋冬: 踏雪寻梅
- B. 金木火土: 水中望月
- C. 桃李杏橘: 青梅煮酒
- D. 梅兰竹菊: 茜窗画眉

63. 骡子: 耕畜: 犁地

- A. 基因: 生命: 遗传
- B. 衙役: 衙门: 当差
- C. 鸬鹚: 水鸟: 捕鱼
- D. 恒星: 宇宙: 发光

64. 演员: 公园: 演出

- A. 谣言: 微信: 查处
- B. 股民: 股市: 投资
- C. 士兵: 战争: 升迁
- D. 信息: 卫星: 定位

65. 春秋: 寒暑: 一年

- A. 妇孺: 老幼: 生命
- B. 荏苒: 蹉跎: 岁月
- C. 东西: 南北: 方向
- D. 冷热: 干湿: 温度

66. 团扇: 羽毛扇: 舞蹈扇

- A. 宣纸: 餐巾纸: 铜版纸
- B. 圈椅: 实木椅: 办公椅
- C. 排球: 羽毛球: 乒乓球
- D. 墨镜: 老花镜: 显微镜

67. 井底蛙: 三脚猫: 智慧

- A. 笑面虎: 变色龙: 真诚
- B. 千里马: 孺子牛: 可靠
- C. 替罪羊: 铁公鸡: 坚强
- D. 地头蛇: 纸老虎: 勇敢

68. 火药: 鞭炮: 二踢脚

- A. 乌铁: 刀具: 三棱刀
- B. 红砖: 建筑: 四合院
- C. 清水: 白酒: 五粮液
- D. 杉木: 乐器: 六弦琴

69. 钟表 之于 ( ) 相当于 ( ) 之于 排字工

- A. 时间; 印刷工
- B. 刻度; 线装书



- C. 更夫；打印机  
D. 油纸；修理工
70. ( ) 之于 风油精 相当于 碳酸 之于 ( )
- A. 薄荷脑；可乐  
B. 清凉；陈醋  
C. 叶绿素；花露水  
D. 液体；二氧化碳

71. 精准医疗是指以个体化医疗为基础，通过基因组、蛋白质组等技术，对大样本人群与特定疾病类型进行生物标记物的分析与鉴定、验证与应用，从而精确寻找到疾病的原因和治疗的靶点，最终实现对疾病和特定患者进行个性化精确治疗。

根据上述定义，下列选项不属于精准医疗的是 ( )

- A. 甲某罹患癌症，医生对其基因进行全面检测并确定治疗方案  
B. 乙某近期反常头晕，医生询问症状后就为其开了非处方药物  
C. 丙某在就医时称自己对某种药物过敏，医生根据其过敏情况设计用药方案  
D. 丁某患失眠症到中医院就诊，医生据“同病异治，异病同治”的理念施治

72. 情感广告是诉诸于消费者的情绪或情感反应，传达商品带给他们的附加值或情绪满足的一种广告策略。这种情绪在消费者心目中的价值可能远远超出商品本身，从而使消费者形成积极的品牌态度。

根据上述定义，下列广告语不属于情感广告的是 ( )

- A. 某品牌饮料广告语：“××可乐，中国人自己的可乐！”  
B. 某品牌啤酒进入东南亚市场的广告语：“好不好，家乡水。”  
C. 某品牌纸尿裤广告语：“宝宝天天好心情，妈妈一定更美丽。”  
D. 某品牌润肤露广告语：“为了肌肤柔美润舒，请使用××润肤露。”

73. 理性预期指的是，针对某个经济现象进行预期的时候，如果人们是理性的，那么他们就会最大限度地充分利用所得到的信息来作出行动而不会犯系统性的错误。

根据以上定义，下列属于理性预期的是 ( )

- A. 省立医院分院一投入使用，小陈就在附近开了一家水果店  
B. 老秦获悉某政策即将施行，凭着长期炒股的经验进行股票操作  
C. 传言说城南要建某重点中学分校，老刘立即在附近买了一套房子  
D. 小张得知其高考成绩在全省排第二十位，果断决定第一志愿报清华大学

74. 回弹效应是指通过技术进步提高能源使用效率，节约了能源消费，但技术进步的同时也会促进经济规模的扩大，对能源产生新的需求，从而部分、甚至完全地抵消所节约的能源。

根据上述定义，下列选项可以有效控制回弹效应的是 ( )

- A. 发动机效率提升降低了行车成本，更多人选择以车代步  
B. 厂商进一步提高能源效率，利润增加，生产出更多产品  
C. 太阳能热水器热销，慢慢取代传统电热水器  
D. 现在越来越多的消费者购买节能型家用电器

75. 刺激泛化是指条件作用的形成使有机体习得了对某一刺激做出特定反应的行为，因此也就可能对类似的刺激做出同样的行为反应。刺激分化是通过选择性强化和消退使有机体学会对条件刺激和与条件刺激相类似的刺激做出不同的行为反应。

根据上述定义，下列说法不正确的是 ( )

- A. “一朝被蛇咬，十年怕井绳”属于刺激泛化  
B. “横看成岭侧成峰，远近高低各不同”属于刺激分化  
C. 为突出品牌，厂家对包装进行独特设计，力图使顾客产生刺激分化

D. 某品牌牙膏创成名牌后, 生产商将其生产的化妆品也以同品牌命名, 利用的是顾客的刺激泛化

76. 绿色设计是指在整个产品周期内, 着重考虑产品的环境属性, 如可拆卸性、可回收性、可维护性、可重复利用性等, 并将其作为设计目标, 在满足环境保护条件的同时, 保证产品的质量达到最优状态。

根据上述定义, 下列选项符合绿色设计理念的是 ( )

- A. 迪拜太阳村巧摆太阳能收集器以实现日照时间最大化
- B. 荷兰某化学品公司将健康环保作为公司重要的价值观
- C. 巴西流行利用绿色植物代替砖、石、钢筋水泥来砌墙
- D. 某学校将教室背景设计为浅绿色来保护孩子们的眼睛

77. 在企业活动中, 库存有多种类型。装运库存是指在价值链末端工厂的库房里, 那些已经准备好可以随时出货的产品。在途库存又称中转库存, 指尚未到达目的地, 正处于运输状态或等待运输状态而储备在运输工具中的库存。

根据上述定义, 下列选项属于在途库存的是 ( )

- A. 小张给自己网购了一件毛衣, 下单两天后查知该毛衣已到某中转站
- B. 某高速服务区内一辆大货车满载着 A. 超市从 B. 地采购的各类毛巾
- C. 某皮鞋厂的卡车里, 堆满了该厂用于制造新款皮鞋的牛皮
- D. 某公司在城南的自有库房中存放着给城北门店销售的玩具

78. 二维码是用某种特定的几何图形按一定规律, 在平面分布的黑白相间的图形记录数据符号信息。在代码编制上利用“0”“1”比特流的概念, 用若干与二进制相对应的几何形体来表示文字数值信息, 通过图像输入设备或光电扫描设备自动识读, 以实现信息自动处理。一个二维码所能表示的比特数是固定的, 它包含的信息越多, 则冗余度就越小; 反之, 冗余度就越大。

根据上述定义, 下列选项不符合二维码内涵的是 ( )

- A. 某种特定的几何图形按一定规律分布可以构成相应的二维码
- B. 二维码中图像代码的基本原理利用的是计算机的内部逻辑基础
- C. 把文字数值信息转化成与二进制相对应的几何形体, 可供设备识读
- D. 二维码包含的信息量都很大, 意味着在编码时需要尽量减少冗余度

79. 水体游泳是人们前往水体及周边区域以寻求愉悦为主要目的的一种具有社会、休闲和消费属性的短期经历, 目前已逐渐成为人们休闲时尚与区域旅游开发的重要载体。水体旅游资源是指水域(水体)及相关联的岸地、岛屿、林草、建筑等能对人产生吸引力的自然景观和人文景观。

根据上述定义, 下列选项不属于水体旅游资源的是 ( )

- A. 武夷山“九曲溪”两旁随处可见历代文人墨客的题词
- B. 秦淮河岸的街道上, 有一座建于明代的“江南贡院”
- C. 某森林公园建有一个放养着上千条锦鲤的“放生池”
- D. 某大厦矗立于长江岸边, 成为游客拍照留念的背景

80. 在决断之前, 每个事物的价值在决策者心中大致相近, 则难于决断其优劣; 但在作出选择之后, 决策者对这些事物的态度评价就发生了改变。这种现象叫作决断后效应。

根据上述定义, 下列现象属于决断后效应的是 ( )

- A. 某职员对自己的去留一筹莫展, 一番考量之后他认为留下来要面对许多复杂关系, 不如重新开创新天地
- B. 某女士对各有优劣的两个品牌手机难以抉择, 最后她从经济角度考虑选择其中一款, 可到货后发现这款有色差

C. 某老师对选 A. 还是 B. 去参加比赛犹豫不决, 班长建议选 B. 。事后, 老师认为选 B. 完全正确, 因为 B. 最终夺得冠军

D. 某学生填报志愿时对报甲大学还是乙大学犹豫不决, 最后他听从老师建议选择了甲大学, 从此觉得甲大学优于乙大学

81. 从所给的四个选项中, 选择最合适的一个填入问号处, 使之呈现一定的规律性 ( )

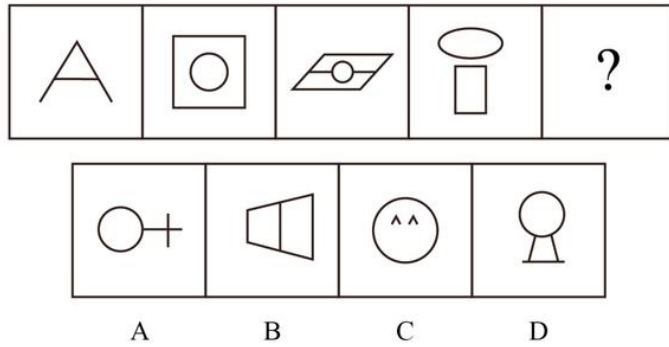

82. 从所给的四个选项中, 选择最合适的一个填入问号处, 使之呈现一定的规律性 ( )

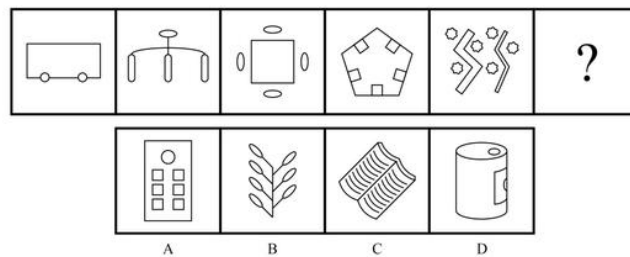

83. 从正方体中裁出如下图所示六个不同的三角形, 将其分为两类, 使每一类图形都有各自的共同特征或规律, 分类正确的一项是 ( )

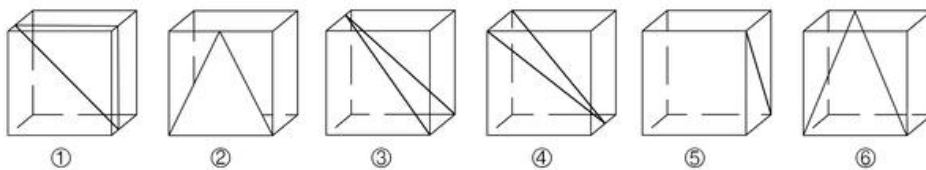

- A. ①②⑤, ③④⑥
- B. ①⑤⑥, ②③④
- C. ①③⑤, ②④⑥
- D. ①②④, ③⑤⑥

84. 把下面的图形分为两类, 使每一类图形都有各自的共同特征或规律, 分类正确的一项是 ( )

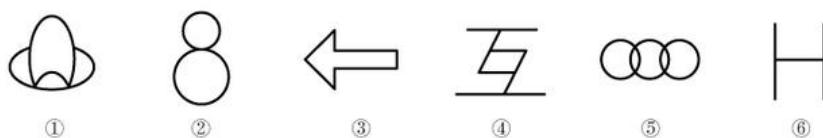

- A. ①④⑥, ②③⑤
- B. ①③④, ②⑤⑥
- C. ①②⑤, ③④⑥
- D. ①③⑤, ②④⑥

85. 下列选项中的图形不能折叠成完整封闭的立体几何结构的是 ( )

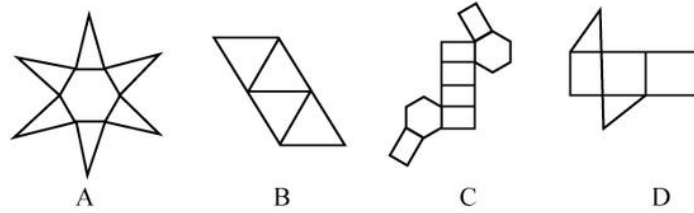

86. 研究人员在普遍使用的功能性磁共振成像技术 (fMRI) 专用软件中发现了算法错误。他们采集 499 名健康的人处于静息状态时的检查结果, 发现其统计方法还需用真实呈现的病例加以验证。这意味着软件有时会错得离谱, 就算大脑处于静止状态时也会显示有活动——软件显示出的活动是软件算法的产物, 而非被研究大脑真的处于活跃状态。

以下哪项如果为真, 最能支持上述结论 ( )

- A. 研究结论可以经 fMRI 获得有关数据并通过相关程序编译出来
- B. fMRI 能捕捉脑部血流变化, 但无法有效显示大脑是否处于活跃状态
- C. 目前普遍用来诊断脑部功能的 fMRI 软件的假阳性率达到以上
- D. 只有经 fMRI 专用软件获得的结果会进行验证性试验并进一步确认

87. 甲、乙、丙三人大学毕业后选择从事各不相同的职业: 教师、律师、工程师。其他同学做了如下猜测:

小李: 甲是工程师, 乙是教师。

小王: 甲是教师, 丙是工程师。

小方: 甲是律师, 乙是工程师。

后来证实, 小李、小王和小方都只猜对了一半。那么, 甲、乙、丙分别从事何种职业 ( )

- A. 甲是教师, 乙是律师, 丙是工程师
- B. 甲是工程师, 乙是律师, 丙是教师
- C. 甲是律师, 乙是工程师, 丙是教师
- D. 甲是律师, 乙是教师, 丙是工程师

88. 如果央行允许人民币继续贬值, 那么市场对于人民币贬值的预期就容易强化。如果市场形成较强的人民币贬值预期, 大量的资金就会流出我国。资金流出我国, 不仅会强化这种人民币的贬值预期, 导致更多的资金流出我国, 而且可能会导致我国资产价格全面下跌, 继而可能引爆金融市场的区域性风险及系统性风险。这些都是我们不愿意看到且不允许出现的情况。

由此可以推出 ( )

- A. 货币持续贬值会导致资产全面下跌
- B. 资金流失严重会出现货币贬值预期
- C. 央行不会允许人民币继续贬值
- D. 我国将重点着手干预资金外

89. 四位球迷在某球赛的晋级赛开始之前对几个队伍的赛况进行预测, 他们比较关注其中的两支球队, 分别作了如下预测:

方某说: 如果甲队不能晋级, 那么乙队也不能晋级。

白某说: 不管甲队能不能晋级, 乙队都不能晋级。

夏某说: 乙队能晋级, 但甲队不能晋级。

邓某说: 我看这几支球队都不能晋级。

比赛结果证明, 四位球迷中只有一位的预测是正确的。

根据上述情况，以下哪项一定为真（ ）

- A. 白某预测是正确的
- B. 邓某预测是正确的
- C. 如果甲队能够晋级，那么方某的预测是正确的
- D. 如果甲队不能晋级，那么方某的预测是正确的

90. 场所恐惧症主要表现为对某些特定环境的恐惧，如高处、广场、客观环境和拥挤的公共场所等，常以自发性惊恐发作开始，然后产生预期焦虑和回避行为，进而出现条件化的形成。一些临床研究表明，场所恐惧症患者常伴有惊恐发作。然而，有专家认为最初一次惊恐发作是场所恐惧症起病的必备条件，因而认为场所恐惧症是惊恐发作发展的后果，应归入惊恐障碍这一类别。

以下哪项如果为真，最能质疑上述专家观点（ ）

- A. 场所恐惧症病程常有波动，许多患者可能短期好转甚至缓解
- B. 场所恐惧症可能与遗传有关，且与惊恐障碍存在一定联系
- C. 研究发现场所恐惧症起病多在 40 多岁，且病程趋向慢性
- D. 研究发现约有患者的场所恐惧出现于惊恐发作以前

91. 某研究团队让两批测试者分别进入睡眠实验室里睡上一夜。第一批被安排睡得很晚，从而减少总睡眠时间；第二批被安排睡得早，但在睡眠过程中多次被吵醒。第二晚过后，结果就已经显现：第二批测试者的积极情绪受到严重影响。他们的精力水平较低，同情心和友善度等积极情绪指数有所下滑。部分研究者据此认为，被吵醒导致了测试者无法得到足够的慢波睡眠，而慢波睡眠是恢复精力感的关键，但也有研究者对此项研究的可信度提出质疑。

以下哪项如果为真，最能反驳质疑者（ ）

- A. 第一批测试者积极情绪的指数下滑程度不太明显
- B. 第二批测试者中大部分人长期以来情绪不够积极
- C. 两批测试者的健康状况和心理素质原本就很接近
- D. 两批测试者在参与睡眠实验前精力水平参差不齐

92. 东亚人看起来更谦虚，但心理学研究表明，和接受其他文化熏陶的人相比，他们也一样充满骄傲和自信。某研究团队招募了 40 名志愿者参与研究，其中一半来自东亚国家，剩下的来自西方国家。他们向这些志愿者展示大量正面和负面的词语，并询问他们哪些形容词适合自己。结果，志愿者们无论有什么样的文化背景，他们都倾向于用更多正面的形容词来描述自己，认为一些较为负面的特征不适合自己的。研究者认为，这表明参与测试的人无论具有何种文化背景，他们同样都有美化自己的动机。

以下哪项如果为真，最能削弱上述论证（ ）

- A. 东亚人习惯负面评价自己，而西方人往往对自己的能力言过其实
- B. 当志愿者被要求用正面词汇形容自己时，他们的反应都是一样的
- C. 东亚人谦逊只是一种文化惯例，他们有着和西方人一样的自尊心
- D. 研究发现，无论来自何种文化背景，志愿者们的脑电波都很相似

93. 我国在西南地区进行的页岩气勘探获得重大成果，估算天然气资源量达千亿立方米，这是我国首次在四川盆地以外的南方复杂构造区取得页岩气勘探的重大突破。有专家称该地有望成为新的工业气田，可以满足上千万居民的生活和工农业发展的用气需求，促进经济发展。

该专家观点成立的假设前提是（ ）

- A. 南方复杂的地质构造有利于天然气生成
- B. 凡是勘探到的天然气都能顺利开采出来



- C. 我国目前天然气产量无法满足实际需求
- D. 天然气作为清洁能源是促进经济发展的重要动力

94. 宇宙加速膨胀是因为物质之间相互排斥，减速膨胀是因为物质之间相互吸引。因此，要在此基础上解释宇宙的加速或减速膨胀，必须要有不同特性的物质在不同的时期占主导地位，从而产生强大的排斥力或吸引力。粒子物理标准模型中的所有粒子都产生吸引的引力，然而星系转动曲线的研究表明，在星系里面还有大量的、看不到的物质，这些物质可以产生非常强大的吸引力。

以上论证如果为真，那么星系转动曲线研究结论隐含了下列哪一项前提（ ）

- A. 粒子物理标准模型中的所有粒子产生的吸引力不足
- B. 粒子物理标准模型中的粒子不是唯一的，存在其它粒子
- C. 星系转动曲线的研究说明这个时期的宇宙正在加速膨胀
- D. 星系转动曲线的研究说明存在超大质量、看不到的黑洞

95. 色素主要为花色甙等酚类物质，它们的颜色构成了葡萄酒的色泽，并且给葡萄酒带来了它们自身的香气和细腻口感。陈年葡萄酒中的颜色主要来源于单宁。单宁除了给酒的色泽作出贡献外，还能作用于口腔产生一种苦涩感，从而促进人们的食欲。单宁含量过高，苦涩味重且酒质粗糙；含量过低则酒体软弱而淡薄。此外，单宁还能掩盖酸味，所以红葡萄酒由于含有丰富的单宁，其酸味明显小于白葡萄酒。

由此可以推出（ ）

- A. 陈年葡萄酒会促进食欲，色泽来源于单宁
- B. 苦涩味重且酒质粗糙的酒必含有过多单宁
- C. 酒体软弱而淡薄的酒中单宁含量必然过低
- D. 单宁能影响酒的色泽和饮者的味觉及食欲

## 第五部分 资料分析

根据以下资料，回答 96~100 题。

2017 年第一季度，某省农林牧渔业增加值 361.78 亿元，比上年同期增长 5.9%，高于上年同期 0.2 个百分点。具体情况如下：

该省种植业增加值 119.21 亿元，比上年同期增长 8.2%。其中蔬菜种植面积 358.80 万亩，比上年同期增加 18.23 万亩，蔬菜产量 471.42 万吨，增长 7.5%；茶叶种植面积 679.53 万亩，比上年同期增加 19.79 万亩，茶叶产量 2.30 万吨，增长 19.4%。

该省林业增加值 34.84 亿元，比上年同期增长 8.3%。

该省畜牧业增加值 176.64 亿元，比上年同期增长 4.2%，增速比上年同期加快 2.1 个百分点。其中生猪存栏增速由上年同期的下降 9.8% 转为增长 3.1%，出栏增速由上年同期的下降 3.2% 转为增长 3.3%；猪牛羊禽肉产量 67.80 万吨，比上年同期增长 3.1%；禽蛋产量 5.33 万吨，增长 1.0%；牛奶产量 1.40 万吨，增长 6.1%。

该省渔业增加值 9.22 亿元，比上年同期增长 4.5%。全省水产品产量 7.68 万吨，比上年同期增长 4.7%，其中，养殖水产品产量 7.3 万吨，增长 4.7%。

该省农林牧渔服务业增加值 21.87 亿元，比上年同期增长 3.8%。

96. 2016 年第一季度，该省平均每亩蔬菜种植地产出蔬菜多少吨（ ）

- A. 1.26
- B. 1.29
- C. 1.31
- D. 1.35

97. 2017 年第一季度，该省生猪出栏增速比上年同期（ ）

- A. 加快 12.9%
- B. 加快 6.7%
- C. 加快 6.5%
- D. 加快 0.1%

98. 2017年第一季度, 该省占农林牧渔业增加值比重超过三成的包括( )
- A. 种植业、渔业 B. 林业、畜牧业  
C. 种植业、畜牧业 D. 农林牧渔服务业、林业
99. 2017年第一季度, 下列产业增加值同比增速从快到慢排序正确的是( )
- A. 畜牧业>渔业>种植业>林业 B. 畜牧业>种植业>林业>渔业  
C. 渔业>林业>种植业>畜牧业 D. 林业>种植业>畜牧业>林业
100. 能够从上述资料中推出或计算出的是( )
- A. 2017年该省农林牧渔服务业增加值  
B. 2016年第一季度全国农林牧渔业增加值  
C. 2017年第一季度该省水产品产量中非养殖水产品产量与2016年第一季度持平  
D. 若2017年该省林业增加值每个季度的环比增长率不低于, 则2017年该省林业增加值将超过150亿元
- 根据以下资料, 回答101~105题。

2017年5月我国银行业金融机构资产负债表情况(境内)

金融机构	总资产		总负债	
	金额(亿元)	同比增速(%)	金额(亿元)	同比增速(%)
银行业金融机构	2328934	12.5	2147187	12.6
其中:大型商业银行	839329	9.7	770521	9.8
股份制商业银行	431150	11.5	402922	11.5
城市商业银行	293063	19.7	273812	20
农村金融机构	314519	12.3	291766	12.1
其他类金融机构	450873	14.8	408166	14.8

注:

- 农村金融机构包括农村商业银行、农村合作银行、农村信用社和新型农村金融机构。
- 其他类金融机构包括政策性银行及国家开发银行、民营银行、外资银行、非银行金融机构、资产管理公司和邮政储蓄银行。

3. 净资产额等于总资产额减去总负债额。

101. 2017年5月, 股份制商业银行总资产占银行业金融机构的比重与上年相比约( )
- A. 增加了2个百分点 B. 减少了2个百分点  
C. 增加了0.2个百分点 D. 减少了0.2个百分点
102. 2016年5月, 银行业金融机构总资产金额为多少万亿元( )
- A. 167 B. 207 C. 247 D. 287
103. 在2017年5月我国银行业金融机构资产负债表中, 下列哪一项的总资产同比增长额最高( )
- A. 大型商业银行 B. 股份制商业银行  
C. 城市商业银行 D. 农村金融机构
104. 2017年5月我国股份制商业银行净资产额约是城市商业银行净资产额的多少倍( )
- A. 0.5 B. 0.8 C. 1.5 D. 1.8
105. 根据所给资料, 下列表述正确的是( )

- A. 城市商业银行净资产额农村金融机构净资产额
- B. 城市商业银行净资产额股份制商业银行净资产额
- C. 大型商业银行净资产额股份制商业银行净资产额
- D. 农村金融机构净资产额其他类金融机构净资产额

根据以下材料，回答 106~110 题。

2016 年，我国全年完成邮电业务收入总量 43344 亿元，比上年增长 52.7%。其中，邮政业务收入 7397 亿元，增长 45.7%；电信业务收入 35947 亿元，增长 54.2%。邮政业全年完成邮政函件业务 36.2 亿件，包裹业务 0.3 亿件，快递业务量 312.8 亿件；快递业务收入 3974 亿元。电信业全年新增移动电话交换机容量 7318 万户，达到 218384 万户。2016 年末全国电话用户总数 152856 万户（电话包括固定电话和移动电话两种），其中移动电话用户 132193 万户。移动电话普及率上升至 96.2 部/百人。固定互联网宽带接入用户 29721 万户，比上年增加 3774 万户，其中固定互联网光纤宽带接入用户 22766 万户，比上年增加 7941 万户；移动宽带用户 94075 万户，增加 23464 万户。移动互联网接入流量 93.6 亿 G，比上年增长 123.7%。互联网上网人数 7.31 亿人，增加 4299 万人，其中手机上网人数 6.95 亿人，增加 7550 万人。互联网普及率达到 53.2%，其中农村地区互联网普及率达到 33.1%。软件和信息技术服务业完成软件业务收入 48511 亿元。比上年增长 14.9%。

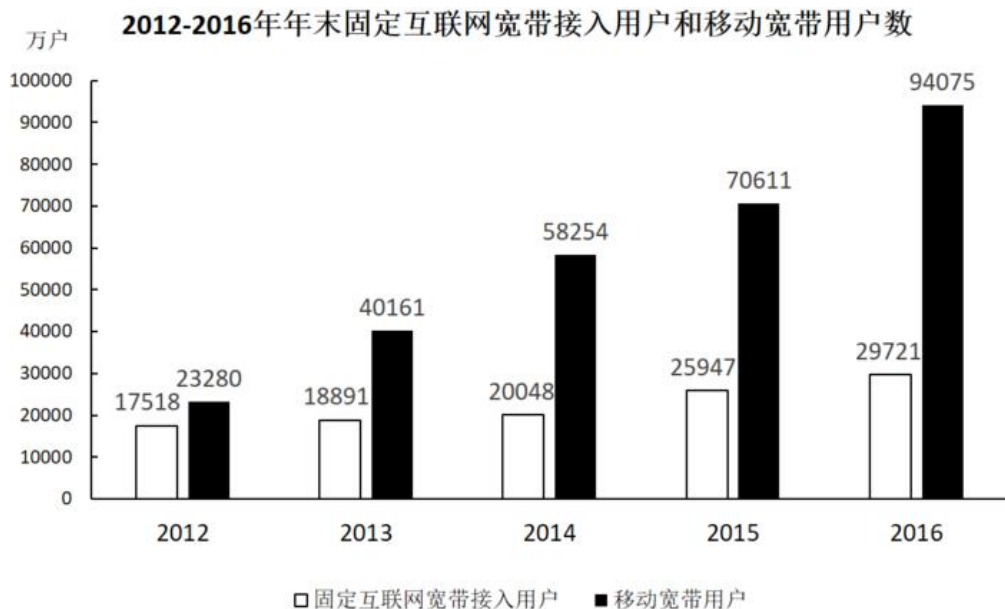

106. 2016 年我国快递业务收入占邮电业务收入总量的比重为 ( )
- A. 8.17%
  - B. 9.17%
  - C. 10.17%
  - D. 11.17%
107. 2013~2016 年期间，我国移动宽带用户数同比增长最快的年份是 ( )
- A. 2013 年
  - B. 2014 年
  - C. 2015 年
  - D. 2016 年
108. 2015 年我国电信业务收入比邮政业务收入多 ( )
- A. 14235 亿元
  - B. 16235 亿元
  - C. 18235 亿元
  - D. 20235 亿元
109. 2012~2016 年期间，我国固定互联网宽带接入用户的平均数是 ( )
- A. 18425 万户
  - B. 22425 万户
  - C. 25425 万户
  - D. 27425 万户
110. 关于我国邮电业务情况的说明，下列说法正确的是 ( )
- A. 2015 年末，我国固定互联网光纤宽带接入用户与移动宽带用户的差额低于 50000 户
  - B. 2016 年固定互联网宽带接入用户同比增长率高于移动宽带用户增长率
  - C. 2016 年末，我国使用固定电话的总人数比移动电话的多
  - D. 2016 年我国城市地区互联网普及率已超过一半

## 温馨提示：

2018年公考通网校重新起航

系统班+考前直播冲刺班+一对一申论批改班+面试通关课程

更多好课等你挑选！

## 【参考答案与解析】

## 1. 【解析】A

根据文意可知，横线处需体现“田野调查”的特点，且与“从形式到内涵，由表及里”构成并列关系。C项“条分缕析”形容分析得有条理，很细致；D项“逐层论证”指一步一步分析论证，两项均与“表”、“里”无关，无法与前文构成并列，排除。对比A、B两项，A项“由浅到深”指从浅到深，逐步深奥；B项“深入浅出”指讲话或文章的内容深刻，语言文字却浅显易懂。根据“从形式到内涵，由表及里”可知，横线处需体现由“外”到“内”的认识特征，故A项“由浅到深”更加符合文意。

故正确答案为A。

## 2. 【解析】B

文段指出，国产动漫并不是可以随便撒些空壳烂籽就可以成功的。B项“坐享其成”形象的描绘出撒完空壳烂籽就坐在旁边等待发芽结果最终收获的样子，符合文意。

A项“守株待兔”原比喻希图不经过努力而得到成功的侥幸心理，C项“不劳而获”比喻不劳动而得到成果，重在强调完全什么都不做就能够获得收益，但前文中“撒些空壳烂籽”实际上也付出了劳动，故二者均不符合语境，排除。

D项“以逸待劳”指在战争中做好充分准备，养精蓄锐，等疲乏的敌人来犯时给以迎头痛击，含褒义，感情色彩与文段不符，排除。

故正确答案为B。

## 3. 【解析】C

本题为单空实词题，且选项中词语语义相近，需认真比较。

文段中需搭配“现代产业”，A项“培养”指以适宜的条件促使其发生、成长和繁殖，常与“人才”等搭配；B项“扶植”指扶持培植，比喻以某种手段培养人才或某种势力的壮大，也少与“产业”搭配使用，故排除A、B两项。

C项“培植”、D项“培育”均可与“产业”搭配，对比来看，“培植”指有栽种并细心管理使之壮大；“培育”指培养幼小生物，使其发育成长。相较之下，“培植”更有细心细致之意，符合文段中对“现代产业”悉心培育的态度，为最优选项。

故正确答案为C。

## 4. 【解析】D

第一空，根据文意可知，横线处需体现出良好家风是家庭成员形成世界观、人生观、价值观的基本条件，A项“基点”可指事物发展的根本、基础，C项“基础”意为事物发展的根本或起点，D项“基石”比喻基础或中坚力量，均能体现“基本”之意，保留。B项“基准”指标准，体现不出“基本”之意，排除。

第二空，横线处搭配“家庭”，D项“呵护”指对某人、某物很在意，用心照顾、保护，常搭配朋友、家人、家庭，当选。A项“庇护”意为袒护、包庇，感情色彩偏消极，和“家庭”搭配不当，排除；C项“爱护”指爱惜并保护，常用作爱护公物、爱护花草，一般不与“家庭”搭配，排除。

故正确答案为D。

5. 【解析】D

本题可从第二空入手，根据文段“人类社会每一次重大跃进，人类文明每一次重大发展”可知，横线处要体现出哲学社会科学对人类社会的重大意义，且与“知识”搭配。D项“变革”指改变事物的本质，与文意相符且搭配恰当，当选。A项“增进”与“知识”搭配不当，排除；B项“进步”、C项“积累”与“变革”相比程度较轻，均无法体现“重大跃进、重大发展”之意，排除。基本锁定正确答案为D项。

第一空代入验证，D项“工具”指用以达到目的的事物，填入文段可体现哲学社会科学的作用，符合文意。故正确答案为D。

6. 【解析】A

第一空，根据文意可知，横线处表达泥石流的产生形成依赖三个因素，A项“诱发”指由一种事件导致另一种事件，感情色彩偏消极，符合文意。B项“成因”指原因，与后文“依赖于”搭配不当，排除；C项“出现”、D项“引发”均为中性词，与文段感情色彩不符，排除C、D两项。

第二空，代入“裹挟”验证，“裹挟”指卷入其中，填入文段表达石头和泥等卷入泥石流中，符合文意。故正确答案为A。

7. 【解析】A

第一空，由“物产和风俗的差异”可知，横线处词语表示各地饮食习惯和品味爱好不一样，A项“迥然不同”形容相差得远，很明显不一样，B项“天差地别”形容两种或多种事物之间的差距很大，均能够体现出“差异性”，符合文意；而C项“殊途同归”比喻采取不同的方法而得到相同的结果，D项“如出一辙”比喻两件事情非常相似，均不能体现出差异性，排除C、D两项。

第二空，横线处词语形容烹调技术，由“历代人民”可知，烹调技术历史悠久，A项“源远流长”比喻历史悠久，与“历代人民”形成对应，当选；B项“积厚流光”是指积累的功业越深厚，则流传给后人的恩德越广，与“烹调技术”搭配不当，排除。

故正确答案为A。

8. 【解析】B

第一空，横线处词语搭配“特征”，A项“反射”多指机体对内在或外在刺激有规律的反应，与“特征”搭配不当，排除；B项“折射”与“特征”搭配恰当，当选；C项“影射”是借此指彼、暗指某事或某人，文中没有提及借助和被指代的主体，排除；D项“投射”侧重将自己的特点归因到其他人身上，与“特征”搭配不当，排除；

代入第二空，“传递价值”为常见搭配。

第三空，“更迭”指交换、更替，与“一代又一代”形成了对应，当选。

故正确答案为B。

9. 【解析】A

第一空，根据文段“包容”、“自由宽松的环境”可知，横线处表达让各种新奇的探索同时存在，互相磨练、勉励之意，A项“砥砺”指磨练、勉励之意；B项“磨砺”指经受磨练或锻炼；D项“磨合”指事物通过交流逐步形成共识，融合同化为共同体的过程，均符合文意。C项“竞争”指为了己方的利益而跟人争胜，文段并非强调要分出胜负，而是强调多种探索可以同时存在，故与文意不符，排除。

第二空，搭配“体制变革”，根据文意可知，横线处表达体制变革对全社会展现创新活力的积极作用，A项“激励”、B项“激发”均符合文意。D项“鼓动”指用言语或行为激励他人使有所行动，与“体制变革”搭配不当，且感情色彩不符合，排除。

第三空，搭配“活力”，表达让全社会的生命活力充分表达出来之意，A项“释放”符合文意，且“释放活力”为常见搭配，符合文意。B项“施展”指运用，与“活力”搭配不当，排除。



故正确答案为 A。

#### 10. 【解析】B

本题可从第二空入手，横线处搭配“历史遗存”，A项“凤毛麟角”指珍贵而稀少，B项“吉光片羽”指残存的文物，均可与之搭配；C项“汗牛充栋”形容藏书很多，D项“如火如荼”指形容气势旺盛、热烈或激烈，均与“历史遗存”搭配不当，排除。

第三空，根据“形成了属于他的一盏‘无影灯’”可知，横线处强调该视角是“他”自己独创的、特有的，C项“独辟蹊径”比喻独创一种新风格或者新方法，符合文意，当选。A项“含英咀华”比喻读书吸取其精华，无法体现“独创、独有”之意，排除。

第一空，代入“肇始”验证，“肇始”指发端、开始，填入文段表达科学发展和进步开始于科学假说，符合文意。

故正确答案为 B。

#### 11. 【解析】D

横线出现在文段结尾，需对前文内容进行总结概括。文段开篇提出传统文化吸引人的原因在于对文化的热爱，接着指出以或萌以或雅的方式吸引人是关键，即外在表现形式，然后强调其根本还是文化本身，即文化内核，文段结尾由“因此”引导结论，故应强调的是判断文化产品是否成功的重要原则应该是外在形式与内核两者的结合，对应 D 项。

A 项“意蕴”和“文化热爱”对应文段首句，本身非重点，文段尾句重在得出结论，强调判断文化创意产品的原则应该内外结合，排除；B 项“国际潮流”文段没有提及，无中生有，排除；C 项“萌感”只对应外在变现形式，且只是其中一种形式，文段还说了雅的方式，表述片面，排除。

故正确答案为 D。

#### 12. 【解析】D

文段开篇提到小时候熟记的古诗文，长大后也很难忘记，即使长时间不用一提起也会有印象，随后通过结论词“因此”强调我们应从小诵读古诗文，横线后再次强调“必须要多读多记，才会烂熟于心、出口成章”，故横线处所填内容应体现古人强调“多读古诗”的重要性，对应选项，D 项“熟读唐诗三百首，不会作诗也会吟”符合文意。

A 项，“读书破万卷，下笔如有神”强调的是读书对于写作的重要性，与文段所述内容无关，排除；

B 项，“书犹药也，善读之可以医愚”书就像药一样，善读可以解决愚昧的问题，重在强调读书的积极效果，文段则仅强调应“多读古诗”，与文意无关，排除；

C 项，“问渠哪得清如许，为有源头活水来”比喻知识是不断更新和发展的，从而不断积累，只有在人生的学习中不断地学习、运用和探索，才能使自己永保先进和活力，就像水源头一样，强调的是不断学习的重要性，与文段强调的“诵读古诗”无关，排除。

故正确答案为 D。

#### 13. 【解析】B

横线在文段尾句，是对前文的总结概括。文段开篇提到文字是继语言之后的第二大发明，使人类从原始社会升到文明社会，使人们生活发生了质的飞跃，文字是一个民族与国家文化传承与创新的基础，故前文强调的是文字出现的意义以及对国家和民族的重要性，“因此”后的内容应围绕“文字”总结前文，对应 B 项。

A 项，偷换概念，文段强调的是“文字”而非“文化”，排除；

C 项，前文并未强调“中国文字文化”，故与前文话题不一致，排除；

D 项，“中国人自己的精神”与前文所述内容无关，排除。

故正确答案为 B。

**14. 【解析】B**

本题是语句排序题与语句填空题的杂糅题型，需将句子排列整齐后放于文段当中，所以还需要注意与前后文的衔接。

观察选项，判断首句，②出现指代词“这一营商理念”，但横线前句子中没有体现出“营商理念”，故②指代不明，无法与前文连接，⑤“这”对前文问题进行指代，并对前文的问题进行分析，与横线前句子衔接紧密，排除 A、D 两项。

对比 B、C 两项，区别在于尾句是④还是⑥，横线后通过“可见”对前文中商业模式的问题进行总结，可知横线处应该是一种不太好的商业模式，⑥中介绍“低成本竞争”这种商业模式会引发问题，与后文衔接更紧密，当选。④提出对策，合理利润是一种正确的好的商业模式，与文意相悖，排除 C 项。

故正确答案为 B。

**15. 【解析】B**

观察选项，判断首句，⑤给贫血下定义，⑥指出红细胞生成不足或减少包括哪些种类的贫血，应该先引出话题，然后再具体论述，故⑤比⑥更适合做首句，排除 A、C 两项。

对比 B、D 两项，观察③后所接语句是⑥还是①，③指出红细胞生成不足或减少、红细胞破坏过多和失血三类发病机制，⑥论述红细胞生成不足或减少的情况，①论述红细胞破坏过多的情况，按照逻辑顺序，③后应该接⑥，排除 D 项。

故正确答案为 B。

**16. 【解析】D**

文段首句对爱因斯坦提出的“黑洞”概念进行了解释，并指出其危险性。随后霍金宣布了“颠覆”黑洞理论的研究，指出“黑洞”并不会永存。后利用转折词“但是”，指出霍金理论中存在一个“障碍”，尾句对其进行具体解释。故文段重点在转折之后，强调了霍金的研究会颠覆“黑洞”理论，但本身也存在障碍，对应 D 项。

A 项，“逃出黑洞的线索”对应转折之前的内容，非重点，排除；

B 项，“黑洞终将‘泄掉’”对应转折之前解释说明部分的内容，非重点，排除；

C 项，转折之后指出霍金理论存在“障碍”，故“彻底推翻”过于绝对，排除。

故正确答案为 D。

**17. 【解析】D**

A 项，根据首句“研究人员在大肠杆菌外面缠裹了一种叫做氨基酯的人工合成聚合物，形成一种‘细胞胶囊’”可知，“核心”表述错误，排除；

B 项，根据“这种胶囊能被动或主动……它能提升人体免疫反应”，故“提升人体免疫反应”的是“细菌胶囊”，而非“无害的大肠杆菌”，表述错误，排除；

C 项，根据“……它能提升人体免疫反应，具有很强的抗肺炎球菌疾病的能力”，以及下文“比现有接种疫苗效果更好”，故“细菌胶囊”对肺病的“预防”有突出成效，而非“治疗”，表述有误，排除；

D 项，根据尾句“这种胶囊疫苗成本低，使用便利，用这种胶囊输送疫苗能引发特定免疫反应，比现有接种疫苗效率更高，效果更好”可知，“或成为新型疫苗输送工具”表述正确，且语气相对温和，当选。

故正确答案为 D。

**18. 【解析】B**

文段开篇引出“抵制网络不良信息”这一话题，并指出“受众对网络文化产品最有发言权”，之后通过“要”提出核心对策即“对网络文化产业进行监管要依靠群众、发动群众”。后文通过分号体现并列，围绕如何“依

靠群众、发动群众”阐述了“健全群众举报体系”、“引导和教育广大网民增强鉴别能力”、“帮助网民提高自身道德修养”三方面具体内容。故文段重点强调“对网络文化产业进行监管要依靠群众力量”，对应B项。

A项“构建监督网络”未体现“群众”这一核心对策，排除；

C、D项的主体均为“网络文化产业经营者”，偏离文段“如何对网络文化产业进行监管”这一核心话题，排除。

故正确答案为B。

#### 19. 【解析】C

文段通过2017年调查报告指出，大多数受访居民家庭都认为阅读对于孩子具有重要意义。随后指出在实际生活中，大多数受访家长都是让孩子自己阅读。文段尾句通过转折关联词“却”强调，父母自己被电子设备占据很多时间，却希望孩子可以借助阅读挤压玩电子产品的时间，故文段意在强调家长忙于看手机，反而希望孩子可以多阅读，对应C项。

A项，“中国家长高度认同阅读对于子女成长的价值”对应文段首句，非重点，排除；

B项，“陪孩子阅读”对应尾句之前的表述，非重点，且尾句指出父母希望孩子多阅读，而非陪伴孩子阅读，排除；

D项，“阅读，不只关于书本”强调的是阅读的内容和方式广泛，非文段强调的重点，且没有提到“孩子”这一主题词，排除。

故正确答案为C。

#### 20. 【解析】C

文段开篇引出“经营性养老机构定价放开”的话题，随后通过转折词“但是”强调政府“需要高度警惕销售床位的经营模式带来的种种问题”，而后通过例子具体阐述前文问题，文段尾句通过结论词“总之”对前文举例进行总结，通过反面论证提出对策，即需要规范养老机构销售床位的经营模式。故文段重在强调政府需要对养老机构的经营模式加以规范，对应C项。

A项，“炒卖床位将带来各种问题”为问题表述，非重点，排除；

B项，“床位定价”对应举例内容，非重点，且文段主题词为“养老机构的经营模式”偏离核心话题，排除；

D项，“养老机构炒卖床位可能是变相炒房”对应尾句反面论证的不良后果，非重点，排除。

故正确答案为C。

#### 21. 【解析】C

文段开篇介绍“水熊虫”的分布以及体型，引出“水熊虫”这一话题。后文通过程度词“最”强调“水熊虫”生命力最强，并进一步解释说明，故文段旨在强调“水熊虫生命力极强”，对应C项。

A项，“种类繁多，分布性广”是文段引出话题部分，非重点，排除；

B项，“使”为因果关系关联词，文中并未提及因为“体型小”使其“易于存活”，无中生有，排除；

D项，“放慢或停止自己的新陈代谢活动”，文中并未提及，无中生有，排除。

故正确答案为C。

#### 22. 【解析】B

本题为选择“与主旨无关”的中心理解与细节判断的杂糅题目。由前文可知法律层面的规定对于高空坠物事件具有一定作用，转折之后强调，法律层面的规定具有滞后性。最后，因此引出文段结论，突出文段核心即应强化法律前置性功能，应让法律成为安全防护网。故文段主旨围绕法律的设置应前置，避免高空坠物事件的发生展开论述，即法律应在伤害发生前起到保护作用。A项“立法源头设计，避免高空坠物”、C项“法律存在滞后性”、D项“让法律成为‘事前诸葛亮’”，均围绕法律前置性功能论述，故符合文段主旨。

B项，强调的是高空坠物事件侵权法律责任规定内容的不完善，无关于事前防范这一核心主题，本题为选非题，故B项当选。

本题为选非题，故正确答案为B。

### 23. 【解析】A

本题要去找到文段关键词，为中心理解题的变形。该文段为散文，应注意把握文段核心。由文段可知，一把雪里蕻勾起作者对家乡美食的回忆，由此展开对家乡各种味道的描写，进而勾引起作者许多的乡愁。故文段核心内容围绕着作者记忆中的味道和作者的乡愁展开论述的。故关键词应为乡愁、味道。对应选项A。

B项中的“记忆”是由味道勾起、C项中的“乡村”相较于“故乡”的概念比较狭窄、D项中“童年”文中并无重点体现，均不能准确全面概括文段核心内容，排除。

故正确答案为A。

### 24. 【解析】D

文段开篇介绍城镇化过程中传统戏曲面临生态变化，之后从“民间职业演出”和“体制内职业剧团”两个不同的角度阐述了戏曲在农村中的发展状况，“民间职业演出”积极适应农村娱乐需要或者通过与时俱进衍生出新的戏剧娱乐形态体现其发展趋势良好，“体制内职业剧团”采取的方式使其在农村文化生活中处于弱势和边缘。故文段通过“民间职业演出”和“体制内职业剧团”发展状况进行对比，强调戏曲在农村中出现两级分化的趋势，对应D项。

A、B两项没有提到“农村”这一核心话题，文段谈论的是戏曲在农村的发展状况，偏离中心，排除；

C项，“政府要加大力度支持职业剧团”文段没有提及，无中生有，排除。

故正确答案为D。

### 25. 【解析】C

文段首句引出未来新闻传播学科重构要注意“平衡人与技术的关系”这一核心问题，之后引用唐·伊德所说的话对问题进行进一步的分析。最后通过结论词“因此”，进一步指出人们需要以超越以往的角度来对待技术社会，即解决前文提到的核心问题，要平衡人与技术的关系，对应C项。

A项，“双重困难”，对应文段首句，属于结论前内容，非重点；且该项为问题的表述，非重点，排除。

B项，“正确对待技术体系”是“平衡人与技术的关系”带来的结果，应先解决“人与技术的关系”这一问题，才能正确的看待技术体系，故非文段的重点，排除。

D项，“互联网的自主性”非文段的重点，没有提及“人与技术的关系”这一核心话题，排除。

故正确答案为C。

### 26. 【解析】C

**方法一：**设参加本次自驾游的小车总数（包含小王和小李的车）为 $x$ ，根据题意可得，包含小王和小李在内的总人数 $=5(x-2)+1+2=5x-7$ 。因为小王和小李开车赶到后每辆车人数均相同，所以总人数 $5x-7$ 能被 $x$ 整除， $5x$ 是 $x$ 的倍数，所以 $7$ 也应是 $x$ 的倍数，只有C项 $x=7$ 满足条件。

**方法二：**代入排除法。

代入A选项，若参加本次自驾游的小车数为9，则总人数 $=5\times(9-2)+3=38$ ，平均每辆车可坐 $\frac{38}{9}$ 人，不是整数，错误。

代入B选项，若参加本次自驾游的小车数为8，则总人数 $=5\times(8-2)+3=33$ ，平均每辆车可坐 $\frac{33}{8}$ 人，不是整数，错误。

代入C选项，若参加本次自驾游的小车数为7，则总人数 $=5\times(7-2)+3=28$ ，平均每辆车可坐 $\frac{28}{7}=4$ 人，符合条件，当选。

## 27. 【解析】C

设五名应聘人员分别为甲、乙、丙、丁、戊，其中甲和乙只能从事销售或售后服务两个部门的工作，则根据题意分类讨论如下：

若甲、乙都安排到销售部门，其余 3 人分别安排到剩余三个部门，每个部门 1 人，有种安排方法；

若甲、乙都安排到售后服务部门，其余 3 人分别安排到剩余三个部门，每个部门 1 人，有种安排方法；

若甲、乙分别安排到销售或售后服务部门，其余 3 人有 1 人也安排到销售或售后服务部门，剩余 2 人安排到剩余 2 个部门，有种安排方法；

若甲、乙分别安排到销售或售后服务部门，其余 3 人全部安排到产品开发和管理两个部门，有种安排方法。

因此，不同的选派方案共有种。

故正确答案为 C。

## 28. 【解析】D

设 3 年期平均年收益率为  $x\%$ ，本金为 1 万元，则每年的收益为  $100x$  元，五年期平均年收益率为  $(2+x)\%$ ，则每年的收益为  $[100 \times (x+2)]$  元，根据题意可得： $100 \times (x+2) \times 5 = 3 \times 100x \times 2.5$ ，解得： $x=4$ ，则  $x+2=6$ ，即 3 年期平均年收益率为 4%，5 年期平均年收益率为 6%。A、B 两种产品的平均年均收益分别为  $10000 \times 4\% = 400$ （元）， $10000 \times 6\% = 600$ （元）。因此 D 项当选。

## 29. 【解析】D

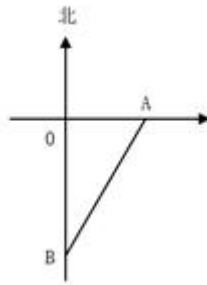

因为直升机距离海平面的垂直高度 200 米，在机上看遇险者俯角为  $30^\circ$ ，所以直升机和遇险者的水平距离为  $\frac{200}{\tan 30^\circ} = 200\sqrt{3}$ （米）；同理，直升机和快艇的水平距离为  $\frac{200}{\tan 45^\circ} = 200$ （米）如图所示，直升机在 O 点正

上方 200 米处，遇险者在正南方向的 B 点，快艇在正东方向的 A 点，其中  $OB = 200\sqrt{3}$  米， $OA = 200$  米，所以

$AB = \sqrt{(200\sqrt{3})^2 + 200^2} = 400$ （米）。快艇的速度为 60 千米/小时 =  $\frac{60}{3.6}$  米/秒，所以快艇匀速前进到达遇险者

的位置所需要的时间是  $400 \div \frac{60}{3.6} = 24$ （秒）。因此 D 项当选。

## 30. 【解析】A

方法一：若小王和小李恰好被分在同一队，则其他 6 人随机组成 3 队的情况有  $\frac{C_6^2 \times C_4^2 \times C_2^2}{A_3^3} = 15$ （种）。

而 8 人随机组成 4 队的总情况有  $\frac{C_8^2 \times C_6^2 \times C_4^2 \times C_2^2}{A_4^4} = 105$ （种），所以小王和小李恰好被分在同一队的概率是

$$\frac{15}{105} = \frac{1}{7}。$$

方法二：若小王分到任意一队，则从其余 7 个人中抽 1 个人与小王同队，正好抽到小李的概率为  $\frac{1}{7}$ 。



因此 A 项当选。

31. 【解析】C

由题意可知，甲与乙相遇，甲与丙相遇均为两人合走完一个环湖的全程。根据总路程相等，可得方程  $(V_{甲}+60) \times 6 = (V_{甲}+48) \times 7$ ，解方程得  $V_{甲}=24$  米/分钟。同理，甲与乙相遇，甲与丁相遇时的路程也相等， $(24+60) \times 6 = (24+V_{丁}) \times 8$ ，解得  $V_{丁}=39$  米/分钟。

故正确答案为 C。

32. 【解析】C

假设在原价基础上提价  $x$  次，则共提高  $0.4x$  元，少卖了  $10000x$  株，即  $x$  万株。根据题意可得方程，收入  $y = (4+0.4x)(20-x)$ ，令  $y=0$ ，解得  $x_1=-10$ ， $x_2=20$ ，当  $x = \frac{x_1+x_2}{2} = 5$  时， $y$  取得最大值  $= (4+0.4 \times 5)(20-5) = 90$  (万元)。因此 C 项当选。

33. 【解析】C

假设这批产品的优品数为  $x$ ，则只有测评 I 合格的产品数为  $2x$ ，测评 I 合格的全部产品数为  $x+2x=3x$ ，测评 II 合格的产品数为  $\frac{5}{6} \times 3x = 2.5x$ 。根据两集合容斥原理公式： $A+B-都满足 = 总数 - 都不满足$ ，则这批产品非次品数量为  $3x+2.5x-x=4.5x$ ，在总数中占比为  $1-10\%=90\%$ ，则产品总数为  $\frac{4.5x}{90\%} = 5x$ ，则优品率为  $\frac{x}{5x} \times 100\% = 20\%$ 。因此 C 项当选。

34. 【解析】B

根据题意可得下图，增加的水量断面为梯形 EFGM。已知水渠截面为等腰梯形，则  $BC = \frac{2-1}{2} = 0.5$  (米)， $AB = 2$  (米)； $\triangle ABC \sim \triangle AHG \sim \triangle ADF$ ，则  $\frac{BC}{AB} = \frac{HG}{AH} = \frac{DF}{AD}$ ，即  $\frac{0.5}{2} = \frac{HG}{1} = \frac{DF}{1.8}$ ， $HG = 0.25$  (米)，则  $MG = 1 + 2 \times 0.25 = 1.5$  (米)； $DF = 0.45$  (米)，则  $EF = 1 + 2 \times 0.45 = 1.9$  (米)。梯形 EFGM 截面积为  $\frac{1}{2} \times (EF + MG) \times DH = \frac{1}{2} (1.9 + 1.5) (1.8 - 1) = 1.36$  (平方米)。又根据水渠长 100 米，则水渠水量增加了  $1.36 \times 100 = 136$  (立方米)。因此 B 项当选。

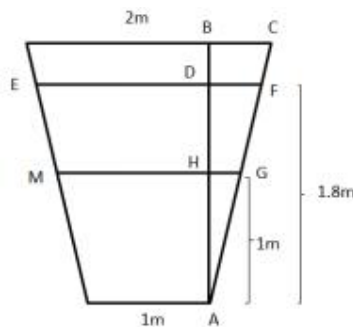

35. 【解析】B

方法一：如下图所示，蓝色数字代表三种都吃了，红色数字代表只吃了两种东西，则只吃了冰淇淋的人数为  $24 - (6+10+6) = 2$  人，只吃了蛋糕的人数为  $30 - (6+6+12) = 6$  人，只吃了水果的人数为  $38 - (10+6+12) = 10$  人，

则只吃一样东西的人数为  $2+6+10=18$  人。

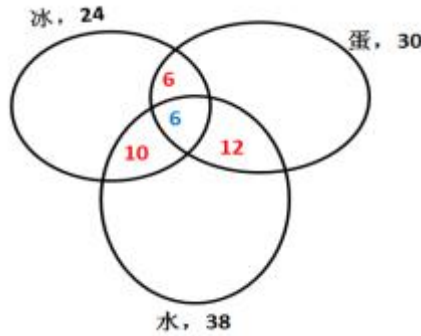

方法二：共有 24 人吃冰淇淋，其中有 12 人吃了蛋糕，16 人吃了水果，既吃了蛋糕又吃了水果的有 6 人，则只吃了冰淇淋的人数为  $24 - (6 + 10 + 6) = 2$  人；同理，只吃了蛋糕的人数为  $30 - (6 + 6 + 12) = 6$  人；只吃了水果的人数为  $38 - (10 + 6 + 12) = 10$  人，则只吃一样东西的人数为  $2 + 6 + 10 = 18$  人。

故正确答案为 B。

36. 【解析】A

如图 1 所示，蘑菇菌盖半径 3 厘米，高 10 厘米，菌盖沿着与水平面成 45 度角的方向向下喷射孢子，故落在土壤上的形状是一个以 O 为圆心，OA 为半径的孢子圆， $OA = 10 + 3 = 13$  厘米。



图1



图2

如图 2 所示，第一次完整的生长周期会形成一个以 O 为圆心，OA 为半径的孢子圆。考虑 A 点的新孢子，第二次完整的生长周期会形成一个以 A 为圆心，AB 为半径的孢子圆。由于  $OA = AB = 13$  厘米，故  $OB = 26$  厘米。而长方形花盆对角线为  $\sqrt{30^2 + 40^2} = 50$  厘米，则  $OC = 50/2 = 25$  厘米，所以  $OB > OC$ ，说明孢子圆已经将 C 点覆盖在内。

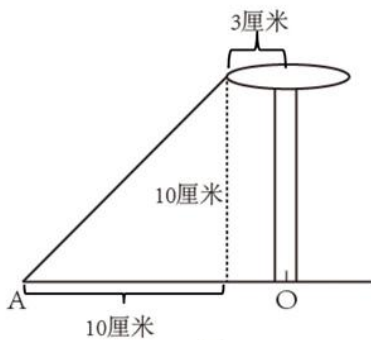
而 C 是离中心 O 最远的点，当 C 点也被第二个孢子圆覆盖时，说明孢子已经布满了整个花盆。此时已经过  $7 + 3 + 7 + 3 = 20$  天，故只需要再经过 7 天，整个花盆的新孢子都成长为蘑菇，即可使得蘑菇布满整个花盆。所以总共需要  $(7 + 3) \times 2 + 7 = 27$  天。

备注：本题据以上分析，答案应该是 27 天，但没有这个选项，故将答案设置为与 27 天最接近的 30 天。

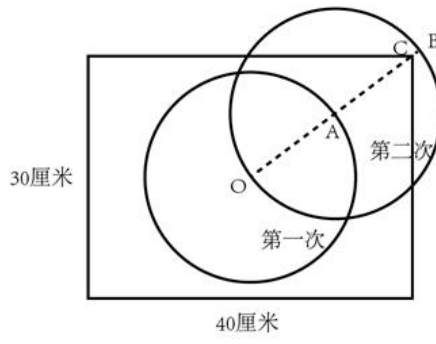
故正确答案为 A。

37. 【解析】C

由“一个深为 3 米容积为 48 立方米的水池”，可计算出水池底面面积为  $48/3 = 16$  平方米。若要此水池造价最低，根据几何最值规律：在面积一定的长方形中，正方形的周长最小。则此底面为正方形，即边长为  $\sqrt{16} = 4$  米，池壁总面积为  $4 \times 4 \times 3 = 48$  平方米。则这个无盖贮水池最低造价是  $16 \times 150 + 48 \times 120 = 8160$  元。

故正确答案为 C。

38. 【解析】C

由“每人最多只能报名参加2项比赛”可得，报名三项的人数为0。设参加两项的人数为 $x$ ，未报名参赛的人为 $y$ ，根据三集合非标准公式可得： $27+25+21-x-0=50-y$ ，化简得 $y=x-23$ 。

要让未报名参赛的人 $y$ 最多，则让 $x$ 尽量多。考虑让参加两项的人 $x$ 尽量多，则每人尽量参与两项，此时 $x$ 最多为 $(27+25+21)/2=36.5$ 人，向下取整为36人，即 $x$ 最多为36，故 $y$ 最多为 $x-23=36-23=13$ 人。

故正确答案为C。

### 39. 【解析】B

设长方形瓷砖长为 $x$ 厘米，宽为 $y$ 厘米，由图示可得， $x+2y=75$ ， $x=3y$ ，解得： $x=45$ ， $y=15$ 。由图所示，图案的长为 $45 \times 2=90$ （厘米）。要用长为90厘米、宽为75厘米的长方形图案拼成正方形墙面，若要使用的瓷砖最少，则正方形的边长应该为90和75的最小公倍数450厘米。那么长需要5个，宽需要6个，这样共需要 $5 \times 6=30$ （个）该图案，每个图案10块瓷砖，则他最少用了 $30 \times 10=300$ （块）瓷砖。因此B项当选。

### 40. 【解析】C

边长4厘米的正方体的表面积为 $6 \times 4 \times 4=96$ （平方厘米）。中心位置一个直径2厘米、高2厘米的圆柱体侧面积 $=2\pi rh=\pi Dh=2\pi \times 2=4\pi$ （平方厘米），一个直径1厘米、高1厘米的小圆柱体侧面积 $=\pi Dh=\pi \times 1=\pi$ （平方厘米）。那么，该模具的表面积约为 $96+4\pi+\pi=96+5\pi \approx 96+5 \times 3.14=111.7$ （平方厘米）。因此C项当选。

**注：**挖掉的大小圆柱体底面的面积，可以叠加还原成最上层的表面，故不需要单独计算圆柱体底面积，只需要计算侧面积即可。

### 41. 【解析】A

本题主要考查时政。

中国共产党第十九次全国代表大会报告中明确指出：“大会的主题是：不忘初心，牢记使命，高举中国特色社会主义伟大旗帜，决胜全面建成小康社会，夺取新时代中国特色社会主义伟大胜利，为实现中华民族伟大复兴的中国梦不懈奋斗。”

故正确答案为A。

### 42. 【解析】D

本题主要考查金融常识。

A项错误，债券投资的风险是指债券预期收益变动的可能性及变动幅度。国债的发行主体是国家，其具有最高的信用度，被认为是最安全的投资工具；公司债券的发债主体为按照《中华人民共和国公司法》设立的公司法人，在实践中，其发行主体为上市公司，投资风险性次之；而股票作为股份公司发行的所有权凭证，流通性强、收益高，投资风险最大。因此应为国债、公司债券、股票的投资风险依次递增。

B项错误，预期收益率也称为期望收益率，是指在不确定的条件下，预测的某资产未来可实现的收益率。因此理财产品合同中的预期收益率是指理想中理财产品的收益率，而不是实际到期收益率。

C项错误，根据《中国人民银行残缺污损人民币兑换办法》第三条规定：“凡办理人民币存取款业务的金融机构应无偿为公众兑换残缺、污损人民币，不得拒绝兑换。”因此，公众兑换票面残缺的人民币可以到任一办理存取款业务的金融机构。

D项正确，根据《合同法》第二百一十一条规定：“自然人之间的借款合同对支付利息没有约定或者约定不明确的，视为不支付利息。”《最高人民法院关于审理民间借贷案件适用法律若干问题的规定》第二十五条规定：“借贷双方没有约定利息，出借人主张支付借期内利息的，人民法院不予支持。”

故正确答案为D。

### 43. 【解析】B

本题主要考查法律常识。

A 项错误，定期寿险是指在保险合同约定的期间内，如果被保险人死亡或全残，则保险公司按照约定的保险金额给付保险金；若保险期限届满被保险人健在，则保险合同自然终止，保险公司不再承担保险责任，并且不退回保险费。因此，定期寿险合同到期，被保险人仍然生存，保险公司不用给付或赔偿保险金。

B 项正确，终身寿险是指终身提供死亡或全残保障的保险。根据《保险法》第四十三条规定：“受益人故意造成被保险人死亡、伤残、疾病的，或者故意杀害被保险人未遂的，该受益人丧失受益权。”根据《保险法》第四十二条规定，被保险人死亡后，有下列情形之一的，保险金作为被保险人的遗产，由保险人依照《中华人民共和国继承法》的规定履行给付保险金的义务：（一）没有指定受益人，或者受益人指定不明无法确定的；（二）受益人先于被保险人死亡，没有其他受益人的；（三）受益人依法丧失受益权或者放弃受益权，没有其他受益人的。因此当受益人故意造成被保险人死亡时，受益人丧失受益权，但是保险公司仍然要给付保险金。

C 项错误，人身意外伤害险是指当被保险人在保险期限内遭受意外伤害，并以此为直接原因造成死亡或残疾时，保险公司按照保险合同的约定向保险人或受益人支付一定数量保险金的一种保险。意外伤害指的是外来的、突发的、非本意的和非疾病的伤害。因此，被保险人突发心脏病死亡，不属于意外伤害，保险公司不用给付或赔偿保险金。

D 项错误，重大疾病保险是指当被保险人患保单指定的重大疾病确诊后，保险人按合同约定定额支付保险金的保险。根据《保险法》第十六条规定：“投保人故意不履行如实告知义务的，保险人对于合同解除前发生的保险事故，不承担赔偿或者给付保险金的责任，并不退还保险费。”因此，投保人故意隐瞒先天性疾病的，保险公司不用给付或赔偿保险金。

故正确答案为 B。

#### 44.【解析】D

本题考查宪法的相关知识，主要考查权利和自由。

①错误，我国《宪法》第三十五条规定：“中华人民共和国公民有言论、出版、集会、结社、游行、示威的自由。”有言论自由并不等于不分场所的随意行使自己的权利，图书馆属于公共场所，禁止大声喧哗。选项表述正确，但不符合题意。

②正确，我国公民言论、出版、集会、结社、游行、示威的自由，都必须在国家法律、法规规定的范围内行使，自由是相对的，而不是绝对的，自由要受法律的制约，自由和法律是统一的，法律是自由的体现和保证，自由要受法律的制约。

③错误，公民有行使自己权利的自由，不需要经过任何人同意，但是，前提是行使自己的权利不得触犯法律，不得损害他人利益。图书馆内禁止大声喧哗，小明在行使自己权利时损害了他人的利益。

④正确，没有绝对的权利和自由，任何权利和自由都是有条件的，都是受到一定限制的。任何权利和自由都是在法律许可的范围内行使，否则就会受到法律的制裁。行使权利和自由不得损害他人的合法权益。小明在图书馆大声喧哗，损害了他人的利益。因此，世界上不存在“绝对”的权利和自由。

①③错误，②④正确。

故正确答案为 D。

#### 45.【解析】B

本题考查文学常识。

A 项正确，《海上花列传》是清末著名小说，主要讲述了清末中国上海十里洋场中的妓院生活，涉及当时的官场、商界及与之有联系的社会各个层面。它是最著名的吴语小说，也是中国第一部方言小说。

B 项错误，《凤凰涅槃》是一首现代白话诗歌，诗歌以凤凰的传说为素材，通过凤凰集木自焚，从烈焰中更生的故事，表达了彻底埋葬旧社会、争取祖国自由解放的思想，在现代诗歌史上具有重要历史地位的诗篇。《凤凰涅槃》运用的现代白话文，不涉及方言的应用。

C项正确,《秦腔》是贾平凹的著名长篇小说。《秦腔》中用了大量的修辞手法,融合比喻、拟人、对偶、象征等手法,活灵活现地展现了农村生活,这些修辞手法结合方言化的语言要素,形成了极具地域色彩的语言风格。

D项正确,《白鹿原》是陈忠实创作的长篇小说。小说中,作者不仅从表层的遣词造句的角度精心选择方言语汇,运用方言语气词以及高密度的排比句和长句来营造方言氛围、创造方言腔调,而且从深层的角度运用方言思维进行布局谋篇。

本题为选非题,故正确答案为B。

#### 46.【解析】C

本题考查文学常识,主要考查诸子百家。

A项正确,“性相近也,习相远也”出自《论语·阳货》:“子曰:性相近也,习相远也”意思是人在刚出生时,本性都是善良的,性情也很相近。但随着各自生存环境的不同变化和影响,每个人的习性就会产生差异。

B项正确,“尽信书,则不如无书”出自《孟子》的《尽心下》。“尽信书,则不如无书。”这是孟子关于读书方法的论述,目的在于告诉读者要善于独立思考问题。

C项错误,“道之所存,师之所存”出自韩愈的《师说》。意思是道理或真理在谁那里,谁就是老师。

D项正确,“骐骥一跃,不能十步;驽马十驾,功在不舍”出自荀子的《劝学》。意思是骏马一跨跃,也不足十步远;劣马拉车走十天,也能到达,劣马的成功来源于走个不停,坚持不放弃。

本题为选非题,故正确答案为C。

#### 47.【解析】B

本题主要考察文学常识的相关知识。

A项正确,世界三大忏悔录,作者分别是奥古斯丁、卢梭、托尔斯泰。其中,奥古斯丁的《忏悔录》反映了作者的心路历程,具有自传性质,书中以他人的苦闷为自己的苦闷,并以无比的真挚尝试解决其苦闷,全书分为十三卷。

B项错误,《人性论》是英国经验主义哲学家大卫·休谟的一部最重要的哲学著作。萨特,法国20世纪最重要的哲学家之一,其著作是《存在与虚无》。

C项正确,《正义论》是美国哈佛大学教授约翰·罗尔斯的著作,被视为第二次世界大战后西方政治哲学、法学和道德哲学中最重要的著作之一,将被列为“历史经典名著之林”。

D项正确,《理想国》是古希腊哲学家柏拉图创作的哲学对话体著作。全书主要论述了柏拉图心中理想国的构建、治理和正义,主题是关于国家的管理。

本题为选非题,故正确答案为B。

#### 48.【解析】C

本题主要考察中国历史的相关知识。

A项正确,暗度陈仓,来自真实历史故事,出自《史记·淮阴侯列传》:“八月汉王举兵东出陈仓,定三秦”,指刘邦出兵攻项羽时,韩信故意明修栈道,迷惑对方,暗中绕道奔袭陈仓,取得胜利。

B项正确,草木皆兵,来自真实历史故事,出自《晋书·苻坚载记》:“坚与苻融登城而望王师,见部阵齐整,将士精锐;又北望八公山上草森皆类人形,顾谓融曰:‘此亦劲敌也,何谓少乎?’恍然有惧色。”记载的是东晋淝水之战。

C项错误,逼上梁山,不是来自真实历史故事,而是来自虚构的小说,出自《水浒传》第十一回:“林冲雪夜上梁山。”



D项正确，乐不思蜀，来自真实历史故事，出自《三国志·蜀书·后主传》：“王问禅曰：‘颇思蜀否？’禅曰：‘此间乐，不思蜀。’”

本题为选非题，故正确答案为C。

#### 49.【解析】C

本题主要考察文化常识的相关知识。

A项“到处云山是我师”是元代赵孟頫提出的，表达的美学理念是重视向自然美学习。

B项“搜尽奇峰打草稿”是清代石涛提出的，表达的美学理念是重视向自然学习，注意感同身受和提炼构思相结合。

C项“论画以形似，见于儿童邻”是北宋苏轼提出的，表达的美学理念是注重神似。

D项“吾师心，心师目，目师华山”是明代王履提出的，表达的美学理念是向自然学习，师法自然，发挥主观能动性。

A、B、D表达的美学理念均是重视向自然美学习，C项表达的美学理念是注重神似，与其他三项不同。

故正确答案为C。

#### 50.【解析】C

本题考查时政常识，主要涉及中国近几年的几个历史事件的排序。

②2013年8月22日，国务院正式批准设立中国（上海）自由贸易试验区。

④2015年9月3日，是中国第二个法定的“中国人民抗日战争胜利纪念日”，也是中国人民抗日战争暨世界反法西斯战争胜利70周年。

①北京时间2016年8月21日，在里约奥运会女排决赛中，中国队3:1战胜塞尔维亚队获得金牌。

③2017年9月3日至5日，金砖国家领导人第九次会晤在福建厦门举行，主题是：“深化金砖伙伴关系，开辟更加光明未来”。金砖合作已经步入第二个“黄金十年”。

故按照时间先后顺序排序为②④①③。

故正确答案为C。

#### 51.【解析】A

本题考查生物常识，主要涉及医学常识的相关内容。

A项错误，生理盐水，是指生理学实验或临床上常用的渗透压与动物或人体血浆的渗透压基本相等的氯化钠溶液。浓度：用于两栖类动物时是0.67—0.70%，用于哺乳类动物和人体时是0.85—0.9%。人们平常点滴用的氯化钠注射液浓度是0.9%，可以当成生理盐水来使用。故浓度9%错误。

B项正确，日常生活中，常见一些人用医用酒精来擦洗伤口，以达到灭菌消毒的目的。值得注意的是，在药店买到的酒精有75%和95%两种浓度，这两种浓度的酒精用途是不一样的：95%的酒精常用于擦拭紫外线灯；75%的酒精用于消毒。

C项正确，锌是人体内必需的微量元素之一，缺锌将直接造成儿童免疫力低下，影响孩子的生长发育，导致身材矮小或智力发育不良等严重后果。

D项正确，人体剧烈运动时，会进行无氧呼吸。而无氧呼吸产生大量乳酸等中间代谢产物，不能通过呼吸排除，就形成了乳酸堆积，造成全身肌肉酸痛。

本题为选非题，故正确答案为A。

#### 52.【解析】D

本题考查生活常识，主要涉及药物使用的相关内容。

A项正确，胖大海是植物胖大海的干燥成熟种子，产于泰国、柬埔寨、马来西亚等国，具有清热润肺，解毒利咽，治疗咽喉肿痛的功效，口干咽燥，牙龈肿痛者可单独泡服。

B项正确，板蓝根，是一种中药材，具有清热解毒，凉血利咽之功效，常用于温疫时毒，发热咽痛，温毒发斑，疮腮，烂喉丹痧，大头瘟疫，丹毒，痈肿。

C项正确，片仔癀，为清热剂，具有清热解毒、凉血化瘀，消肿止痛之功效。用于热毒血瘀所致急慢性病毒性肝炎，痈疽疔疮，无名肿毒，跌打损伤及各种炎症。

D项错误，《中华人民共和国药典》及《中药大辞典》均指明：珍珠具有安神定惊、明目去翳、解毒生肌等功效，现代研究还表明珍珠粉在提高人体免疫力、延缓衰老、祛斑美白、补充钙质等方面都具有独特的作用。本题为选非题，故正确答案为D。

### 53. 【解析】B

本题考查生物常识。

痛风是由单钠尿酸盐（MSU）沉积所致的晶体相关性关节病，与嘌呤代谢紊乱和（或）尿酸排泄减少所致的高尿酸血症直接相关，特指急性特征性关节炎和慢性痛风石疾病，主要包括急性发作性关节炎、痛风石形成、痛风石性慢性关节炎、尿酸盐肾病和尿酸性尿路结石，重者可出现关节残疾和肾功能不全。

痛风最重要的生化基础是高尿酸血症。尿酸是人体内嘌呤代谢的最终产物。正常成人每日约产生尿酸750mg，其中80%为内源性，20%为外源性尿酸，这些尿酸进入尿酸代谢池（约为1200mg），每日代谢池中的尿酸约60%进行代谢，其中1/3约200mg经肠道分解代谢，2/3约400mg经肾脏排泄，从而可维持体内尿酸水平的稳定，其中任何环节出现问题均可导致高尿酸血症。故造成这种症状的代谢改变最有可能是嘌呤核苷酸分解增强，生成过多尿酸，即B选项正确，A、C、D三项错误。

故正确答案为B。

### 54. 【解析】D

酵母在面包制作中的功能：

1、生物膨松作用：酵母在面团发酵中产生大量的二氧化碳气体，并由于面筋网状结构的形成，而被留在网状组织内，使面团酥松多孔，体积变大及膨松；

2、面筋扩展作用：酵母发酵除产生二氧化碳外，还有增加面筋扩展的作用，使发酵所产生的二氧化碳能保留在面团中，提高面团的保气能力；

ABC三项表述有误，故正确答案为D。

### 55. 【解析】A

本题考查自然常识，主要考查二十四节气的相关知识点。

A项错误，处暑，即为“出暑”，是炎热离开的意思，是气候变凉的象征。

B项正确，惊蛰，古称“启蛰”，标志着仲春时节的开始，此前，动物入冬藏伏土中，不饮不食，称为“蛰”；到了“惊蛰节”，天上的春雷惊醒蛰居的动物，称为“惊”。故惊蛰时，蛰虫惊醒，天气转暖，渐有春雷，中国大部分地区进入春耕季节。而“惊蛰”前后，之所以偶有雷声，是大地湿度渐高而促使近地面热气上升或北上的湿热空气势力较强与活动频繁所致，从而产生“惊蛰雷鸣”现象。

C项正确，从“冬至”开始，北半球逐渐进入了最寒冷的日子，称作“数九寒天”。

D项正确，小满是二十四节气之一，夏季的第二个节气。其含义是夏熟作物的籽粒开始灌浆饱满，但还未成熟，只是小满，还未大满。

本题为选非题，故正确答案为A。

### 56. 【解析】C

本题考查物理常识。

A 项正确，物质由分子组成，分子之间有间隙，由于分子在不停地做无规则运动，分子间存在相互作用的引力和斥力。在液体表面，分子间的作用力表现为相互吸引，由此表现为液体的表面张力。表面张力促使露珠以最小的表面积的状态存在，而体积相等的物体中，只有球体的表面积最小，所以露珠总是呈球状的。

B 项正确，把铁轨铺在枕木上，是为了在压力一定的情况下，增大铁轨与地面的接触面积，从而减小火车对地面的压强。

C 项错误，道路转弯镜利用的是凸面镜，可以扩大司机视野，及早发现弯道对面车辆，以减少交通事故的发生。

D 项正确，涡流效应指的是根据电磁感应定律，当导体置于磁场中时，会在导体的圆周方向产生感应电流。该电流的方向沿导体的圆周方向转圈，像一圈圈的漩涡，称为涡流。微波炉烧烤功能是利用烧烤组件来完成的，此时用电热丝发热来工作，当电热丝通电后周围会产生磁场，从而产生感应电流，发生涡流效应，所以微波炉烤面包是利用了涡流感应加热。

本题为选非题，故正确答案为 C。

### 57. 【解析】C

本题考查物理常识。

水的沸点受压强影响，当水所受的压强增大时，沸点升高。在标准大气压强下水的沸点为  $100^{\circ}\text{C}$ ，高压锅的原理相当于把水紧密地封闭起来，水受热后产生的水蒸气不能扩散到空气中，只能保留在高压锅内，于是高压锅内部形成高温高压的环境。由于锅内水蒸气的压强增大，导致水的沸点提高，这样就可以在较短时间内将食物煮熟。故 A、B、D 三项错误。

故正确答案为 C。

### 58. 【解析】C

本题考查计算机相关的常识。

A、B 项正确，IPv4 中规定 IP 地址长度为 32 位。一般的书写法为 4 个用小数点分开的十进制数。

C 项错误，IPv6 的地址长度为 128 位，采用十六进制表示。IPv6 有 3 种表示方法，分别为冒分十六进制表示法、0 位压缩表示法、内嵌 IPv4 地址表示法。该项表示的是主机的物理地址，而不是 IP 地址。

D 项正确，该项是利用冒分十六进制法所表示的 IPv6 地址。

本题为选非题，故正确答案为 C。

### 59. 【解析】B

本题考察的是科技常识的相关知识。

货运飞船是一种专门运送货物到达太空一次性使用的航天器，主要任务是向空间站定期补给食品、货物、燃料和仪器设备等。它是国际空间站补给物资的重要运输工具，也是空间站的地面后勤保障系统。

A 项正确，货运飞船发射升空后，可以与空间站自动或人工交会对接，从而输送空间站需要的补给物资。

B 项错误，空间站实验和技术试验，将获取的研究数据回传这是空间站的任务，而不是货运飞船的任务。

C 项正确，货运飞船可以补给空间站推进剂的消耗，向空间站定期补给饮水、食品等物资。

D 项正确，空间站丢弃的废弃物和生活垃圾等也可以搬运至货运飞船，随货运飞船进入大气层及地面进行处理。

本题为选非题，故正确答案为 B。

### 60. 【解析】A

本题考察的是科技常识的相关知识。

A 项正确，钛和钛合金具有很多优良的性能，如熔点高、密度小、可塑性好、易于加工，尤其是钛合金与人体器官具有很好的“生物相容性”。钛和钛合金被认为是 21 世纪重要的金属材料。

B 项错误，钛和钛合金的用途很广，在航空航天、海洋工程、生物医疗、生活用品等领域都有广泛的应用，并不是只用于航空航天领域。

C 项错误，石墨烯是一种由碳原子组成的二维碳纳米材料，具有导电电热性佳、重量轻、强度大、韧性好，透光率高等特点。但它并不是“21 世纪金属”。

D 项错误，“21 世纪金属”指钛和钛合金，钛元素大约是在 18 世纪被发现，而不是 21 世纪。

故正确答案为 A。

61. 【解析】A

第一步：判断题干词语间逻辑关系。

青衿借指读书人，二者为比喻象征义关系。

第二步：判断选项词语间逻辑关系。

A 项：南冠借指囚犯，二者为比喻象征义关系，与题干逻辑关系一致，当选；

B 项：浮屠借指佛塔，而不是寺庙，与题干逻辑关系不一致，排除；

C 项：春蚕借指乐于奉献的人，而不是奉献，与题干逻辑关系不一致，排除；

D 项：袍泽借指军中的同事，而不是官员，与题干逻辑关系不一致，排除。

故正确答案为 A。

62. 【解析】B。

第一步：判断题干词语间逻辑关系。

风霜雨雪为四字并列的成语，雾里看花是场景和行为的对应关系，且雾与风霜雨雪是并列关系。

第二步：判断选项词语间逻辑关系。

A 项：春夏秋冬为四字并列关系的成语，踏雪和寻梅是两个行为的并列关系，与题干逻辑关系不一致，排除；

B 项：金木火土为四字并列的成语，水中望月是场景和行为的对应关系，且水与金木火土是并列关系，与题干逻辑关系一致，当选；

C 项：桃李杏橘为四字并列的成语，但是青梅不是场景，与题干逻辑关系不一致，排除；

D 项：梅兰竹菊为四字并列的成语，茜窗画眉是场景和行为的对应关系，但茜窗画眉中不包含与梅兰竹菊并列的字，与题干逻辑关系不一致，排除。

故正确答案为 B。

63. 【解析】C。

第一步：判断题干词语间逻辑关系。

骡子是一种耕畜，二者为包容关系中的种属关系，骡子能犁地，二者为功能的对应关系。

第二步：判断选项词语间逻辑关系。

A 项：基因储存孕育生命的信息，二者为对应关系，生命通过遗传延续，二者为对应关系，与题干逻辑关系不一致，排除；

B 项：衙役指在衙门中当差的人，二者为对应关系，当差是衙役的工作内容，二者为对应关系，与题干逻辑关系不一致，排除；

C 项：鸬鹚是一种水鸟，二者为包容关系中的种属关系，鸬鹚能捕鱼，二者为功能的对应关系，与题干逻辑关系一致，当选；

D 项：恒星是宇宙的组成部分，二者为包容关系中的组成关系，恒星会发光，二者为属性的对应关系，与题干逻辑关系不一致，排除。

故正确答案为 C。

## 64. 【解析】B。

第一步：判断题干词语间逻辑关系。

演员在公园演出，为人、场所和行为的对应关系，且演出是演员主动发出的动作。

第二步：判断选项词语间逻辑关系。

A项：谣言在微信被查处，不是人、场所和行为的对应关系，且谣言与查处为被动关系，与题干逻辑关系不一致，排除；

B项：股民在股市投资，为人、场所和行为的对应关系，且投资是股民主动发出的动作，与题干逻辑关系一致，当选；

C项：士兵参加战争可能被升迁，但是战争不是场所，且士兵与升迁为被动关系，与题干逻辑关系不一致，排除；

D项：卫星是传播信息的方式，信息可以用于定位，与题干逻辑关系不一致，排除。

故正确答案为B。

## 65. 【解析】C。

第一步：判断题干词语间逻辑关系。

春秋和寒暑都用来泛指一年，为比喻象征关系。

第二步：判断选项词语间逻辑关系。

A项：妇孺和老幼都是生命的组成部分，为包容关系中的组成关系，与题干逻辑关系不一致，排除；

B项：荏苒指岁月易逝，蹉跎指岁月白白过去，与题干逻辑关系不一致，排除；

C项：东西和南北都可以用来泛指方向，与题干逻辑关系一致，当选；

D项：冷热用来形容温度的高低，干湿和温度无必然关系，与题干逻辑关系不一致，排除。

故正确答案为C。

## 66. 【解析】B。

第一步：判断题干词语间逻辑关系。

团扇为圆形或近似圆形，团扇以其形状命名，羽毛扇以其材质命名，舞蹈扇以其功能命名，三者为交叉关系。

第二步：判断选项词语间逻辑关系。

A项：宣纸产自古代宣州，以其产地命名，餐巾纸以其功能命名，铜版纸以其硬度命名，与题干逻辑关系不一致，排除；

B项：圈椅以其形状命名，实木椅以其材质命名，办公椅以其功能命名，三者为交叉关系，与题干逻辑关系一致，当选；

C项：排球名字为约定俗成，羽毛球以其材质命名，乒乓球以其声音命名，与题干逻辑关系不一致，排除；

D项：墨镜以其颜色命名，老花镜和显微镜都以其功能命名，与题干逻辑关系不一致，排除。

故正确答案为B。

## 67. 【解析】A。

第一步：判断题干词语间逻辑关系。

“井底蛙”比喻目光短浅，见识狭隘之人，“三脚猫”比喻对各种技艺略知皮毛的人，“井底蛙”是指缺乏智慧的人，与智慧是反义词。

第二步：判断选项词语间逻辑关系。

A项：“笑面虎”比喻外貌和善而内心严厉凶狠的人，“变色龙”比喻在生活中善于变化和伪装的人，或者比喻立场不稳、见风使舵的人，“笑面虎”是指缺乏真诚的人，与真诚是反义词，与题干逻辑关系一致，当



选；

B项：“千里马”比喻人才，“孺子牛”比喻心甘情愿为人民大众服务，无私奉献的人，“千里马”与可靠无明显逻辑关系，与题干逻辑关系不一致，排除；

C项：“替罪羊”比喻代人受过的人，“铁公鸡”比喻生活中小气、吝啬、一毛不拔的人，“替罪羊”与坚强没有明显逻辑关系，与题干逻辑关系不一致，排除；

D项：“地头蛇”比喻凭借当地势力欺压人民的恶霸，“纸老虎”比喻貌似强大、实际虚弱的人或集团，“地头蛇”与勇敢没有明显逻辑关系，与题干逻辑关系不一致，排除。

故正确答案为A。

68.【解析】C。

第一步：判断题干词语间逻辑关系。

火药是制作鞭炮必需的原材料，前两者为原材料的对应关系；二踢脚是鞭炮的一种，后两者为种属关系。

第二步：判断选项词语间逻辑关系。

A项：乌铁可以作为制作刀具的原材料，但不是制作刀具必需的原材料，刀具的原材料还可以是高速钢、硬质合金、金属陶瓷等，与题干逻辑关系不一致，排除；

B项：红砖可以作为建筑的原材料，但不是建筑必需的原材料，建筑的原材料还可以是灰砂砖等，与题干逻辑关系不一致，排除；

C项：清水是制作白酒必需的原材料，前两者为原材料的对应关系；五粮液是白酒的一种，后两者为种属关系，与题干逻辑关系一致，当选；

D项：杉木可以用来制作乐器，但不是制作乐器必需的原材料，乐器的原材料还可以是金属等，与题干逻辑关系不一致，排除。

故正确答案为C。

69.【解析】C。

逐一代入选项。

A项：钟表是一种计时的装置，用来提示时间，二者是对应关系。印刷工和排字工是两种职业，二者是并列关系，前后逻辑关系不一致，排除；

B项：钟表都是有刻度的，二者为对应关系，排字工与线装书没有明显的逻辑关系，前后逻辑关系不一致，排除；

C项：更夫是古代每天夜里敲竹梆子或锣在夜间报时的一个职业，更夫与现代的钟表均有提示时间的功能，二者为并列关系。排字工指古代按照原稿把铅字植入排字盘中的一个职业，排字工与现代的打印机具有相同的功能，二者为并列关系，前后逻辑关系一致，当选；

D项：钟表与油纸没有明显逻辑关系，修理工和排字工是两种职业，二者是并列关系，前后逻辑关系不一致，排除。

故正确答案为C。

70.【解析】A。

逐一代入选项。

A项：薄荷脑是风油精的成分，二者是成分对应关系；碳酸是可乐的成分，二者是成分对应关系，前后逻辑关系一致，当选；

B项：风油精具有清凉的作用，二者是功能对应关系；陈醋与碳酸之间没有明显的逻辑关系，前后逻辑关系不一致，排除；

C项：叶绿素与风油精没有明显逻辑关系，花露水和碳酸之间也没有明显逻辑关系，前后逻辑关系不一致，

排除；

D项：风油精是一种液体，二者是种属关系；二氧化碳与水反应可以生成碳酸，二者是对应关系，前后逻辑关系不一致，排除。

故正确答案为A。

71. 【解析】D。

第一步：找出定义关键词。

“以个体化医疗为基础”、“通过基因组、蛋白质组等技术”、“对大样本人群与特定疾病类型进行生物标记物的分析与鉴定、验证与应用”、“寻找到疾病的原因和治疗的靶点”、“实现对疾病和特定患者进行个性化精确治疗”。

第二步：逐一分析选项。

A项：医生对甲某的基因进行全面检测，符合“以个体化医疗为基础”、“通过基因组、蛋白质组等技术”、“寻找到疾病的原因和治疗的靶点”，制定治疗方案符合“实现对疾病和特定患者进行个性化精确治疗”，符合定义，排除；

B项：医生询问症状符合“以个体化医疗为基础”，医生给其开了非处方药物，符合“实现对疾病和特定患者进行个性化精确治疗”，符合定义，排除；

C项：“医生根据其过敏情况设计用药方案”符合“以个体化医疗为基础”、“实现对疾病和特定患者进行个性化精确治疗”，符合定义，排除；

D项：医生据“同病异治，异病同治”是对一类病的治疗理念，没有根据丁某的症状去进行医治，不符合“实现对疾病和特定患者进行个性化精确治疗”，不符合定义，当选。

本题为选非题，故正确答案为D。

72. 【解析】D。

第一步：找出定义关键词。

“诉诸于消费者的情绪或情感反应”、“传达商品带给他们的附加值或情绪满足的一种广告策略”、“使消费者形成积极的品牌态度”。

第二步：逐一分析选项。

A项：“中国人自己的可乐”，会使消费者产生爱国的情绪满足，符合“传达商品带给他们的情绪满足”，符合定义，排除；

B项：“好不好，家乡水”，会使消费者产生怀念家乡，以家乡为自豪的情绪满足，符合“传达商品带给他们的情绪满足”，符合定义，排除；

C项：“宝宝天天好心情”，会使消费者产生孩子很舒适的情绪满足，符合“传达商品带给他们的情绪满足”，符合定义，排除；

D项：“为了肌肤柔美丽舒”，没有体现出商品的附加值或者情绪满足，不符合定义，当选。

此题为选非题，故正确答案为D。

73. 【解析】A。

第一步：找出定义关键词。

“针对某个经济现象进行预期”、“人们是理性的”、“他们就会最大限度地充分利用所得到的信息来作出行动而不会犯系统性的错误”。

第二步：逐一分析选项。

A项：人们到医院看望病人时经常选择水果作为礼物，所以医院的投入使用会来使得水果的需求量增加，那么小陈选择在医院附近开水果店，符合“针对某个经济现象进行预期”，且其做出的判断是理性的，符合定

义，当选；

B项：政策的施行可能对股票产生影响，老秦获悉这一信息后进行股票操作，符合“针对某个经济现象进行预期”，但凭着长期炒股的经验，不能确定其判断是否理性，不符合“人们是理性的”，不符合定义，排除；

C项：建重点中学可能会影响其附近的房价，但该消息为传言，传言是否是真实并不确定，故老刘在附近买了一套房子这一决定是否是理性的并不明确，不符合定义，排除；

D项：小张根据高考成绩填报志愿，不符合“针对某个经济现象进行预期”，不符合定义，排除。

故正确答案为A。

#### 74. 【解析】C。

第一步：找出定义关键词。

“通过技术进步提高能源使用效率，节约了能源消费”、“技术进步的同时也会促进经济规模的扩大，对能源产生新的需求”、“部分、甚至完全地抵消所节约的能源”。

第二步：逐一分析选项。

A项：更多人选择以车代步，说明对汽车产生了更多的需求，符合“对能源产生新的需求”，汽车使用的多会导致消耗能源更多，会部分抵消发动机效率提升所节约的能源，无法有效控制回弹效应，排除；

B项：厂商生产出更多产品，说明对生产产品所需的能源有了更多的需求，符合“对能源产生新的需求”，生产更多产品会消耗更多的能源，会部分抵消提高能源效率所节约的能源，无法有效控制回弹效应，排除；

C项：太阳能热水器取代传统电热水器，说明对太阳能产生了更多的需求，符合“对能源产生新的需求”，但太阳能热水器对太阳能的利用并不会抵消所节约的能源，所以可以有效控制回弹效应，当选；

D项：越来越多的消费者购买节能型家用电器，说明对生产节能型家用电器所需的能源有了更多的需求，符合“对能源产生新的需求”，卖出更多节能型家用电器会消耗更多能源，会部分抵消节能电器所节约的能源，无法有效控制回弹效应，排除。

故正确答案为C。

#### 75. 【解析】B。

第一步：找出定义关键词。

刺激泛化：“条件作用的形成使有机体习得了对某一次机做出特定反映的行为”、“对类似的刺激做出同样的行为反应”

刺激分化：“通过选择性强化和消退”、“对相类似的刺激做出不同的行为反应”

第二步：逐一分析选项。

A项：被蛇咬后怕井绳是对类似的刺激做出同样的行为反应，符合“刺激泛化”定义，排除；

B项：“横看成岭侧成峰，远近高低各不同”是对同一事物从不同角度的观看所产生的视觉差异，不涉及刺激反应，不符合“刺激分化”定义，当选；

C项：厂家对包装进行独特设计的目的是为了和其他品牌进行区分，想让顾客看到该厂的产品后，和其他厂商相同产品做出不同反应，符合“通过选择性强化和消退”、“对相类似的刺激做出不同的行为反应”，符合“刺激分化”定义，排除；

D项：生产商将化妆品也以同品牌命名，想让顾客看到同品牌化妆品后也产生名牌的认知，符合“想让消费者对类似的刺激做出同样的行为反应”，符合“刺激泛化”定义，排除；

本题为选非题，故正确答案为B。

#### 76. 【解析】A。

第一步：找出定义关键词。

“着重考虑产品的环境属性并将其作为设计目标”、“可拆卸性、可回收性、可维护性、可重复利用性等”、

“满足环境保护条件的同时，保证产品的质量达到最优状态”

第二步：逐一分析选项。

A项：太阳能收集器利用的是太阳能，太阳能是绿色能源，该产品考虑到了产品的可重复利用性，符合“着重考虑产品的环境属性”，巧摆太阳能收集器能够实现日照时间的最大化符合“保证产品的质量达到最优状态”，符合定义，当选；

B项：将健康环保作为公司的价值观，没有提及设计产品时是否“着重考虑产品的环境属性并将其作为设计目标”，不符合定义，排除；

C项：利用绿色植物代替砖、石、钢筋水泥来砌墙，没有提及产品，不符合定义，排除；

D项：将教室背景设计为浅绿色的目的是保护孩子们的眼睛，不符合“满足环境保护条件，保证产品的质量达到最优状态”，不符合定义，排除。

故正确答案为A。

77. 【解析】B。

第一步：找出定义关键词。

装运库存：“在价值链末端工厂的库房”、“已经准备好可以随时出货的产品”；

在途库存：“尚未达到目的地”、“正处在运输状态或等待运输状态而储存在运输工具中的库存”。

第二步：逐一分析选项。

A项：小张网购的毛衣已到某中转站，不符合“在价值链末端工厂的库房”，也不符合“正处在运输状态或等待运输状态而储存在运输工具中的库存”，不符合任何一个定义，排除；

B项：高速公路服务区大货车内的毛巾，符合“尚未达到目的地”且“正处在运输状态”，符合“在途库存”定义，当选；

C项：皮鞋厂卡车里的牛皮是皮鞋厂的原材料，而不是产品，不符合“在价值链末端工厂的库房”，如果是皮鞋厂的进货，那么已经达到目的地，不符合“尚未达到目的地”，不符合任何一个定义，排除；

D项：某公司城南的自由仓库中存放的玩具，符合“在价值链末端工厂的库房”，也符合“已经准备好可以随时出货的产品”，符合“装运库存”定义，不符合“在途库存”定义，排除。

故正确答案为B。

78. 【解析】D。

第一步：找出定义关键词。

“用某种特定的几何图形按一定规律”、“在平面分布的黑白相间的图形记录数据符号信息”、“在代码编制上利用‘0’‘1’比特流的概念”、“用若干与二进制相对应的几何形体来表示文字数值信息”、“一个二维码所能表示的比特数是固定的，它包含的信息越多，则冗余度就越小”

第二步：逐一分析选项。

A项：某种特定的几何图形，符合“用某种特定的几何图形按一定规律”，按一定规律分布，符合“在平面分布的黑白相间的图形记录数据符号信息”，符合定义，排除；

B项：图像代码的基本原理利用的是计算机的内部逻辑基础，符合“在代码编制上利用‘0’‘1’比特流的概念”，符合定义，排除；

C项：把文字数值信息转化成与二进制相对应的几何形体，符合“用某种特定的几何图形按一定规律”，也符合“用若干与二进制相对应的几何形体来表示文字数值信息”，符合定义，排除；

D项：根据题干信息，“一个二维码所能表示的比特数是固定的，它包含的信息越多，则冗余度就越小”，即冗余度由信息量大小决定，无法尽量减少冗余度，不符合定义，当选。

本题为选非题，故正确答案为D。

79. 【解析】C。

第一步：找出定义关键词。

“水域（水体）及相关联的岸地、岛屿、林草、建筑等”、“对人产生吸引力的自然景观和人文景观”。

第二步：逐一分析选项。

A项：“九曲溪”是水域，历代文人墨客题词，符合“对人产生吸引力的自然景观和人文景观”，符合定义，排除；

B项：秦淮河是水域，河岸街道上建于明代的“江南贡院”，符合“对人产生吸引力的自然景观和人文景观”，符合定义，排除；

C项：“放生池”是人工造的水池，而“水域”指海洋、河流、湖泊等范围，“放生池”并不是“水域”，不符合定义，当选；

D项：长江是水体，矗立于岸边的大厦，符合“对人产生吸引力的自然景观和人文景观”，符合定义，排除。

本题是选非题，故正确答案为C。

80. 【解析】D。

第一步：找出定义关键词。

“决断之前”、“每个事物的价值在决策者心中大致相近”、“作出选择之后”、“决策者对这些事物的态度评价发生了改变”。

第二步：逐一分析选项。

A项：对自己的去留一筹莫展，说明去留问题在“决策者心中大致相近”，但考量之后他认为留下来要面对复杂关系，这只是他的认知，并没有进行决断，不符合“作出选择之后”更不符合“决断后的态度发生改变”，不符合定义，排除；

B项：对两个品牌手机难以抉择，符合“决断之前”、“每个事物的价值在决策者心中大致相近”，最后选择了其中一款，发现有色差，只是描述情况，并没体现“决策者对这些事物的态度评价发生了改变”，不符合定义，排除；

C项：决断之前，老师对A与B的选择犹豫不决，符合“决断之前”、“每个事物的价值在决策者心中大致相近”，但赛后认为选B是正确的，是因为他夺冠了的结果证明选择正确，并没体现因为做出决策而对A、B重新评价，不符合定义，排除；

D项：填报之前，对甲乙两所大学犹豫不决，符合“决断之前”、“每个事物的价值在决策者心中大致相近”，选择了甲大学之后，觉得甲大学优于乙大学，符合“作出选择之后”、“决策者对这些事物的态度评价发生了改变”，符合定义，当选。

故正确答案为D。

81. 【解析】A。

元素组成不同，无明显属性规律，考虑数量规律。观察发现，图一出现端点较多，B项为日字变形图，都是笔画数特征图，考虑笔画数。题干都是两笔画图形，?处也应该是两笔画图形。A项两笔画，B项一笔画，C项三笔画，D项三笔画，只有A项符合。

故正确答案为A。

82. 【解析】B。

元素组成不同，无明显属性规律，考虑数量规律。观察发现，题干图形均有面，考虑数面，数量依次为3、4、5、6、8，没有规律，再观察发现每个图形中均有形状相同的面，且数量依次为2、3、4、5、6，?，问号处图形应该含有7个形状相同的面。A项6个，B项7个，C项2个，D项没有形状相同的面，只有B项符合。



故正确答案为 B。

83. 【解析】A。

本题为分组分类题目。每个图形都在正方体中裁出了一个三角形，观察发现，①②⑤中三角形的底边和高的长度都等于正方体的棱长，所以三个三角形的面积相同，③④⑥中三角形底边长度等于正方体的棱长，高的长度等于正方体外表面正方形的对角线的长度，所以三个三角形的面积相同。即①②⑤一组，③④⑥一组。

故正确答案为 A。

84. 【解析】C。

本题为分组分类题目。元素组成不同，优先考虑属性规律。观察发现，①②⑤都是全曲线图形，③④⑥都是全直线图形。即①②⑤一组，③④⑥一组。

故正确答案为 C。

85. 【解析】C。

逐一进行分析。

如下图：

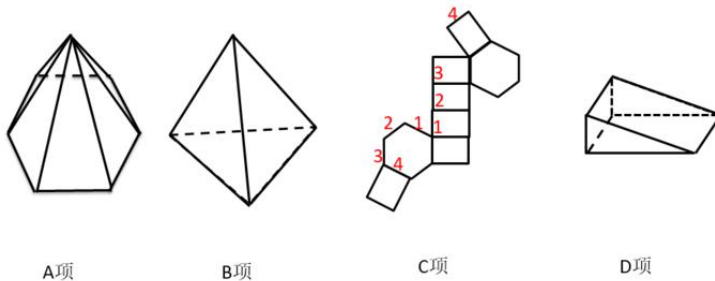

A 项：可以折叠成一个底面为六边形的正六棱锥，排除；

B 项：可以折叠成一个正四面体，排除；

C 项：如图所示，相同标号的边应该为公共边，但标记为 4 的两条边不可能为公共边，所以不能折叠成完整封闭立体图形，当选。

D 项：可以折叠成完整封闭的立体图形，排除。

本题为选非题，故正确答案为 C。

86. 【解析】C。

第一步：找出论点和论据。

论点：软件有时会错得离谱，就算大脑处于静止状态时也会显示有活动——软件显示出的活动是软件算法的产物，而非被研究大脑真的处于活跃状态。

论据：采集 499 名健康的人处于静息状态时的检查结果，发现其统计方法还需用真实呈现的病例加以验证。

第二步：逐一分析选项。

A 项：论点说的是软件有时会错得离谱，该项说的是研究结论可以经该技术获得数据并编译，话题不一致，无法加强，排除；

B 项：fMRI 可以捕捉血流变化，但无法有效显示大脑是否处于活跃状态，说明 fMRI 软件确实存在问题，有加强的作用，保留；

C 项：fMRI 软件假阳性率达，说明结论错误率很高，那么软件有时确实会错得离谱，也有加强的作用，保留；

D 项：论点说的是软件有时会错得离谱，选项说的是用软件获得的结果有没有进行验证性试验，话题不一致，无法加强，排除。

对比 B、C 两个选项，B 虽然能证明软件确实有问题，有一定的加强作用，但是无法证明问题有多大，是否错的离谱，而 C 选项明确的说了假阳性率高达，也就是出错概率非常高，更明确的证明软件有时会错的离谱。故正确答案为 C。

87. 【解析】D。

题干条件不确定，优先采用代入法。

将 A 项代入，小李两句都猜错了，排除；

将 B 项代入，小王两句都猜错了，排除；

将 C 项代入，小李两句都猜错了，排除；

将 D 项代入，小李、小王和小方都只猜对了一半，符合题干要求，当选。

故正确答案为 D。

88. 【解析】C。

日常结论题，根据题干信息逐一分析选项。

A 项：题干只是表述货币持续贬值“可能”会导致资产价格全面下跌，而该项说“会”导致，说的过于绝对，无法推出，排除；

B 项：题干表述的是较强的人民币贬值预期会出现资金大量流失，该项是资金流失严重会出现货币贬值预期，属于逻辑错误，无法推出，排除；

C 项：题干最后一句表明我们不允许出现这种情况，“这种情况”指代的是前文“如果央行允许人民币继续贬值”这种情况，该项属于最后一句的同义替换，可以推出，当选；

D 项：我国是否将采取措施干预资金外流，题干没有提及，无中生有，排除。

故正确答案为 C。

89. 【解析】C。

第一步：翻译题干。

方：甲队晋级乙队晋级；

白：乙队晋级；

夏：乙队晋级 且甲队晋级；

邓：乙队晋级 且甲队晋级。

第二步：找关系。

方某和夏某是矛盾关系，必有一真一假。

第二步：看其余。

四位球迷只有一位预测为真，可知白某、邓某一定为假，排除 A 项和 B 项。

由白某为假，可知乙队晋级了，此时无法直接判断方某、夏某的真假，代入 C、D 选项验证。

代入 C 项：假设甲队晋级，即甲和乙都晋级了，此时，夏某为假，方某为真，该项正确，当选；

代入 D 项：假设甲队没有晋级，即甲没晋级，乙晋级了，此时，夏某为真，方某为假，该项错误，排除。

故正确答案为 C。

90. 【解析】D。

第一步：找出论点和论据。

论点：场所恐惧症是惊恐发作发展的后果，应归入惊恐障碍这一类别。

论据：最初一次惊恐发作是场所恐惧症患者起病的必备条件。

A 项：论点说的是场所恐惧症是惊恐发作发展的后果，选项说的是场所恐惧症的病程，话题不一致，无法削弱，排除；

B项：场所恐惧症与惊恐障碍有一定的联系，但并不明确是否为必要条件关系或因果关系，属于不明确选项，无法削弱，排除；

C项：论点说的是场所恐惧症是惊恐发作发展的后果，选项说的是场所恐惧症起病的年龄，话题不一致，无法削弱，排除；

D项：有些患者的场所恐惧症出现在惊恐发作之前，举例说明场所恐惧症并不是惊恐发作发展的后果，否定论点，当选。

故正确答案为D。

#### 91. 【解析】A。

第一步：找出论点和论据。

论点：有研究者对“被吵醒导致了测试者无法得到足够的慢波睡眠，而慢波睡眠是恢复精力感的关键”这一结论的可信度提出质疑。

论据：两批测试者分别进入睡眠实验室里睡上一夜。第一批被安排睡得很晚，从而减少总睡眠时间；第二批被安排睡得早，但在睡眠过程中多次被吵醒。结果显示：第二批测试者的积极情绪受到严重影响。他们的精力水平较低，同情心和友善度等积极情绪指数有所下滑。

第二步：逐一分析选项。

A项：第一批测试者积极情绪的指数下滑程度不太明显，与第二批严重影响做了比较，说明慢波睡眠确实是恢复精力感的关键，补充了实验结果，证明研究是有可信度的，可以削弱质疑者，当选；

B项：第二批测试者中大部分人长期以来情绪不够积极，说明实验前提条件不一致，削弱实验结论，可以支持质疑者，排除；

C项：两批测试者的健康状况和心理素质原本就很接近，想通过实验前提条件一致来支持研究结果，从而反驳质疑者，但是题干做的是对比实验，并且只给了一组的结果，补充另外一组的结果才能说明研究是否有意义，在没有对比结果的情况下说前提条件一致并不能起到支持研究结果（即反驳质疑者）的作用，C选项没有A选项好，排除；

D项：两批测试者在参与睡眠实验前精力水平参差不齐，说明实验前提条件不一致，削弱实验结论，可以支持质疑者，排除。

故正确答案为A。

#### 92. 【解析】A。

第一步：找出论点和论据。

论点：参与测试的人无论具有何种文化背景，他们同样都有美化自己的动机。

论据：向这些志愿者展示正面和负面的词语，并询问他们哪些形容词适合自己。结果，志愿者们无论有什么样的文化背景，他们都倾向于用更多正面的形容词来描述自己，认为一些较为负面的特征不适合自己。

第二步：逐一分析选项。

A项：选项陈述了东亚人习惯负面评价自己，说明东亚人没有美化自己的动机，否定了论点中的“无论具有何种文化背景，他们同样都有美化自己的动机”，削弱论点，当选；

B项：选项只针对当志愿者被要求用正面词汇形容自己的情况，而题干没有这个限制条件，话题不一致，无关选项，无法削弱，排除；

C项：有自尊心和是否会有美化自己的动机之间没有必然联系，无法削弱，排除；

D项：脑电波相同和是否会有美化自己的动机之间没有必然联系，无法削弱，排除。

故正确答案为A。

#### 93. 【解析】B。

第一步：找出论点和论据。

论点：该地有望成为新的工业气田，可以满足上千万居民的生活和工农业发展的用气需求，促进经济发展。

论据：西南地区进行的页岩气勘探获重大成果，估算天然气资源量达千亿立方米。

第二步：逐一分析选项。

A项：南方复杂的地质构造有利于天然气生成，题干讨论的是勘探，而非如何生成，话题不一致，无法加强，排除；

B项：论据中估算该地资源量达千亿立方米，勘探到的天然气都能顺利开采出来，这是一个必要条件，满足这一条件才能有望满足上千万居民的生活和工农业发展的用气需求，是论点成立的前提，能加强，当选；

C项：我国目前天然气产量无法满足需求，与该地是否能成为新的工业气田无关，无法加强，排除；

D项：天然气的好处与该地是否能成为新的工业气田无关，无法加强，排除。

故正确答案为B。

94. 【解析】A。

第一步：找出论点和论据。

论点：在星系里面还有大量的、看不到的物质，这些物质可以产生非常强大的吸引力。

论据：无。

第二步：逐一分析选项。

A项：题干背景明确说明，要在此基础上解释宇宙的加速或减速膨胀，必须要有不同特性的物质在不同的时期占主导地位，从而产生强大的排斥力或吸引力。粒子物理标准模型中的所有粒子已经都能产生吸引力了，只有它们产生的吸引力不足，才需要其他物质有强大的吸引力，该项是论点成立的一个必要条件，补充论据，可以加强，当选；

B项：粒子的唯一性和题干所讨论的论点产生吸引力无关，不能加强，排除；

C项：星系转动曲线的研究应该说明的这个时期的宇宙正在减速膨胀，与题干所给已知信息不符，无法加强，排除；

D项：论点和论据中没有提到黑洞，该项是无关选项，不能加强，排除。

故正确答案为A。

95. 【解析】D。

日常结论题，根据题干信息逐一分析选项。

A项：题干中提及的是单宁能作用于口腔产生一种苦涩感，从而促进人们的食欲，而不是陈年葡萄酒，偷换概念，排除；

B项：题干中只提到了单宁含量过高，苦涩味重且酒质粗糙，并没有说苦涩味重且酒质粗糙的酒必含有过多单宁，无法推出，排除；

C项：题干中只提到了单宁含量过低，则酒体软弱而淡薄，并没有说酒体软弱而淡薄的酒中单宁含量必然过低，无法推出，排除；

D项：单宁能影响酒的色泽和饮者的味觉及食欲，是对题干“单宁除了给酒的色泽作出贡献外，还能作用于口腔产生一种苦涩感，从而促进人们的食欲”整句话的同义替换，当选。

故正确答案为D。

96. 【解析】B

定位第二段“其中蔬菜种植面积358.80万亩，比上年同期增加18.23万亩，蔬菜产量471.42万吨，增长7.5%”可得，2016年第一季度蔬菜种植面积=现期量-增长量=358.80-18.23≈341（万亩），蔬菜产量=

$$\frac{471.42}{1+7.5\%} \approx \frac{471}{1.08} \approx 436 \text{ (万吨)}$$

故2016年第一季度，该省平均每亩蔬菜种植地产出蔬菜=

$$\frac{\text{产量}}{\text{面积}} \approx \frac{436}{341} \approx 1.28 \text{ (吨)}$$

B项与之最接近，当选。

97. 【解析】C

定位第四段“出栏增速由上年同期的下降3.2%转为增长3.3%”可得，2017年第一季度该省生猪出栏增速为3.3%，2016年第一季度该省生猪出栏增速为-3.2%。故2017年第一季度，该省生猪出栏增速比上年同期加快 $3.3\% - (-3.2\%) = 6.5\%$ 。因此C项当选。

98. 【解析】C

定位第一段“2017年第一季度，某省农林牧渔业增加值361.78亿元”可得，占农林牧渔业增加值比重超过三成，即增加值 $> 361.78 \times 30\% \approx 362 \times 0.3 = 108.6$ （亿元）。定位资料可知增加值超过108.6亿元的包括种植业（119.21亿元）、畜牧业（176.64亿元）。因此C项当选。

99. 【解析】D

定位材料可知，2017年第一季度种植业、林业、畜牧业和渔业增加值同比增速分别为8.2%、8.3%、4.2%和4.5%，则同比增速从快到慢的排序为林业 $>$ 种植业 $>$ 渔业 $>$ 畜牧业。

故正确答案为D。

100. 【解析】D

A项：定位材料第六段，给出的是2017年第一季度该省农林牧渔服务业增加值与增长率，没有与2017年全年相关的数据，故无法计算；

B项：定位材料第一段，给出的是2017年第一季度该省农林牧渔业增加值，没有与全国相关的数据，故无法计算；

C项：定位材料第五段可知，2017年第一季度全省水产品产量比上年同期增长4.7%，养殖水产品产量同比增长4.7%。根据混合增长率“整体增速大小居中”的结论，则非养殖水产品的增速也为4.7%。增速为正，说明2017年第一季度非养殖水产品产量比2016年第一季度上升了，错误；

D项：定位第三段可知，2017年第一季度该省林业增加值为34.84亿元，若每季度环比增长率不低于10%，则全年=第一季度+第二季度+第三季度+第四季度 $\geq 34.84 + 34.84 \times (1+10\%) + 34.84 \times (1+10\%)^2 + 34.84 \times (1+10\%)^3 \approx 35 \times (1+1.1+1.1^2+1.1^3) \approx 35 \times 4.6 = 161$ （亿元） $> 150$ （亿元），故该项正确。

故正确答案为D。

注：D项计算量较大，故A、B、C排除后直接选D即可。

101. 【解析】D

定位统计表可得2017年5月股份制商业银行总资产A=431150亿元，增长率 $a=11.5\%$ ，银行业金融机构总资产B=2328934亿元，增长率 $b=12.5\%$ 。根据两期比重差公式 $\frac{A}{B} \times \frac{a-b}{1+a}$ ， $a < b$ ，因此比重下降，排除A、C两项。

代入公式，比重差 $= \frac{A}{B} \times \frac{a-b}{1+a} = \frac{431150}{2328934} \times \frac{11.5\% - 12.5\%}{1+11.5\%} \approx \frac{43}{230} \times \frac{-1\%}{1.1} \approx -0.17\%$ 。D项与之最接近，当选。

102. 【解析】B

定位统计表可得2017年5月银行业金融机构总资产为2328934亿元=232.8934万亿元，同比增速为12.5%。

基期 $= \frac{\text{现期}}{1+\text{增长率}} = \frac{232.8934}{1+12.5\%} \approx \frac{233}{1.1} \approx 211.8$ （万亿元）。B项与之最接近，当选。

103. 【解析】A

定位统计表可得2017年5月大型商业银行总资产为839329亿元，同比增速为9.7%；股份制商业银行总资产为431150亿元，同比增速为11.5%；城市商业银行总资产为293063亿元，同比增速为19.7%；农村金融机构总资产为314519亿元，同比增速为12.3%。根据增长量 $= \frac{\text{现期}}{1+\text{增长率}} \times \text{增长率}$ ，四个选项的增长量分别为：

A项： $\frac{839329 \times 9.7\%}{1+9.7\%}$ ；B项： $\frac{431150 \times 11.5\%}{1+11.5\%}$ ；C项： $\frac{293063 \times 19.7\%}{1+19.7\%}$ ；D项： $\frac{314519 \times 12.3\%}{1+12.3\%}$ 。



比较发现，四个选项中，A项分母最小，且分子最大，所以A项最大，当选。

104. 【解析】C

定位统计表可得股份制商业银行的净资产额=431150-402922=28228（亿元），城市商业银行的净资产额=293063-273812=19251（亿元），故2017年5月股份制商业银行的净资产额约是城市商业银行的净资产额的  $\frac{28228}{19251} \approx \frac{28}{20} = 1.4$ （倍）。C项与之最接近，当选。

105. 【解析】C

A项错误，城市商业银行净资产额=293063-273812=19251（亿元），农村金融机构净资产额=314519-291766=22753（亿元），故城市商业银行净资产额<农村金融机构净资产额。

B项错误，城市商业银行净资产额为19251亿元，股份制商业银行净资产额=431150-402922=28228（亿元），故城市商业银行净资产额<股份制商业银行净资产额。

C项正确，大型商业银行净资产额=839329-770521=68808（亿元），股份制商业银行净资产额为28228亿元，故大型商业银行净资产额>股份制商业银行净资产额。

D项错误，农村金融机构净资产额为22753亿元，其他类金融机构净资产额=450873-408166=42707（亿元），故农村金融机构净资产额<其他类金融机构净资产额。

因此C项当选。

106. 【解析】B

由题干“2016年…占…的比重为”，结合材料时间为2016年，判定此题为现期比重问题。定位文字材料可知，“2016年，我国全年完成邮电业务收入总量43344亿元”，“快递业务收入3974亿元”。根据比重公式可得，比重=  $\frac{\text{部分}}{\text{整体}} = \frac{3974}{43344} \approx \frac{4000}{43300} \approx 9.2\%$ ，B项最为接近。

故正确答案为B。

107. 【解析】A

定位柱状图可知，2012年我国移动宽带用户数为23280万户，2013年为40161万户，2014年为58254万户，2015年为70611万户，2016年为94075万户。根据增长率=  $\frac{\text{现期}-\text{基期}}{\text{基期}}$ ，可得2013~2016年我国移动宽带用户数同比增长率分别为：

2013年：  $\frac{40161-23280}{23280} \approx \frac{17000}{23300} \times 100\% \approx 73.0\%$ ；2014年：  $\frac{58254-40161}{40161} \approx \frac{18000}{40200} \times 100\% \approx 44.8\%$ ；2015年：  $\frac{70611-58254}{58254} \approx \frac{12400}{58300} \times 100\% \approx 21.3\%$ ；2016年：  $\frac{94075-70611}{70611} \approx \frac{23500}{70600} \times 100\% \approx 33.3\%$ 。因此2013~2016年我国移动宽带用户数同比增长最快的年份为2013年。A项当选。

108. 【解析】C

定位资料可知，2016年……邮政业务收入7397亿元，增长45.7%；2016年……我国电信业务收入35948亿元，增长54.2%。则2015年我国电信业务收入比邮政业务收入多  $\frac{35948}{1+54.2\%} - \frac{7397}{1+45.7\%} < \frac{35948-7397}{1+54.2\%} \approx \frac{28550}{1.55} \approx 18420$ （亿元），真实结果略小于18420，C项符合，当选。

109. 【解析】B

根据柱状图可得，2012~2016年我国固定互联网宽带接入用户分别为17518万户、18891万户、20048万户、25947万户、29721万户。故2012~2016年我国固定宽带接入用户的平均数  $= \frac{17518+18891+20048+25947+29721}{5} \approx \frac{18000+19000+20000+26000+30000}{5} = 22600$ （万户）。B项与之最接近，当选。

## 110. 【解析】D

A 项，定位资料，2016 年固定互联网光纤宽带接入用户 22766 万户，比上年增加 7941 万户。定位柱状图，2015 年移动宽带用户 70611 万户。2015 年固定互联网光纤宽带接入用户=22766-7941=14825（万户），70611-14825=55786（万户）>50000（户），错误。

B 项，定位资料和柱状图可知，2016 年固定互联网宽带接入用户比上年增加 3774 万户，2015 年固定互联网宽带接入用户数为 25947；2016 年移动宽带用户比上年增加 23464 万户，2015 年移动宽带用户 70611 万户。

则 2016 年我国固定互联网宽带接入用户同比增长率= $\frac{3774}{25947} \approx \frac{2800}{26000} \times 100\% \approx 14.6\%$ ，移动宽带用户增长率= $\frac{23464}{70611} \approx \frac{23500}{70500} \times 100\% \approx 33\%$ ，14.5%<33%，错误。

C 项，定位资料，2016 年末全国电话用户 152856 万户（电话包括固定电话和移动电话两种），其中移动电话用户 132193 万户。固定电话用户=全国电话用户-移动电话用户=152856-132193≈20000（万户）<132193（万户），故 2016 年末我国使用固定电话的总人数比移动电话的少，错误。

D 项，定位资料，2016 年互联网普及率达到 53.2%，其中农村地区互联网普及率达到 33.1%。农村地区互联网普及率和城市地区互联网普及率混合为互联网普及率，根据“混合居中”，可得农村地区互联网普及率（33.3%）<互联网普及率（53.2%）<城市地区互联网普及率，故 2016 年我国城市地区互联网普及率超过一半，正确。

因此 D 项当选。

## 8 2018 年安徽申论真题卷 (A 类)

### 一、注意事项

1. 本题本由给定资料与作答要求两部分组成。考试时间为 150 分钟。其中, 阅读给定资料参考时限为 40 分钟, 作答参考时限为 110 分钟。满分 100 分。
2. 请在题本、答题卡指定位置上用黑色字迹的钢笔或签字笔填写自己的姓名和准考证号, 并用 2B 铅笔在准考证号对应的数字上填涂。
3. 请用黑色字迹的钢笔或签字笔在答题卡上指定的区域内作答, 超出答题区域的作答无效!
4. 待监考人员宣布考试开始后, 你才可以开始答题。
5. 所有题目一律使用现代汉语作答, 未按要求作答的, 不得分。
6. 监考人员宣布考试结束时, 考生应立即停止作答, 将题本、答题卡和草稿纸都翻过来留在桌上, 待监考人员确认数量无误、允许离开后, 方可离开。

严禁折叠答题卡!

### 二、给定资料

#### 材料 1

如今在中国常看到这样的场景: 出门上班前, 通过打车软件叫一辆车; 坐在车上, 通过手机浏览最新最火的帖子; 下班回家太累不想做饭, 通过 APP 请一位厨艺达人到家做饭; 消费者在支付终端前摇晃手机或通过扫描二维码完成交易……

调查显示, 中国消费者是全球最倾心于移动支付系统的。2016 年, 中国移动支付的金额是美国的 50 倍以上。同时, 随着收入增加, 消费者既注重产品质量, 又强调服务, 这也为新经济模式提供了进一步发展的动力。预计未来五年, 中国市场以互联网为依托的新经济年均增长速度将在 40% 左右, 到 2020 年其规模占 GDP 的比重将达到 10% 以上。美国媒体称, 互联网时代协同消费模式在中国比在其他任何地方看起来都拥有更加光明的未来。这意味着全球互联网经济行业中的很多创新都将在中国诞生, 而不是美国的硅谷。中国将成为教会全世界该如何分享的老师, 中国人民不断证明他们不缺创新或创业精神。

互联网的风起云涌, 不仅从根本上颠覆了许多传统行业, 同时也创造了新的行业和机遇。21 世纪初, 有学者提出了互联网时代协同消费的理念和发展模式, 并将其分为若干阶段。最初是代码共享, 即通过互联网向用户提供信息, 但信息流是单向的, 用户不能参与其中进行评论和交流。当互联网进入 Web2.0 时代, 用户开始通过网络平台向陌生人分享信息、表达观点, 但其分享局限于内容或信息, 不涉及实物交易, 一般也不存在金钱报酬, 仅仅是内容共享。

随着物物相联时代到来, 网络平台公司通过互联网重新整合社会闲散资源和富余劳动力, 然后再按需精准配置, 实现物尽其用, 社会分配从专业化向社会化转变, 真正实现了离线资源的共享, 即线上的分享协作渗透和延伸至线下, 并由此改变了我们的文化和经济世界。如今, 需求方不但可以享受到低价与个性化服务, 也得到了社交机会。对企业而言, 随着加入网络的节点及节点间的连接增加, 网络的价值会随着用户数量的平方数增加而增加。作为一种新的商业模式, 其势必会对现行制度和秩序造成冲击, 为此, 政府应积极提供相应的法律制度保障, 才能实现可持续发展。同时, 任何商业行为都是以盈利为目标, 任何市场的开发也都需要资金的支持, 但过度的资本运作可能导致市场滥用其优势地位, 甚至违背市场规律采取不正当竞争。政府理应鼓励相关企业采取科学的商业模式, 新经济应当创造真正的消费者, 而不仅是通过补贴来吸引消费者。

在新经济模式中, 个体成为自由劳动者, 劳动力价值能充分实现并完全由自己支配。供求双方通过互联网发布自己可供分享或需求的物品, 不仅能为特定的供给者或需求者提供可选择的交易对象, 还有助于掌握交易对象更多的信息, 避免不公平交易, 降低了交易成本。对闲置物资的再利用使得前期投入的成本要么已得到回

收，要么当做沉没或折旧成本而收费较低廉，从而令闲置物资的边际成本更低，体现出更大的成本和资源利用效率优势。由于这一系列商业活动完全有别于过往经济行为，加强政府的监督与引导，显得尤为重要，建立新的监管规则体系迫在眉睫。在新的规则出台之前，可以运用相关的法理，借鉴现行的法律法规，引导市场建立内部自律监督机制，维护市场的正常秩序。

## 材料 2

美国某房屋租赁公司曾发生一起恶性事故。一名房东发现她的公寓被从该公司网站上招来的房客洗劫一空。她在给该公司的信上写道：“他们在我的柜子上凿了个洞，劫走了里面的护照、现金、信用卡和我奶奶的珠宝首饰，不仅如此，他们还搜走了我的照相机、老式电脑和装有我所有相片、日志等备份的外接硬盘。他们掠走了我的一切。”这大概是所有人对互联网时代协同消费经济模式的顾虑了。某调查公司针对美国用户对这一经济模式的调研数据显示，参与其中的人群中，57%的人表示，“对这种消费模式感兴趣，但是仍有顾虑”，而在熟悉这种经济模式的人群中，69%的人认为，“除非信任的人推荐，否则将不会相信。”

共享充电宝在成为许多市民生活“标配”的同时，也引发了不少争议，使用者可能会面临个人信息泄露的风险。曹先生是一位互联网公司的程序员，他说：“每次看到有人使用共享充电宝，我都为他们捏把汗。其实它本质上就是一台电脑，有电脑的地方就会有黑客。现在大数据、算法不断发展，数据公司和社交软件合作，无孔不入地对个人信息进行收集。如今，我们消费时常扫二维码，通过第三方支付对其进行授权，但是第三方支付其实都绑定了个人身份信息、银行卡信息，在扫码过程中，就存在信息泄露的可能。”

本应更方便、更优惠的互联网协同消费经济，有时还会让人陷入更大的麻烦。随着家庭用品加速升级换代，如何让闲置物品流转起来，使旧物出售和消费变成“动动手指就能办成的事”，成为商家瞄准的一片蓝海。不过，由于买卖无需“打照面”，交钱与交货环节分离等原因，网络二手交易平台的信誉难尽人意，“省时省力不省心”，是不少人的共同印象。与一般商品不同，非标准化是二手商品的最大特点，其损耗程度、保养情况等很难得到最合理的评估、考证。如何让踏实放心取代买卖双方的彼此猜忌，除了考验平台的服务智慧、相关部门的治理决心，还有赖于社会征信体系的建立。

由于制度建设的相对滞后，如何解决经济活动过程中产生的纠纷，也让人颇费思量。租车、私厨、保洁……“互联网+”催生了很多以 APP 为平台的服务业务，通过 APP 和客户建立联系并提供服务，是否就算是和 APP 的运营公司建立了劳动关系？邓先生、孙先生等 7 名厨师，通过某公司 APP 平台成为上门掌勺的“私厨”。日前，他们向法院起诉要求确认自己和该公司存在劳动关系，要求支付双倍工资、休息加班费等酬劳。该公司认为，根据双方签订的商务合作协议，孙先生等通过其旗下的 APP 平台，依照客户需求接单提供服务，是否接单和工作时间的选定均由孙先生等人自行掌握，他们不接受公司管理，因此双方不存在劳动关系。有法律界人士认为，“互联网+”劳务是近年来兴起的劳务形式，网络服务平台运营方与加入平台的劳动者之间是否构成劳动关系是一个尚有争议的法律问题。这就造成劳动权益被侵害的风险加大。

某些网站只需付费即可杜撰、发布不实词条，让人对这场新经济的盛宴又多添了几分忧虑。有网友打趣，互联网平台在实现“与世界分享你的知识、经验和见解”的同时，也在分享着以假乱真的故事。一方面，这一创新模式让人们遨游于知识的汪洋；另一方面，利益架构起来的知识岛屿往往会误导人们求知的航向。一位哲人曾说，一切背离了公正的知识都应叫做狡诈，而不应称为智慧。平台的开放性与真实性从来都不是背道而行的，更不容许贪婪的欲望主导信息的传播。每个人不管是主动分享，还是被动接收，都应遵守规则，承担责任，用客观理性的观念培育知识的植株，做一名慧眼识珠的花匠、恪尽职守的护花使者。如此，知识的花朵才会灿然盛开、芬芳四溢。

## 材料 3

近日，某国产知名品牌校园洗衣房正式入驻 R 市大学城，18 台物联网自助洗衣设备开始投入使用，为大学生提供自助洗衣服务。与过去的自助投币式洗衣机不同，大学生只要扫描下载该品牌洗衣 APP，就可以随时随



地实现在线预约排队、在线支付及在线状态查看等智慧功能。

基于对中国当代大学生的长期观察和了解，该品牌依托物联网打造出这一创新模式。这种自助洗衣设备一入驻 R 市大学城，就受到了大学生们的喜爱。课间查看空余机位，一键下单，手机支付，该品牌洗衣逐渐成为大学生校园生活中的一部分。“自从学校有了这种自助洗衣设备，之前排队洗衣的时间可以用在逛书店和学习上了。现在我们宿舍的六个室友，每人都装了洗衣 APP，给我们带来了很多便利。”一名收到洗衣 APP 取衣提醒后前来取衣的学生告诉记者。

其实，这样的场景每天都在全国 200 多个城市 600 多所高校上演。有数据统计，该品牌洗衣 APP 注册用户数达 541 万，且日增 7000 余新用户。事实上，从上世纪 90 年代起，该品牌以更好服务用户为导向，主动适应市场，就在学校中设立投币式自助洗衣设备，让学校成为其洗衣服务的“重要阵地”。如今，在行业还停留在探索如何刷卡投币解决大学生洗衣排队难题时，该品牌又开始以物联网的理念运作自助洗衣。让在校学生足不出户便可享受到智能预约洗衣、手机下单、在线支付、完成提醒功能等一站式贴心服务，彻底解决了大学生的“洗衣难”问题。此外，通过与全国 600 多所高校合作，借助第三方资源入驻，该品牌还为大学生提供 O2O 模式下的校园社交、学生生活、投资机构和商家对接等全方位服务，在资源扩大的同时实现自我升级。

无独有偶，S 机床厂通过创新商业模式，实现了在国内外机床行业市场规模整体萎靡之时的逆势上扬。“我本人在机床行业工作近 30 年，这些年，我冷静下来思考，总结了四句话——第一，我们的员工不满意。任何员工都希望工资越来越高，我们拿什么来给他们发工资？第二，我们的用户不满意。虽然设备都是进口的，但是一些顶尖的机床，国外根本就不卖给我们。第三，我们的领导不满意，说你们什么时候才能赶超日、美、德呢？第四，我自己也不满意。回顾过去，基本啥也没干。”该公司董事长不无幽默地说道。2007 年，S 机床厂彻底摒弃模仿和跟随的道路，公司科技部的一帮年轻人从源代码开始写起，用了 6 年时间，原创了多项数控核心技术，诞生了拥有自己知识产权的“智能 5 代系统”。该系统具有一个很重要的特性：在运行的过程中可以及时采集和传输数据。有了这些数据，客户在手机上就能通过 S 机床厂的大数据系统随时查看自己工厂的运转情况、机台的生产情况，从而替代了传统的管理。由于掌握了这些最真实的数据，S 机床厂又能通过互联网，为客户在线提供技术解决方案，实现人才共享。数据的共享，还为 S 机床厂开启了一条与众不同的商业模式——不再是传统的机床买卖、加价销售、赚取利润，而是以“零首付”租赁给客户，按小时或者按加工量收费，结算的依据就是机床运转所传输回来的数据。通过赢取用户对企业和产品的信任，让机床的销售从单纯买卖，走向了即时分享，S 机床厂已经从过去单纯的产品制造商，转身成为系统解决方案提供商和工业制造服务商。

#### 材料 4

只需缴纳 99 元押金，即可免费把书从书店带回家；10 天内归还可享受免费借阅，押金随时退还；3 个月内读完 12 本书可享返还押金的 8% 作为“阅读奖学金”。日前，W 省新华发行集团旗下的某书店以首创“共享书店”的身份正式亮相。这家书店一度走红网络，有着“全国最美书店”“全国首家 O2O 智慧书城”等称号。“共享书店”实现了由买书到借书，把书店变成自家书房，由个人阅读到共享阅读的重大转变。

“共享书店”是基于对用户需求的分析和把握，依托实体书店的原有资源，通过运营模式的颠覆式变革，实现阅读服务的转型升级。该集团总经理说：“近年来消费者阅读习惯和购买方式发生巨大变化，我们相信未来所有的书店都会实现共享。如今，我们的‘阅+线上平台’已经进驻 100 多家全国知名泛娱乐、自媒体、新媒体，未来还将推出更多理财产品、研学游产品等等，打造‘阅+生态圈’。”

与 W 省新华发行集团异曲同工，商务印书馆的《新华字典》APP 日前正式上线。据了解，这款 APP 提供了单字、词语、汉语拼音、部首、笔画数、四角号码等检索渠道，并且支持手写、摄像头取字和语音输入等功能，全面满足了用户查字、输字需求。它还具有两大特色功能：一是提供了动态和静态两种标准笔顺，并支持屏幕跟写，用户可识别、掌握 3500 个基础汉字的笔画；二是由专业播音员对 1 万余个汉字进行播读，用户也可以点击“朗读”键测试自己普通话的准确性。此外，该 APP 还开发了生字本、知识问答、汉字游戏等增值服务，



并完整收录《新华字典》最新纸质版全部内容，提供数字版与纸质版对照查阅功能。但同时，该 APP 每天仅有 2 个字免费体验、完整版需付费 40 元的情况也引发了争议。有媒体认为《新华字典》的收费行为是“思维落后”、“缺乏诚意”，单靠权威不足以赢得市场；也有媒体称，“《新华字典》作为一本工具书，具有较强的社会服务功能，但它本身也是一种文化产品，是商品。通过有偿服务来维护版权以及促进软件研发是行业通行惯例，有其合理性。”从现有的手机应用市场来看，国际流行的语言字典价格均在百余元甚至数百元人民币，远超《新华字典》的 40 元定价。

知识付费近年来已被社会逐渐接受，这是对知识的一种尊重，也是保持产品持续发展、服务用户的必要方式。《新华字典》作为有价值的知识产权，出品方推出 APP 时考虑营利因素，无可厚非。但是，直接向用户收费的方式是否与现阶段新媒体产业的发展有些脱节？开放和共享是互联网经济的主要特征，一款收费的 APP 既相对封闭，也无法体现共享精神。《新华字典》要在互联网时代取得成功，前提是满足互联网产品的逻辑、适应互联网发展生态。

### 材料 5

“观众想细看养心殿的文物，不用再趴窗户了。”据媒体报道，从 2017 年 9 月 28 日到 2018 年 2 月，深藏于故宫博物院养心殿的 268 件文物“移驾”首都博物馆，接受公众的检阅，这也是养心殿文物首次“出宫”。大批珍贵文物走出故宫，不仅仅是博物馆系统内部的一次完美合作，而且有着更为深广的意义。即文物不再一味地深“藏”不露，矜持内敛，而是正在以越来越开放的姿态，越来越亲民的路径，融入老百姓的生活。正如一位学者所言，一个一流的博物馆并不在于藏品有多么丰富，而在于人们要有机会看到这个馆里大量珍贵的藏品，并将博物馆文化融入自己的生活中去，从中汲取有助于现实生活的灵感。

如今飞入寻常百姓家的王谢堂前燕，可谓比比皆是。如公众像“追剧”一样密切关注海昏侯墓的考古挖掘。无论是展示时间，还是展览手段，均创下了记录。这样的努力，既是一种文化普及，也是一次全民性的价值提升。遗憾的是，从全国范围看，文物休眠的情形不在少数。由于资金缺乏，在许多县级文保所，众多国宝级文物多年深藏在地库之中。有些文保所甚至连一个像样的仓库都没有，大量宝贵的出土文物就随意堆放在地上，令人叹息。第三次全国文物普查数据显示，全国登记的不可移动文物高达 76 万处，而全国重点文物保护单位为 4295 处。这里面有多少文物常年深藏“冷宫”，不为人知？听任文物闲置，无疑是一种极大的文化浪费。而国内不少地方，虽然也建起了宏伟富丽的博物馆，但由于理念的落后以及过度保护的错误意识，能够展出来与公众见面的文物仍十分有限。文物就应该走出封闭状态，接受公众的观赏，让民众共享。文化的传承、历史的重现、艺术的熏陶，往往在这种亲炙一面中得以完成。一个人若有幸在众多传承有序、历史和文化价值极高的文物精品中获得滋养，也一定会受用终生。

### 材料 6

从 16 世纪开始，关于梁祝故里的争议就一直不断。在各地反映梁祝故事的戏曲和民间文艺作品中，梁祝的故乡一直没有得到确定。据考证，梁祝故事的流传涉及多个城市。一直以来，各地都言之凿凿，声称自己是正宗嫡派。相对于竞争故里的热闹，中国民俗保护开发研究中心的陈教授在田野调查时发现，如今能原汁原味将梁祝传说从头至尾讲一个钟头的人，只剩寥寥几位老人了。“人们所熟悉的梁祝，只剩一个简单故事、一个概念。它所蕴含的精神实质和文化内核，实已到了濒危的境地！”面对这样的危机，各地都认识到，合作才能共赢，一花独放不是春，百花齐放春满园。经过多方协商，这些城市达成共识，共同发布“梁祝传说”联合申遗倡议书，确立起“天下梁祝文化是一家”的理念。终于，“梁祝传说”进入我国第一批非物质文化遗产名录。

在这些城市的共同协作下，对梁祝遗存的保护与抢救也取得了很大成绩：抢救了一批梁祝文化传承人的录音、录像；整理了一批梁祝传说、歌谣；收集了一批历代有关梁祝的记载与相关文物、资料；保护了一批与梁祝传说有关的遗址遗迹；创作了一批关于梁祝的文艺作品，出版了《梁祝文化大观》《梁祝文库》等专著。与此同时，共享“梁祝”品牌资源，也给各遗存地注入了发展活力。依托梁祝文化资源，有的城市举办中国梁祝

婚俗节、建设梁祝文化园，有的打造梁祝文化小镇，以此带动婚纱摄影、婚庆、休闲旅游等文化产业发展，有的对景区进行改造，恢复传统的观蝶节等。

2011年，全国美术馆开始实行免费开放，在一片叫好声中，也有人担心：面对国内美术馆缺少固定陈列、展览参差不齐的现状，观众愿不愿意走进来？即便走进去了，在公众审美需求不断变化的今天，怎样吸引他们驻足？从2012年开始，文化部年年组织推出“全国美术馆馆藏精品展出季”活动，除以国家重点美术馆为代表的一些大型综合美术馆每年都推出重磅展览之外，还有一些地市级甚至县级的基层美术馆也积极参与其中。参与的美术馆多了，藏在深闺的作品露脸频繁了，公共教育与推广的手段也丰富了。各美术馆打破自身馆藏资源的局限和束缚，加强合作，惠民措施层出不穷。像D省美术馆的“水印年华——省美术馆馆藏版画作品精选”巡展至西部多个省，某著名画家私人艺术馆的“艺术回顾展”巡展至公立美术馆，都吸引了大量观众；C省美术馆将展出的所有馆藏精品用微信平台展现，方便观众查阅、分享和收藏，吸引了3500余名观众参与。5年来，“全国美术馆馆藏精品展出季”共推出展览150余个，展出藏品近18000件（套），观众总量约800万人次。一位知名学者说，当一件件文物、一幅幅佳作走出高墙深闺，来到寻常百姓中间，虽然它的容颜依旧，它的价值却早已跨越了市场定位，带给百姓的不仅仅是自豪，还有自信，让他们更加坚定地沿着自己民族的道路走向未来。

### 三、作答要求

（一）请根据【给定资料2】，用简洁的语言概括“互联网协同消费经济”存在的一些问题。

要求：（1）全面准确；（2）分条概括；（3）不超过150字。（15分）

（二）【给定资料3】具体介绍了我国两家企业在新经济环境下谋求发展获得成功的做法，请从中归纳总结出若干条经验，以资其他企业借鉴。

要求：（1）准确全面，体现普适性；（2）分条列出，简洁明了；（3）不超过250字。（20分）

（三）某省出版发行集团拟召开部分下属企业负责人参加的座谈会，集团总经理将在会上就“推进企业在信息化时代下转型升级”作主旨讲话，请结合【给定资料4】提供的有益启示，为总经理草拟一份讲话提纲。

要求：（1）针对性强，内容全面；（2）条理清楚，层次分明；（3）简明扼要，450字左右。（25分）

（四）有知名学者说，“当一件件文物、一幅幅佳作走出高墙深闺，来到寻常百姓中间，虽然它的容颜依旧，它的价值却早已跨越了市场定位，带给百姓的不仅仅是自豪，还有自信，让他们更加坚定地沿着自己民族的道路走向未来。”（见【给定资料6】划线部分）请根据对这段文字的理解、自拟标题，自选角度，写一篇1000~1200字的文章。

要求：（1）立意明确，论述透彻；（2）联系实际，不拘泥于“给定资料”；（3）思路清晰，语言流畅。（40分）

**温馨提示：**

**2018 年公考通网校重新起航**

**系统班+考前直播冲刺班+一对一申论批改班+面试通关课程  
更多好课等你挑选！**

**【参考答案与解析】**

**(一) 【参考答案】**

1. 对租赁用户行为难以监管，物主财产被侵害。
2. 存在泄露使用者信息的风险。第三方支付绑定个人信息。
3. 二手交易平台信誉差。二手商品难合理评估考证，买卖双方彼此猜忌。
4. 劳动权益存在被侵害风险。网络服务平台运营方与劳动者的劳动关系在法律上有争议，易生纠纷。
5. 平台信息真实性不足。付费即可杜撰、发布不实信息。

**(二) 【参考答案】**

一、利用物联网技术，创新服务模式。1. 观察、了解客户，把握客户需求。研发客户端，实现智慧功能，为客户提供方便。2. 以更好服务用户为导向，主动适应市场。提供一站式服务。3. 与其他机构合作，借助第三方资源，提供全方位服务。扩大资源，实现自我升级。

二、发展共享经济，创新商业模式。1. 反思不足，摒弃模仿和跟随，坚持原创，发展拥有自主知识产权的核心技术。2. 利用大数据进行管理和服务，实现共享。3. 转型升级，从制造业中拓展服务业。

**(三) 【参考答案】**

**关于“推进企业信息化时代下转型升级”的讲话提纲**

一、背景：当前知识付费被社会所接受，开放和共享成为互联网经济的特征，消费者的阅读习惯和购买方式发生巨大变化。为此，我集团需探索信息化转型之路。

二、当前措施：1. 推行共享书店。在分析、把握用户需求的基础上，依托实体书店的原有资源，通过运营模式的颠覆式变革，搭建“阅+线上”平台，打造“阅+生态圈”，推动阅读服务的转型升级。2. 开发《新华字典》APP。增加检索渠道，优化输入功能，全面满足查字、输字需求，开发多种增值服务，收录最新纸质版《新华字典》，提供数字版与纸质版对照查阅功能，实行查阅收费。

三、存在争议：面对这一收费，有人认为《新华字典》是文化产品，是知识产权，可以通过有偿服务来维护版权以及促进软件研发，符合行业通行惯例，且收费水平低。但也有人认为这是思维落后、缺乏诚意的表现，难以赢得市场，可能脱离现阶段新媒体产业，无法体现共享精神。

为此，我们需探索一条既能满足互联网产品的逻辑，又能适应其发展生态的转型之路，这需要大家畅所欲言！

**(四) 【参考答案】**

**文化的开放与共享**

文化是民族精神的灵魂，是民族情感的核心，是民族力量的源泉。而共享是中国特色社会主义的本质要求。发展的成果应由人民共享，使全体人民在共建共享发展中有更多获得感。文化的全民共享也显得尤为重要。高墙深闺中的一件件文物、一幅幅佳作，不再神秘，不再高冷，不再是冰冷的摆设，而是走入寻常百姓的视野，融入人们的心灵，因此文化的传承，需要走出去，以更加开放共享的姿态面向公众。

文化共享使文物走入寻常群众，提升文物自身价值，建立情感认同和文化记忆。文物深藏冷宫，被高高的宫墙阻隔，不为人知。我们对故宫乃至很多文化宫殿的固有印象是需要买票，且票价高昂。如此费劲周章，现

实却不尽人意，大量宝贵的文物随意堆放，文物保护理念落后，展示的文物非常有限。国宝“皿方罍”的百年回家路，巨幅画作“丝路山水图”的颠沛流离，重回祖国怀抱，令无数国人动容。这些曾经矜持内敛的国宝，出现在大众的眼前，融入百姓生活。传统文化不再是高高在上、不食人间烟火的精英文化，她属于所有人。不再是闭门造车、抱残守缺的狭隘思想，而是敞开大门与人们的日常生活接轨，与时代精神相融合，多听取群众的意见和呼声，让传统文化绽放时代新姿。

文化共享，带来的更多是百姓的自信，文化的自信，国家的自信。文化共享，可以看到隐藏在故宫深处的精美文物，可以看到各地“冷宫仓库”的休眠文物，可以看到民间传说的精神实质和文化内核。正是这种共享，让我们穿越历史的长河，看到历史的烙印，得以与种种文物进行精神对话：与越王勾践的对话，让我们看到了个人的坚韧，为自我的不屈不挠而自信；与贾湖骨笛的对话，让我们聆听了跨越千年的回响，为文化的超前领先而骄傲；与千里江山图的对话，让我们领略了祖国的壮美河山，为祖国的恢弘壮丽而自豪。

政府与民众要共同参与，达成合作才能实现文化共享。“梁祝传说”正是经过多方协商，达成共识，才能进入我国第一批非物质文化遗产名录。共享品牌资源，也给各遗存地注入了发展活力。文化共享首先要创新传播，利用互联网平台，现代化技术，创新形式，精准传播，拉近传统文化与受众的距离。让每个人都能感受到传统文化的深厚底蕴和丰富内涵。其次是挖掘和保护。我们必须发动全社会的力量，激发全民参与的自觉、凝聚全民共建的合力。最后，政府要大力支持传统文化的开放与共享，丰富公共教育推广的手段，推出惠民措施。

每一个文化产品的背后，都蕴藏了中华优秀传统文化的思想观念、人文精神、道德规范。实现文化共享，让传统文化的力量转化为人们的情感认同和行为习惯。一个人若有幸在众多传承有序、历史和文化价值极高的文物精品中获得滋养，一定会受用终生。一个人如此，一个民族也是如此。



## 9 2018 年安徽申论真题卷（B 类）

### 一、注意事项

1. 本题本由给定资料与作答要求两部分组成。考试时间为 150 分钟。其中，阅读给定资料参考时限为 40 分钟，作答参考时限为 110 分钟。
2. 请在题本、答题卡指定位置上用黑色字迹的钢笔或签字笔填写自己的姓名和准考证号，并用 2B 铅笔在准考证号对应的数字上填涂。
3. 请用黑色字迹的钢笔或签字笔在答题卡上指定的区域内作答，超出答题区域的作答无效！
4. 待监考人员宣布考试开始后，你才可以开始答题。
5. 所有题目一律使用现代汉语作答，未按要求作答的，不得分。
6. 监考人员宣布考试结束时，考生应立即停止作答，将题本、答题卡和草稿纸都翻过来留在桌上，待监考人员确认数量无误、允许离开后，方可离开。

严禁折叠答题卡！

### 二、给定资料

#### 材料 1

以下是某地报纸“读者来信”专栏刊登的有关 Y 县乡镇招商引资工作的三封来信的内容摘要——

A 镇张某：乡村振兴，需要吸引外来的人才、资本、技术“加盟”，为农村发展注入强劲动力。但有的招商引资脱离实际、贪大求洋，导致项目长期落不了地，产生不了实际效益，成为“空头招商”。

我们镇遇上稍有投资意向的企业，便承诺送地、免税、贷款，包办工商、环保、用地等各种手续。可是，真正签订了投资协议，许多手续牵涉到法律规定、部门管理职能等问题，承诺最终要么成了空头支票，要么只能违法强行让企业上马。

为了完成招商引资任务，对投资方不加甄别，往往被皮包公司、诈骗集团利用。前不久，就出现了引进的企业非法融资后跑路，造成群众上访事件，损失巨大。

3 年前，我们镇与华南的一家投资公司洽谈，合作开发一个乡村旅游项目。签订合作框架协议后，投资方承诺将在 3 年内投资数千万元。镇政府和村“两委”很重视，抓紧做好土地流转、基础设施建设等工作。可是接下来的几年，投资方却毫无动静，没有投资一分钱，这个项目成了“半拉子工程”。前期投入的数百万元，只能全部由镇里承担。类似的情况还有不少，比如喜欢招大商，为了引进大项目，舍得投入，先后征用土地数千亩，可由于区位无优势、缺乏竞争力等原因，往往项目“泡了汤”，导致土地长时间撂荒，让农民空欢喜一场。

B 乡武某：近几年，沿海发达地区在环境整治过程中，淘汰了一批污染严重的企业。对这些企业，内地一些地方像捡到宝一样，纷纷伸出橄榄枝。通过降低门槛、提供优惠政策，一个个被沿海地区淘汰的污染企业又在经济不发达的农村冒了出来，最终遭罪的是老百姓。

我乡从某沿海城市招商引资进来的一家水暖器材厂，即是一个典型例子。这家所谓水暖器材厂，其实是把招商地的水龙头、淋浴器等半成品，拉运到这里进行镀锌加工，整个车间都弥漫着有毒的雾气。由于该厂采取的是“计件工资”制度，老百姓又缺乏健康知识，为了图省事、多挣钱，不要说戴防毒面具，有的甚至连口罩都不戴。经群众多次举报和强烈要求后，引起上级相关部门的重视，责成乡里关闭了这家害民的工厂。

C 镇应某：我们镇有两个偏远山村同时搞招商引资。一个村招来了石英矿开发项目，投资方财大气粗，不到两个月村子里就车来车往，后山上炮声隆隆，好多村民当上了矿工，一时间挣了些钱。另一个村，一位退伍军人兴办养羊场，一开始经营不是很顺利，第一年投资买了 500 只羊，当年并没有给当地带来立竿见影的致富效应。



然而3年过后，光景却大不相同。石英矿采完了，投资方撤走了，留下满目疮痍的后山和被重型车辆压坏的水泥路，让村里收拾“烂摊子”。而养羊场在退伍军人精心打理和镇、村的帮助下，规模发展到了4000多只，不仅在村里聘用了20多个村民当“羊倌”，而且帮群众在坡地种上苜蓿，每年按市场价收购苜蓿作青贮饲料，还探索出了入股分红、托养代管、借种收草等多种经营模式，引导该村及周边群众参与到养羊产业中来，带动了乡亲们增收。

## 材料2

茉莉花香扑鼻而来，村屯道路干净整洁，一派山水田园风光——这是H县石井村的新景象。

“这风光来之不易呀。”村书记老李感叹。村头屯尾越来越多的垃圾，曾让他头疼不已。“乡亲们腰包鼓起来了，消费向城里看齐，垃圾也与城里‘接轨’，包装袋、农药瓶、农膜、塑料袋等‘难消化’的垃圾越来越多。”老李说，“不讲究的，随意丢在房前屋后；讲究些的，扔到村里偏僻的角落。”依山傍水的清秀小村，被垃圾搞得邋里邋遢。蚊蝇满天飞、污水遍地流，石井村一度被县里通报批评。

省里启动“美丽乡村”建设活动，以此为契机，H县垃圾分类开始从城区走向农村。

石井村借鉴县城垃圾分类的经验，实行“乡村版”垃圾分类法：厨余类湿垃圾投入沼气池；可燃类垃圾，由村里统一集中焚烧；可回收类垃圾由保洁员分拣为废品变卖；有毒有害类垃圾，则集中送至垃圾处理中心处理。

乡村垃圾分类，H县打的是有准备之仗。县委牵头成立“高规格”项目实验小组，谋篇布局，制定出工作路线图，有计划、有步骤地推开，不管县委县政府领导班子如何变，对垃圾分类工作的人、财、物支持始终如一。

随后的实施当中，居民分类投放、环卫分类收集、车辆分类运输、终端分类处理，环环相扣、无缝衔接，确保了常态化、制度化。工作中讲求策略，既有“大棒”，也有“胡萝卜”。分不好的，居委会大妈、村干部、分类督查员轮番上阵教；屡教不分的，拒收垃圾；乱丢乱倒的，电视曝光，依规重罚；分得好的，每月会得到洗衣粉、肥皂、牙膏等小奖励。

村民每人每年缴纳36元的垃圾费，用于村里聘请保洁员、垃圾清运员、焚烧员等。村里聘请的垃圾清运员，每天负责清运全村14个自然屯的生活垃圾，月薪达6000元。

包括民众环保意识启蒙在内的宣传教育培训及时跟进，座谈、宣讲、会演，乡镇、街道、村落一处不落，为“垃圾分类——举手之劳，保护环境”理念造势。“H县所有学校都有垃圾分类制度，并将其与学生的操行分挂钩。同时，还鼓励各学科老师在课堂‘借题发挥’，引导孩子养成垃圾分类的好习惯。”县教育局李副局长说，“全县中小学生15万人，把他们引导好，影响带动的至少是15万个家庭。”

从老人到小孩，如今都能遵守分类“规矩”。原先收垃圾要花三四个小时，现在可以直接拉走，一二个小时就能处理完毕。

H县在垃圾分类上取得的成功，已成为该县一张新名片，国内不少城市前来考察取经。国际组织的专家考评组实地考察后，也称赞H县为“中国小城市村居垃圾回收利用和环境保护的典范”。

## 材料3

近期，某电视台制作了一期以“实施乡村振兴战略，加快推进农村现代化”为主题的访谈节目，受邀参加讨论的是种粮大户老郑、基层干部郭书记和“三农”专家叶教授三位嘉宾。嘉宾就加快推进农业农村现代化，实现乡村振兴，从不同侧面，围绕三个问题，谈了自己的观察和思考。

对第一个问题的讨论：

老郑：现在种地，不换个种法不行。对普通农户来说，每亩地的毛收入也就1500元上下，但农资、机械等各项成本就超过1300元。大户收益靠规模，但风险也更高。今年我们市遭遇的旱灾比往年严重得多，对稻米产量影响不小。另外，现在我们市稻米价格每斤1.6元上下，比其他地方好些，但与去年相比，还是降了1角多。

农民种粮，要面对自然和市场双重风险，真希望政策能给我们撑起更强的保护伞。

郭书记：我们县是农业大县。作为基层干部，我经常与农民打交道，深知一亩三分地对农民的重要性。农业农村农民问题是“饭碗”问题，是发展问题，更是民生问题。尽管今年我们县遭受了自然灾害，但在全县干部群众努力下，小麦总产量还是达到 34.73 万吨，略高于去年水平。

叶教授：总体来说，当前农业结构调整有序推进，农业绿色发展大步迈进，农村改革稳步推进，农业农村发展取得了历史性成就。这得益于新世纪以来，中央强调要把解决好“三农”问题作为全党工作的重中之重，先后提出了多予少取放活、统筹城乡发展、城乡发展一体化等重大方针，先后采取了取消农业税、实行农业直接补贴、加强农村基础设施建设、建立农村社会保障体系等重大举措。

对第二个问题的讨论：

叶教授：实现农业农村优先发展，必须要把“重中之重”落到实处。抓“三农”，对做大地方 GDP，增加地方财政收入难有明显贡献，导致一些地方不愿意把精力放在“三农”工作上，不愿意把稀缺资源投向农业农村。比如，我们在基层调研时经常发现，尽管农产品储藏、加工项目有利于带动当地农业发展和农民增收，但由于产生的固定资产投资、地区生产总值、税收有限，一些地方不愿意为这类项目安排新增建设用地指标，一些产业园区不愿意引进这类项目。

改变这种状况，关键在于转变政绩观。衡量一个地方工作的好坏，要看工业，更要看农业；要看城市，更要看农村；要看经济总量，更要看民生改善。要坚持农业农村优先发展，在领导决策拍板、财政资金分配、重大项目安排时真正做到向农业农村倾斜。

老郑：这些年合作社日子好过，得益于党的政策好。拿农机来说，国家给补贴，我们合作社里有 51 台“大铁牛”，今年秋收，接了周边区县不少收割的活儿，没闲着。再说科技，我们种有机水稻，每个生产流程都要技术，没有农技部门专家常年在田间指导，肯定干不成。

这几年种地规模越来越大，对硬件条件的要求也越来越高。地多了得用大型农机，但我们这里丘陵多，还有不少泥土路，过去大农机根本进不去，多亏县里修了不少“农机路”。我们发展生态农业，要安装杀虫灯，原来山里不通电，相关部门了解情况后，帮我们解决了用电难题。农田水利设施也逐渐完善。种地条件越来越好，就是给我们吃了“定心丸”。

郭书记：上面千条线，下面一根针，基层干部就是穿针引线的人，要把党对“三农”的重视切实传递到田间地头。虽说粮食连年丰收，农民生活越来越好，但“三农”问题历史欠账多。就我们县而言，农业基础设施的短板还要补，农业规模化经营水平不高，农业的结构性矛盾还未完全破解。

对第三个问题的讨论：

老郑：这些年，村里道路越来越宽，房子越盖越好，娱乐活动越来越多。但也不能说完全没有愁事儿，有的村里还没垃圾桶、垃圾站，满地垃圾影响村容村貌。有些偏远的地方，没有路灯，晚上村民不敢出门。现在，不少村里的年轻人都外出打工，大家都关心以后谁来种地，留在村里的老人娃娃谁管。

郭书记：补齐“三农”发展短板，增强农业农村活力，关键要促进资源要素在城乡间流动。我们县积极引进资本，吸引农民工、高校毕业生返乡创业。大力发展乡村旅游、创意农业，实现“科技+”“教育+”“健康+”等新业态，促进一二三产业融合，提升农业的附加值。

叶教授：实现国家现代化，必须补“三农”这个短板。实现农业农村现代化，也不能平均发力，而应抓重点、补短板、强弱项。从目前“三农”领域情况看，这几年全国脱贫攻坚取得明显成效，农村贫困人口快速减少。下一步除继续做好剩余贫困人口的脱贫攻坚外，还应注重提高脱贫质量、夯实长久脱贫的基础。贫困人口观念改变、能力提高，贫困地区基础设施和营商环境的改善取得实质性进展，这才是高质量的脱贫。

经过多年努力，农村公共服务体系实现了从“无”到“有”的历史性转变。目前主要问题在于公共服务领域的城乡差距仍然太大，农村公共服务的保障水平太低。应把从“有”到“好”作为主攻方向，继续推动城乡

义务教育一体化发展，完善城乡居民基本养老保险制度，完善统一的城乡居民基本医疗保险制度和大病保险制度，统筹城乡社会救助体系。

随着大量农村人口转移进城，部分地方出现了“空心屋”“空心村”，这是现代化进程中的必然现象，也是正常现象。我们要做的，是为乡村聚人气、添活力。要以县域为单元，规划好村镇体系，把传统民居和古村落保护好，把今后将长期存在下去的村庄建设好。

主持人：结束语（略）

#### 材料 4

在 Z 市农村，一般管厕所叫“栏”或“圈”，数尺见方，放块木板或者水泥板就成了方便之处。农民家里养猪，厕所还与猪圈相连，污物直接排入猪圈，也就是连茅圈。夏天如厕，蝇蚊乱飞，令人十分难受；冬天如厕，寒风刺骨，让人瑟瑟发抖。上个厕所浑身味儿，晚上还得带手电。

北坪村党支部石书记在这个位子上已经干了 10 年。这些年，村里为村民做了许多好事，石书记却年年为一件事发愁。北坪村隶属于仙台镇，有 125 户人家，村民们大部分以务农为生，庄稼离不开农家肥。村里多是连茅圈，攒土肥，不仅味儿大、占地方，还没有防渗措施，可能污染地下水。

石书记愁了 10 年，仙台镇西单村的孙大娘却愁了两个 10 年。20 多年前，孙大娘的儿子娶了城里的漂亮媳妇，村里人都羡慕她。一开始，孙大娘挺乐呵，可往后每次过年她心里就堵。原来，儿媳妇不习惯连茅圈，每年回来过年，儿子一家吃完午饭就往城里赶。小孙女童言无忌，直言奶奶家不如城里的外婆家楼房干净。孙大娘无奈感慨，卫生环境不好，留不住年轻人。

“农村土茅房、旱厕和连茅圈，污染空气和地下水，还成为蚊蝇孳生地、病菌传播源。据统计，80%以上的传染病是由厕所污染和饮水不卫生引起的。”Z 市农工办调研科汪科长说。

从 2014 年 10 月开始，Z 市将农村厕所改造列为美丽乡村建设的重要项目，这可解了石书记和孙大娘多年的愁。

可是厕所虽小，改造却是大工程，牵扯到方方面面。

钱从哪里来，每家每户出多少？这是农民群众非常关心的问题。Z 市专门出台农村改厕专项资金管理办法，村民改建一个旱厕可享受省、市、县三级补贴，各镇、村根据财力状况也制定了相应的扶持奖励政策。“改造一间水冲厕所，基本不用农民群众自己花钱。”汪科长说。

村民小钱在翻新房子时，趁着政府包改厕，给厕所来了个升级换代。他给厕所地面和内墙贴了瓷砖，装配了淋浴设施，放上了洗衣机，加装了暖气片。他兴奋地说：“既干净又整洁，跟城里的一个样。”

村里所有改好的厕所外面，都竖着一根白管，用于排放化粪池发酵产生的沼气，以防爆炸着火等意外发生。

为保证改造效果，Z 市严把改厕入口关，采取“统一招标耗材、统一施工队伍、统一施工规范、统一检查验收”的方式，从物料准备、厕所改造、便器安装等方面实行全程服务。改厕后，每家每户都有编号，这些农户和对应的编号都会记录在册并上网，为以后清淘、修理打下“大数据”基础。

“改厕要因地制宜，我们几乎把全国的改厕模式、厕具都拿来研究了一遍，最后选择了几种符合 Z 市农村实际的。”汪科长坦言，“具体到每个村的情况还不一样，村里就召集村民开大会，商量村里具体采用哪种方式。”

在双林镇辛庄村，每五户就有一个小型生物一体化处理设备。粪便污水经过化粪池沉淀过滤，通过管道流入这个设备。经过处理后，排放出来的水可以作为绿化用水。

“我们这里的农村，厕所大部分都在室外，冬天易结冰，便盆到化粪池的管道就得取直，防止结冰。”汪科长说，“但是取直后容易反味，所以就在管道中间加了一个皮阀，冲水的时候随水流冲击力方向打开，水流完就自动关闭。”

化粪池总有满的时候，大约多久淘一次呢？西江镇负责改厕的任副镇长作了介绍，“配置 1.5 立方米大小



的三格化粪池，差不多一年到一年半淘一次。三格化粪池，三格由连通管相连，第一格起到截留粪渣、沉淀虫卵和使粪液分层的作用，第二格继续发酵，经第三格贮存发酵后，病菌和寄生虫卵基本被杀灭。”

在任副镇长看来，农村改厕向洁净乡村建设迈出了一大步，但更重要的是像淘粪这样的后续管护怎样运营。

为了建立农村无害化卫生厕所后续管护长效机制，Z市建立了“有场所、有牌子、有车辆、有人员、有电话、有制度、有经费、有配件专柜、有活动记录、有粪液利用”的改厕管护服务组织，并坚持市场化、社会化运作，因地制宜选择管护模式，对改造后的厕所进行统一管理，定期统一收集、统一运输、统一无害化处理和资源化利用。

在后续管理资金保障方面，Z市按照政府补助引导、集体和社会资助、群众自筹相结合的原则，探索多方筹集机制。对长效管护运作较好的地方，安排专项资金给予适当奖补。对改厕后续管护组织的设备购置，各级财政给予适当补助。市级财政还出资在49个乡镇建立农厕管护服务组织。各区县都建立了适合当地实际情况的管护组织。

为防止粪液粪渣随意倾倒造成二次环境污染，更好地开展资源化利用，Z市鼓励依托合作社或家庭农场注册成立清运公司进行改厕管护清运服务。“我们村子也成立了清运公司。”北坪村的石书记说，“村里正在发展好几百亩的有机农业生态园，这粪液粪渣正好当作有机肥。”

改厕后，村子里不见粪水，蚊蝇少了，各家各户也干净了不少。不过，村民长期形成的如厕习惯也不是一时半会儿能改掉的。一些旱厕虽改成水冲式厕所，但一些村民如厕后忘记冲水，有的随手乱扔厕纸，有的不能定期洗刷等。为此，Z市利用广播、电视、报刊、标语等多种形式，促进用上干净厕所的农民养成讲卫生的好习惯。

截至2017年10月底，Z市2500个应改村的37万农户，全部完成改厕任务并顺利通过省级验收，比上级的要求提前一年半整建制实现农村无害化卫生厕所全覆盖。

### 三、作答要求

(一) 请根据【给定资料1】，概括Y县在乡镇招商引资工作中存在的一些问题。

要求：(1)全面准确；(2)分条概括；(3)200字以内。(15分)

(二) 【给定资料2】介绍了H县实施乡村垃圾分类工作的一些做法，请从中归纳几个方面的经验。

要求：(1)准确全面；(2)分条列出；(3)简洁明了，不超过200字。(20分)

(三) 【给定资料3】共讨论了涉及推进农村现代化，实现乡村振兴的三个方面的问题，每个问题的聚焦点不同，访谈结束时，主持人作了简要的总结，请为主持人撰写访谈的结束语。

要求：(1)写成一篇450字左右的短文(不加标题)；(2)内容全面，主体部分须涵盖各个问题的聚焦点；(3)条理清楚，简明扼要。(30分)

(四) 【给定资料4】介绍了Z市农村改厕的情况。相邻的F市近期也准备启动农村改厕工程，假设你是F市有关部门工作人员，请借鉴Z市的做法，拟写本市改厕工程的工作方案。

要求：(1)内容充实，可操作性强；(2)思路清晰，结构完整；(3)语言简洁顺畅；(4)篇幅700—800字。(35分)

**温馨提示：**

**2018 年公考通网校重新起航**

**系统班+考前直播冲刺班+一对一申论批改班+面试通关课程  
更多好课等你挑选！**

**【参考答案与解析】**

**(一) 【参考答案】**

1. 脱离实际、贪大求洋，项目长期不落地，无实际效益，成为空头招商；2. 盲目招商，招商承诺违法，项目不能上马或违法上马；3. 招商任务化，对投资方不加甄别，被不法分子利用，导致经济损失和群众上访；4. 政府前期投入大，企业不投资，项目烂尾，土地撂荒；5. 引进污染企业，污染当地环境，影响百姓健康；6. 招商急功近利，只顾眼前经济效益，忽略长远利益，导致不可持续发展。

**(二) 【参考答案】**

1. 明确分类方法。确定分类标准，针对性处理垃圾。2. 充分准备。县委牵头成立项目实施小组，制定工作路线图，提供稳定的人、财、物支持。3. 有序实施。分类处理环节无缝衔接，确保常态化、制度化；结合指导、惩罚、奖励等方式推进分类；要求村民缴纳垃圾费，用于聘请专职人员清理生活垃圾；4. 加强宣传教育培训。宣传分类理念，学校建立垃圾分类制度，与学生操行分挂钩，利用课堂引导孩子形成垃圾分类的好习惯。

**(三) 【参考答案】**

我们关于推进农村现代化，实现乡村振兴的问题做了讨论，主要内容有：

一、农业面临自然和市场双重风险，农民期待更强的政策支持。三农问题事关经济、发展、民生，为此，政府提出多予少取放活、统筹城乡发展、城乡发展一体化等方针，取消农业税、实行农业直接补贴、加强农村基础设施建设、建立农村社会保障体系等举措。

二、地方政府的精力和稀缺资源不愿投向农业农村。因此，政府要转变政绩观；提供补贴和科技指导，改善种地条件；基层干部应落实党的政策。

三、城乡之间、区域之间发展不平衡。因此，要促进城乡资源要素流动；做好生育贫困人口脱贫攻坚，注重提高脱贫质量、夯实长久脱贫基础；继续推动城乡义务教育一体化发展，完善城乡居民基本养老保险制度，完善统一的城乡居民基本医疗保险制度和大病保险制度，统筹城乡社会救助体系；要以县域为单元，规划好村镇体系，保护传统民居和古村落，建设好长期存续的村庄。

我们感谢三位嘉宾，也相信相关问题一定会解决。

**(四) 【参考答案】**

**关于 F 市农村改厕工程的工作方案**

为了推进本市农村改厕工程，实现农村无害化卫生厕所全覆盖，本市高度重视，拟将农村厕所改造列为美丽乡村建设的重要项目，特制定如下方案：

**一、加强农村厕所改造**

1. 因地制宜。研究各地改厕模式，召开村民大会，商量确定本地改厕模式。2. 出台专项资金管理办法。给予省、市、县三级补贴，各镇、村根据财力制定扶持奖励政策。3. 完善设施。安装沼气排放，防止意外；引进生物一体化处理设备，将粪便污水处理为绿化用水；增设控制气味设备，防止反味。配置三格化粪池，及时、定期淘粪。4. 严把改厕入口关。采取“统一的招标耗材、施工队伍、施工规范、检查验收”的方式，从物料准备、厕所改造、便器安装等方面实行全程服务。5. 完善数据信息。对每户进行编号，将农户信息和编号记录在册并上传到网上，以备后续清淘、修理。



## 二、加强后续管护运营

1. 建立长效机制。建立全面科学改厕管护服务组织，并坚持市场化、社会化运作，因地制宜选择管护模式，对改造后的厕所进行统一管理、收集、运输、无害化处理和资源化利用。2. 加强后续管理资金保障。政府补助引导、集体和社会资助、群众自筹相结合，探索多方筹集机制；设立专项资金，激励长效管制运作工作，对设备购置给予财政补助。3. 防止二次环境污染，开展资源化利用。鼓励依托合作社或家庭农场注册成立清运公司进行改厕管护清运服务。4. 积极宣传。利用广播、电视、报刊、标语等多种形式，促进农民养成讲卫生的好习惯。



美好的事情即将发生...

something wonderful is about to happen