

近三年山西省考真题卷

公考通网校

www.chinaexam.org



公考通 APP



微信公众平台

目录

1	2016年山西行测真题卷.....	1
2	2016年山西申论真题卷.....	49
3	2017年山西行测真题卷.....	57
4	2017年山西申论真题卷.....	92
5	2018年山西行测真题卷.....	99
6	2018年山西申论真题卷（乡镇）.....	144

1 2016 年山西行测真题卷

第一部分 常识判断

1. 在生活中，下列哪一做法或现象与热胀冷缩无关（ ）
 - A. 夏天在架设电线时，不宜把电线绷得太紧
 - B. 往保温瓶灌开水时，不灌满比灌满更容易保温
 - C. 把刚煮熟的鸡蛋放到冷水中浸一下，更容易剥壳
 - D. 冬天往玻璃杯中倒开水，应先用少量开水预热杯子
2. 下列关于党的重要思想，按提出时间先后顺序排列正确的是（ ）
 - ①社会主义市场经济理论 ②“三个代表”重要思想
 - ③社会主义本质理论 ④构建社会主义和谐社会理念
 - A. ①②③④ B. ①②④③ C. ③①②④ D. ③②①④
3. 关于疫苗，下列说法错误的是（ ）
 - A. 根据费用支付方式，分政府免费提供和公民自费自愿接种两类
 - B. 牛痘疫苗彻底消灭天花，是人类用疫苗迎战病毒的首次胜利
 - C. 接种疫苗是预防传染病最有效、最经济的手段
 - D. 目前乙肝疫苗是世界上使用量最大的一种疫苗
4. 甲于2010年3月1日开始使用“红红太阳”牌商标，乙同年4月1日开始使用相同商标。商标局于2011年5月10日同一天收到甲、乙关于“红红太阳”商标的申请文件，但甲的文件是5月8日寄出的，乙的文件是5月5日寄出的。商标局应初步审定公告谁的申请（ ）
 - A. 公告甲的申请，因甲、乙虽同时申请，但甲使用在先
 - B. 同时公告，因甲、乙申请日期相同
 - C. 公告乙的申请，因乙申请在先
 - D. 可以由商标局自由裁定
5. 关于药品，下列说法错误的是（ ）
 - A. 大部分药品属于处方药，如注射剂、毒麻药品等
 - B. 非处方药不需要凭执业医师处方即可自行购买和使用
 - C. 处方药不可擅自使用、停用或增减剂量，否则可能引起严重后果
 - D. 药品说明书用以指导医生和患者选择、使用药品，但不具法律意义
6. 下列古代宫廷建筑与帝王对应错误的是（ ）
 - A. 鹿台——秦始皇 B. 台城——梁武帝
 - C. 思子台——汉武帝 D. 大明宫——唐玄宗
7. 下列哪种球类运动的场地面积最大（ ）
 - A. 网球 B. 篮球 C. 排球 D. 足球
8. 假如某国出现比较严重的经济衰退，该国当局却不能运用货币政策进行调节。这个国家可能是（ ）
 - A. 德国 B. 美国 C. 英国 D. 新加坡
9. 下列不属于夫妻共同财产的是（ ）
 - A. 婚前房屋在婚后所得的租金
 - B. 夫妻关系存续期间，军人的复员费和自主择业费
 - C. 婚后由一方父母出资购买的不动产，产权登记在出资人子女名下
 - D. 婚姻存续期间虽未实际取得，但明确可以取得的知识产权收益

10. 下列对诗词中的物理现象描述错误的是（ ）
- A. 坐地日行八万里，巡天遥看一千河——地球的公转
 - B. 两岸青山相对出，孤帆一片日边来——运动的相对性
 - C. 八月秋高风怒号，卷我屋上三重茅——空气振动发声
 - D. 飞流直下三千尺，疑是银河落九天——势能转化为动能
11. 洲际导弹通常指射程大于 8000 公里的远程弹道式导弹。目前，中国研制的洲际弹道导弹主要是什么系列的（ ）
- A. “东风”系列
 - B. “长征”系列
 - C. “红旗”系列
 - D. “天宫”系列
12. 关于当代文学，下列说法错误的是（ ）
- A. 《白鹿原》获得“茅盾文学奖”
 - B. 《平凡的世界》是史铁生的作品
 - C. 余华是先锋文学的代表人物之一
 - D. 电影《大红灯笼高高挂》由苏童的小说改编
13. 下列常见的心理现象与成语对应错误的是（ ）
- A. 晕轮效应——爱屋及乌
 - B. 首因效应——一鼓作气
 - C. 门槛效应——得寸进尺
 - D. 从众效应——人云亦云
14. 关于生活知识，下列说法错误的是（ ）
- A. 缺碘可能会患“大脖子病”
 - B. 吃水果有助于补充维生素
 - C. 甲醛可以用作药品的防腐剂
 - D. 回收废电池可减少重金属污染
15. 下列哪组气体对环境的负面影响最大（ ）
- A. 一氧化碳、二氧化硫
 - B. 二氧化碳、水蒸气
 - C. 氢气、稀有气体
 - D. 甲烷、氮气
16. 关于“螳螂捕蝉，黄雀在后”，下列说法错误的是（ ）
- A. 蝉、螳螂和黄雀都是消费者
 - B. 螳螂和黄雀的行为都属于先天性行为
 - C. 螳螂、蝉和黄雀组成了一个生态系统
 - D. 蝉和螳螂属于节肢动物，黄雀属于鸟类
17. 下列关于微波的说法正确的是（ ）
- A. 微波的频率比一般无线电波的频率低
 - B. 含水量多少对微波加热效果没有影响
 - C. 微波会被玻璃、塑料和瓷器等物体反射
 - D. 微波通信容量大、质量好、传输距离远
18. 下图所示的是哪种典型地貌（ ）



- A. 喀斯特地貌 B. 冰川地貌 C. 丹霞地貌 D. 风蚀地貌

19. 下列关于国家征收农民集体所有土地补偿的规定，下列说法错误的是（ ）

- A. 征收农民集体土地，需要按照被征收土地的原用途予以补偿
 B. 征收耕地以外其他土地的补偿标准由省、自治区、直辖市规定
 C. 被征收土地上的附着物和青苗的补偿标准，由市、县人民政府规定
 D. 征收耕地应给予土地补偿费、安置补助费、地上附着物和青苗的补偿费

20. 关于古代思想家，下列对应错误的是（ ）

- A. 独与天地精神相往来——荀子
 B. 虽千万人，吾往矣——孟子
 C. 知其不可而为之——孔子
 D. 摩顶放踵利天下——墨子

第二部分 言语理解与表达

21. 中国互联网发展的过程中，“鼓励原创”的版权意识与互联网的免费共享精神，一直在_____中牵绊着发展，当众多网友对网络“免费午餐”津津乐道时，损害的却是创造者的创作热情以及出版业的长远发展。

填入划横线部分最恰当的一项是（ ）

- A. 逆境 B. 竞争 C. 矛盾 D. 挑战

22. 古人行文简略，优秀的作品常常“字不虚设”，阅读者决定不予深究的地方，有可能正是作者用心良苦之所在。因此我们阅读时不宜有所偏，应该像作家写作这些文章时那样“_____”。

填入划横线部分最恰当的一项是（ ）

- A. 孜孜不倦 B. 精益求精 C. 字斟句酌 D. 心无旁骛

23. 一方面，社会对带薪休假制度热切欢迎，而且对于落实和执行不力可谓_____；但另一方面，具体到实际维权行动中，对不落实带薪休假者，即便在劳动争议案件中，也很少有人提及，因此而直接举报者更是_____。

依次填入划横线部分最恰当的一项是（ ）

- A. 嗤之以鼻 门可罗雀 B. 冷嘲热讽 寡不敌众
 C. 口诛笔伐 寥寥无几 D. 疾言厉色 势单力薄

24. 人类的寿命与基因有关，体内有多个基因_____着你的生命长短。研究表明，那些在恶劣环境下控制机体防御功能的基因，能够显著地改善多种生物的健康状况并且延长其寿命。了解这些基因的运作_____，或许可以帮助我们找到消除老年疾病、延长人类生命的秘诀。

依次填入划横线部分最恰当的一项是（ ）

- A. 操控 规律 B. 支配 原理
 C. 决定 机制 D. 主宰 流程

25. 自从 1964 年我国开始杂交水稻研究以来，很多研究者对杂交水稻的探索_____，1981 年，有研究者提出了利用自然两用系的设想，即在长日高温条件下制种，短日低温下繁种，一系两用。到 2010 年底，我国共有 427 个两系杂交水稻通过省级或国家的品种鉴定。因此，在我国发展两系杂交水稻已是_____。

依次填入划横线部分最恰当的一项是（ ）

- A. 如日中天 重中之重 B. 独领风骚 势不可挡
C. 方兴未艾 一往无前 D. 和而不唱 大势所趋

26. 对互联网企业来讲，从用户那里收集到的信息主要包括消费习惯、行为特征、个人数据等。企业可以通过收集这些信息去开展大数据分析，进一步挖掘用户的潜在消费能力和更_____的价值，从而为用户提供更具_____的服务。

依次填入划横线部分最恰当的一项是（ ）

- A. 市场化 独创性 B. 多元化 针对性
C. 智能化 实用性 D. 规模化 多样性

27. 在西班牙，“慢食”一直是在人们头脑中_____的饮食观念。与“慢食”一脉相承的是西班牙人“慢生活”的态度：大厦电梯里面没有关门按键，大家都是等待电梯门缓缓关上；和午餐相伴的还有午睡，尤其在西班牙南部最为炎热的地方，小店业主都会在 14 点到 17 点之间关门，那是他们_____的午休时段。

依次填入划横线部分最恰当的一项是（ ）

- A. 嗤之以鼻 板上钉钉 B. 坚不可摧 不可更改
C. 积重难返 翘首以待 D. 根深蒂固 雷打不动

28. 宜居带是指一颗恒星周围一定距离的范围，在这一范围内水可以以液态形式存在。由于液态水被科学家认为是生命生存_____的元素，因此如果一颗行星恰好落在这一范围内，那么它就被认为有更大的_____拥有生命或至少拥有生命可以生存的环境。

依次填入划横线部分最恰当的一项是（ ）

- A. 缺一不可 范围 B. 举足轻重 条件
C. 至关重要 优势 D. 必不可少 机会

29. 现代传媒尤其是电子传媒有着比传统纸质传媒更宽广的尺度，_____更多批判的意识和更多的异端。无数专家、学者在电子传媒会客厅中针对各种社会现象接受访谈，发表意见，甚至不乏_____的声音。分析之深、论证之严密、言论之犀利，传统媒体均无法_____。

依次填入划横线部分最恰当的一项是（ ）

- A. 鼓励 特立独行 相提并论
B. 滋生 针锋相对 同日而语
C. 允许 振聋发聩 一目了然
D. 容纳 惊世骇俗 望其项背

30. 日前，被称为“法国大展”的“名馆名家名作”纪念中法建交 50 周年特展在国家博物馆展出。这是一次重量级的展览，10 幅名作都是从法国各大国立博物馆_____的精品之作，_____了法国从文艺复兴到当代的艺术精华。

依次填入划横线部分最恰当的一项是（ ）

- A. 精挑细选 再现 B. 沙里淘金 展现
C. 百里挑一 融合 D. 优中选优 浓缩

31. 暗物质是最大的谜团之一，不过一旦天文学家接受其存在，很多其他宇宙难题便可_____。例如，暗物质似乎能解释为何银河系的盘状结构边缘存在如此大的扭曲。虽然围绕银河系运行的星系会对银河系产生扰

动，但如果没有暗物质的放大作用，它们微弱的引力效应对银河系也是_____。

依次填入划横线部分最恰当的一项是（ ）

- A. 举一反三 望尘莫及 B. 迎刃而解 鞭长莫及
C. 拨云见日 爱莫能助 D. 昭然若揭 无能为力

32. “本质性诗人”大致有两种出路：其一是像陶渊明那样从急流中退出，在山水间_____自己的灵魂。尽管现实中并不存在桃花源，但_____在内心一隅还是可能的。其二是原地不动，像屈原那样与污浊的世界对抗。这注定了他与世界的_____是持续的、难以调和的。

依次填入画横线部分最恰当的一项是（ ）

- A. 寻找 退隐 冲突 B. 放逐 蜷缩 矛盾
C. 抚慰 潜藏 距离 D. 寄托 固守 隔阂

33. 天池经历了漫长的无名时期，后来伴随着天池传说的兴起，天池也开始_____。谈到天池传说，还有一个缘由：人们面对神奇的山水之境时，总爱把神灵的光环罩在山水的头上，使山水之景与神灵之气_____，即所谓山不在高，有仙则名。

依次填入划横线部分最恰当的一项是（ ）

- A. 声名鹊起 相得益彰 B. 门庭若市 相映成趣
C. 脱颖而出 相濡以沫 D. 广为人知 相视莫逆

34. 尽管古人对日食怀有恐惧感，认为日食是“天狗吃太阳”，但是鉴于太阳对于人类的重要作用，人们必须采取_____的措施加以拯救，如用锣鼓和鞭炮的声音来驱赶“恶狗”。尽管现在听起来_____，不过这类故事却使观赏日食变得神秘而有趣。

依次填入划横线部分最恰当的一项是（ ）

- A. 行之有效 急于求成 B. 大张旗鼓 啼笑皆非
C. 力所能及 匪夷所思 D. 恰如其分 不可理喻

35. 在这个时代，人与人之间虽然在空间和情感上越来越_____，但是每个人的利益却又_____地与他人利益和行为紧密地联系在一起。这促成人们主动参与公共事务，呼吁公共利益。

依次填入划横线部分最恰当的一项是（ ）

- A. 冷漠 无孔不入 B. 疏离 前所未有
C. 隔绝 迫不得已 D. 封闭 始料未及

36. 诗歌的面貌并不完全取决于作者人品的高下，而是与作者的学力素养、心灵的敏感程度有更为直接的关系。换句话说，_____。典型的例子就是晋代的潘岳，他虽然有“拜路尘”的卑劣行径，但其《闲居赋》一文却展现了一份清雅独绝的隐逸情怀。

填入划横线部分最恰当的一项是（ ）

- A. 一个品格并不高尚的人同样有可能创作出动人的诗篇
B. 人格是否高尚并不是决定作品质量高下的唯一要素
C. 一些杰作的作者反而更擅长掩饰自己的真实品格
D. “知人知面不知心”的情况在创作领域尤为常见

37. ①最早的单质碘便是法国人从海藻中发现的，海藻也是最早的碘生产原料

②我国大部分地区都缺碘，碘不足可能会引起甲状腺肿病和地方性克汀病

③近年来，随着人们对食品纯天然的追求，海藻碘盐越来越受欢迎

④碘在自然界中比较稀少，但是海洋中的藻类却具有较高的含碘量

⑤碘是人体必需的微量元素之一，有“智力元素”之称

⑥因此从 1995 年起，我国开始实施食盐强制加碘

将以上六个句子重新排列，语序正确的是（ ）

- A. ②⑤⑥③①④ B. ③①④⑤②⑥
C. ④③①⑤⑥② D. ⑤②⑥④①③

38. 心理科普教育是一项系统工程，需要方方面面的共同配合。某区开展了各类特色的心理科普教育活动。街道和社区是心理科普教育的主阵地，各街道也把此项工作列为社区教育的重点；区委组织部、区人力资源和社会保障部门、区教育部门、区妇联等相关单位从实际出发，开展了针对性强的心理科普教育，对稳定职工队伍起到了积极的作用。

最适合做本段文字标题的是（ ）

- A. 某区开展了大量的心理科普活动
B. 共同推进心理科普教育，形成良好工作氛围
C. 心理科普教育是社区教育的重点
D. 各单位开展了有针对性的心理科普教育

39. 海洋是陆域通过流域的自然延伸，在海洋开发活动中，海洋捕捞、海上运输、海洋矿产开发和海水养殖等生产环节是在海域和流域共同完成；而海盐业和海水利用等则完全是在陆域上完成所有生产环节。此外，现代科学技术发展在推动海洋科技进步、海洋产业发展的同时，海洋高新技术的发展以及新产品的出现，也促进了流域科技进步和相关产业的发展，海陆产品通过这种技术延伸得到互动发展。

这段文字意在说明（ ）

- A. 海洋经济与流域经济空间布局的依赖性
B. 现代科技的发展推动了海陆经济的进步
C. 海洋经济与流域经济在产业上相互交错
D. 现代科技的发展促进了海陆经济的交汇

40. ①弹性分析方法是众多分析方法中研究产业吸纳能力的基本方法

②由此可以看出文化创意产业弹性系数最大，对就业的吸纳能力最强，那这和北京市不断调整经济结构，充分利用文化资源优势，以及对文化创意产业的重视程度相关

③北京文化创意产业开辟了大量的就业空间，为各层次的人群和专业人士提供了就业平台

④自 2006 年以来，北京文化创意产业，第一产业、第二产业、第三产业的平均就业弹性分别为 0.59、-0.08、-0.36、0.39

⑤所谓就业弹性，是指描述经济增长与就业增长之间关系的指标，即在某一时期内经济增长 1%所带来的就业增长的比率，它与经济结构和劳动力成本等因素相关

⑥为了进一步确定文化创意产业对北京就业的吸纳空间，研究者采用弹性分析方法进行了研究。

将以上六个句子重新排列，语序正确的是（ ）

- A. ①⑤④②⑥③ B. ③⑥①⑤④②
C. ①⑥⑤④②③ D. ③⑤④⑥①②

41. 沉积物基准是指特定化学物质在沉淀物中不对底栖生物或上覆水体质量产生危害的实际允许浓度，它既是对水质基准的完善，也是评价沉积物污染和生态风险的基础，是进行湖泊生态环境质量评价的基本要素。国外对沉积物基准的研究始于 20 世纪 80 年代，但还未形成完善和统一的沉积物基准体系。由于沉积物中污染物的迁移、转化、生物累积过程及界面过程的复杂性，目前仍缺乏关键的研究手段。国内已有不少科学家做了大量有益的探索，但研究仍然比较零散，还没有国家主管部门颁布湖泊沉积物基准规范。

这段文字意在说明（ ）

- A. 亟需弥补现有沉积物基准体系不足
- B. 沉积物基准非常重要但研究未成体系
- C. 沉积物基准为湖泊水环境重要研究内容
- D. 沉积物基准的相关研究已经有较多进展

42. 由于冰河期消失，气候转暖，中石器时代的绘画由洞窟转移到露天岩壁。随着人们狩猎工具的进步，对大自然征服力的增强，动物形象在绘画中逐渐减少并失去原始的野性，而人类活动开始成为绘画描绘的主要对象。岩画主要分布在北欧和西班牙的拉文特地区。它们以人类狩猎为主要情节，以表现人物、动物的运动和速度为特点。把运动中的形象表现成剪影效果或带状样式。以拉长的四肢和夸张的动作强调动势，表现狩猎场面上的紧张和活力。构图具有浓厚的情节性和生活气息，但忽略细节刻画，用色单纯。

根据这段文字，关于中石器时代的岩画，以下说法正确的是（ ）

- A. 风格细腻而精致
- B. 多表现动物野性
- C. 再现了人类生活
- D. 色彩鲜艳、丰富

43. 我国古代对于公文的保密最早可以追溯到夏朝。据史书记载，太史令将“图法”（即国家的重要典志、档案）“官藏”；商朝时，设立了守藏史这一官职，专门负责保管政府公务文书和典籍；周朝继承了商朝的传统，将文书正本收藏于天府——我国历史上最早的中央档案机构。到了秦朝时，在文书上玺印封缄，在传递过程中使用“封泥”已是普遍的一种做法。到了东汉时期，办公文件保密用的“封泥”竟然成为把守关隘的比喻词。《后汉书·隗嚣传》记载：“（王）元请以一丸泥为大王东封函谷关，此万世一时也。”说明守关如封泥，应小心翼翼，不得有一丝疏漏。

这段文字主要介绍的是（ ）

- A. 历代公文的保密方法
- B. “封泥”一词的演变过程
- C. 档案储存办法的演变
- D. 史书对文书保存方法的记载

44. 英国科学家宣称，已找到了一种替代全球定位系统（GPS）的方法，而无需借助任何空间技术。研究发现，激光能够限制并冷却放置于真空条件下的原子，将温度降至绝对零度以上的百万分之一度。在这样的温度下，原子对地球的磁性和重力领域的变化极度敏感。研究者利用这些成果，可以在一台小型装置上限制原子，研究它们的波动，从而定位其运动，并准确查明它们的所在位置。此时，其踪迹定位工作会交由一个仅有1米长的装置来完成，关键在于如何把它打造成微缩装置，以便将其安装在智能手机之中。

这段文字主要介绍的是（ ）

- A. 智能手机应用程序的革新
- B. 激光在科技创新中的新用途
- C. 新定位系统在前沿领域的应用
- D. 利用原子进行定位的原理

45. 痴呆是一种以认知功能缺损为核心症状的获得性智能损害综合征，其智能损害的程度足以干扰社会或职业功能，是慢性进展性的疾病，损害的范围涉及记忆、行为、人格、判断、注意力、视空间技能、语言、逻辑推理等多种高级神经功能。据统计，痴呆已成为仅次于心血管疾病，癌症和脑猝的第四大杀手，严重威胁老年人身体健康和生活质量。年龄，是老年性痴呆的重要危险因素，一般认为，60岁以上的人群中，每增加5岁，痴呆的患病率将增加1倍。随着老年人口的不断增加，老年痴呆将成为我国一个严重的公共卫生问题。

根据这段文字，以下说法正确的是（ ）

- A. 老年性痴呆有时会突然发病
- B. 痴呆发病率与受教育程度有关
- C. 痴呆患者的基本生活能力可以改善

D. 我国老年痴呆患者的人数将不断上涨

46. 政府采购作为公共财政管理的一项重要制度安排，本义是规范政府购买行为、节约财政资金、从源头上防治腐败。采购部门不从价格上把关，便违背了制度的初衷。中国社科院公布的一份调研显示，一些地方政府在采购办公用品过程中，有近八成的商品高于市场价格。这反映了两个方面的问题，一方面是采购需求的不合理，只求贵的不求对的；另一方面则是政府采购招标环节中存在猫腻。政府采购谁来监督一直是采购制度的软肋所在，采购招标在没有阳光的空间操作，反而导致了“逆市场竞争”的乱象。

这段文字意在强调（ ）

- A. 政府采购制度的初衷是防止腐败
- B. 政府采购需要在相关监督下进行
- C. 采购需求的不合理导致政务腐败
- D. 政府采购中存在大量的违规行为

47. “据理力争”不是最佳的表达方式，太用力，太急切地想说明道理，反而少了从容淡定。它反映出“力争”者的不够自信，也表明他对听众辨别事理能力的低估。

以下与作者表述的观点最接近的是（ ）

- A. 有理不在声高
- B. 公道自在人心
- C. 此时无声胜有声
- D. 针尖不必对麦芒

48. 现代化学与炼金(炼丹)的相同点是从分子层面创造新事物，至于创造新元素其实是核物理学家的任务，由他们拿一些回旋加速器把新元素轰出来然后再填到元素周期表中作为化学家的胜利果实。古典炼金术实际上已经有了元素、原子这样的理念，但并不具备理性思维，例如中世纪的欧洲人认为，轻、重、干、湿是基本的物理性质，干而轻的是火，干而重的是土，湿而轻的是气，湿而重的是水，因此，任何物质均是由水、火、土、气这四种基本元素按不同比例合成的结果，这与目前可知世界的观念显然不同，而同时期其它文明中对物质本质的认识同样也是介于神秘与理性之间。

接下来最可能讲的是（ ）

- A. 现代化学理性思维的起点
- B. 物理学家如何创造新元素
- C. 古典炼金术对欧洲文明的影响
- D. 可知世界中关于元素的各种观念

49. 中微子是一种基本粒子，在宏观的宇宙起源及演化中扮演着极为重要的角色，由于没有质量并且不带电荷，和其他物质的相互作用极其微弱，这使得中微子的运动轨迹不会发生改变。那些来自遥远宇宙、来自黑洞边缘或者来自宇宙线发源地的中微子，可以告诉人类那些“源”在哪里，甚至可以让我们一探黑洞的究竟。

最适合做本段文字标题的是（ ）

- A. 令人惊喜的存在
- B. 特立独行的中微子
- C. 中微子：宇宙的使者
- D. 触不可及：“隐形”的中微子

50. 从政治经济到日常生活，从全球化到地区的复兴，从实用技术到话语表达所面对的诸多难题乃至危机，都与空间这一因素密切相关。这是以地震海啸灾难、边界武装冲突、房地产业的崩盘、道路拥堵以及空间竞争日趋激烈等多种形式表现出来的。

这段文字意在说明（ ）

- A. 经济全球化带来很多空间危机
- B. 自然和人为空间危机日趋突出
- C. 如今空间变得越来越重要
- D. 人口增多带来很多空间问题

51. 人的自尊可以划分为有条件的自尊和无条件的自尊。前者是通过达到一些预设的标准来获得的自尊，自我价值感有赖于这些标准的实现，而非自我的本真需要，比如认为拥有美貌才有价值感。有条件自尊者往往并不了解自己的需要，其衡量自尊的标准是内化得来的。如果父母的爱是有条件的，对自己欲求的行为进行奖励，

对不欲求的行为进行惩罚，这就把行为标准强加给了儿童。儿童会不自觉地把这种标准当作自己的人生追求，有条件的自尊往往通过强烈的自我意识表现出来，这样的人总是通过他人的眼光来看待自己。

与这段文字的意思相符的一项是（ ）

- A. 人的本真需求是有条件自尊的来源
- B. 父母的过分溺爱会损害孩子的自尊
- C. 有条件自尊者往往过于在意外界的评价
- D. 父母给孩子制定行为标准对其成长不利

52. 国有企业之所以需要改革，一个最大的问题是它的产权属于国家，从而产生了国企经营非人格化的矛盾。后果是，企业管理者不必对企业负责。企业难以实现经济效益。在改革中，国企开始面向市场，同时政府也给予了其它充分的自主权，但这又导致一些国企高管强化了内部人控制，使国企成为某些人假公济私的腐败通道。而通过股份化改革吸收的公众资本由于力量微薄，根本不可能对此起到制衡作用。显然，混合所有制模式建立以后，如果国有企业的这种内部人控制机制仍然没有得到改变，那么，它的效果也只能是有限的。

这段文字意在强调（ ）

- A. 经营非人格化导致国企难以实现经济效益
- B. 混合所有制模式能有效促进国有企业改革
- C. 公众资本力量是无法制衡国企内部人控制机制的
- D. 混合所有制是国有企业管理体制改革成功的关键

53. 爱的价值，由被爱的方式决定。爱不是给予而是被接受；被爱不是接受，被爱才是给予。没有被接受，就不是爱，不管你付出多少。许多人都单纯地、片面地认为，爱就是给予，只要真心付出，毫无保留地付出，就证明了——其实这是错的。真正的爱，必须被接受，否则就只能算是示好，想获得青睐的举动。如果给予就是爱，岂不天下大乱，岂不人人假爱之名，妄行强迫威逼之实。

最适合做本段文字标题的是（ ）

- A. 爱是被接受
- B. 爱的价值
- C. 爱是被爱
- D. 爱是接受

54. 汪曾祺曾说语言不是外部的东西，它是和内在的思想同时存在，不可剥离的。在他看来写小说就是写语言，语文课学的是语言，但语言不是空壳，而是要承载各种各样的思想、哲学、伦理、道德的。怎么做人，如何对待父母兄弟姐妹，如何对待朋友，如何对待民族国家和自己的劳动等，这些在语文课里是与语言并存的。从这个意义来讲，语文教育必须吸收和继承传统文化，而诗歌无疑是传统文化的集大成。

这段文字意在说明（ ）

- A. 诗歌中包含丰富的思想、伦理和道德元素
- B. 脱离内在思想的语文教育是空洞无物的
- C. 必须重视诗歌在语文教育中的作用
- D. 语文教育需要和思想品德教育同步进行

55. 秦汉四百年间，政治与文化相互推动，形成互补机制，其效应是：统一被认为是合理的、正常的，分裂则被认为是违理的、反常的。秦汉文化造成的这一定势，深刻地影响了此后两千年的中国历史。国家统一，使多元文化整合的速度与力度加强；而整合后的一统文化，具有强大的凝聚力和向心力，又反过来增加政治一统。

这段文字意在强调（ ）

- A. 政治与文化存在紧密联系
- B. 秦汉文化对于后世影响深远
- C. 中国文化具有强大的向心力

D. 国家统一的前提是文化的一统整合

第三部分 数量关系

56. A 工程队的效率是 B 工程队的 2 倍，某工程交给两队共同完成需要 6 天。如果两队的工作效率均提高一倍，且 B 队中途休息了 1 天，问要保证工程按原来的时间完成，A 队中途最多可以休息几天（ ）

- A. 4 B. 3 C. 2 D. 1

57. 某地居民用水价格分二级阶梯，户年用水量在 0~180（含）吨的水价 5 元/吨；180 吨以上的水价 7 元/吨。户内人口在 5 人以上的，每多 1 人，阶梯水量标准增加 30 吨。老张家 5 人，老李家 6 人，去年用水量都是 210 吨。问老李家的人均水费比老张家少约多少元（ ）

- A. 12 B. 35 C. 47 D. 60

58. 某企业原有职工 110 人，其中技术人员是非技术人员的 10 倍，今年招聘后，两类人员的人数之比未变，且现有职工中技术人员比非技术人员多 153 人。问今年新招非技术人员多少名（ ）

- A. 7 B. 8 C. 9 D. 10

59. 老王围着边长为 50 米的正六边形的草地跑步，他从某个角点出发，跑了 500 米之后，与出发点相距有多远（ ）

- A. $50(\sqrt{3}-1)$ B. $50\sqrt{3}$
C. $50(\sqrt{2}+1)$ D. $50\sqrt{2}$

60. 某种商品原价 25 元，每半天可销售 20 个。现知道每降价 1 元，销量即增加 5 个。某日上午将该商品打八折，下午在上午价格的基础上再打八折出售，问其全天销售额为多少元（ ）

- A. 1760 B. 1940 C. 2160 D. 2560

61. 某高校艺术学院分音乐系和美术系两个系别，已知学院男生人数占人数的 30%，且音乐系男女生人数之比为 1:3，美术系男女生人数之比为 2:3，问音乐系和美术系的总人数之比为多少（ ）

- A. 5:2 B. 5:1 C. 3:1 D. 2:1

62. 木匠加工 2 张桌子和 4 张凳子共需要 10 个小时，加工 4 张桌子和 8 张椅子需要 22 个小时。问如果他加工桌子、凳子和椅子各 10 张，共需要多少小时（ ）

- A. 47.5 B. 50 C. 52.5 D. 55

63. 2014 年父亲、母亲的年龄之和是年龄之差的 23 倍，年龄之差是儿子年龄的 1/5，5 年后母亲和儿子的年龄都是平方数。问 2014 年父亲的年龄是多少（年龄都按整数计算）（ ）

- A. 36 岁 B. 40 岁 C. 44 岁 D. 48 岁

64. 如下图，正方形 ABCD 边长为 10 厘米，一只小蚂蚁 E 从 A 点出发匀速移动，沿边 AB, BC, CD 前往 D 点。问哪个图形能反映三角形 AED 的面积与时间的关系（ ）

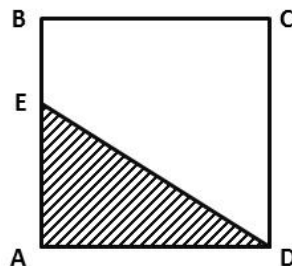

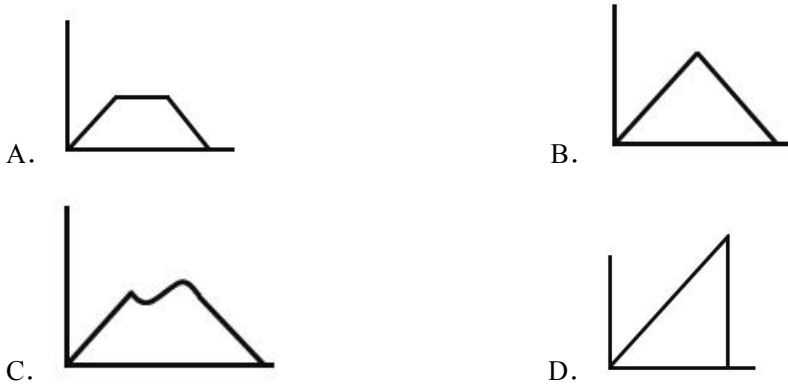

65. 社长、主编和副主编三人轮流主持每周一的编辑部发稿会。某年（非闰年）1月6日的发稿会由社长主持，问当年副主编第12次主持发稿会是在哪一天（ ）
- A. 9月8日 B. 9月9日 C. 9月1日 D. 9月2日

第四部分 判断推理

66. 从所给四个选项中，选择最合适的一个填入问号处，使之呈现一定的规律性（ ）

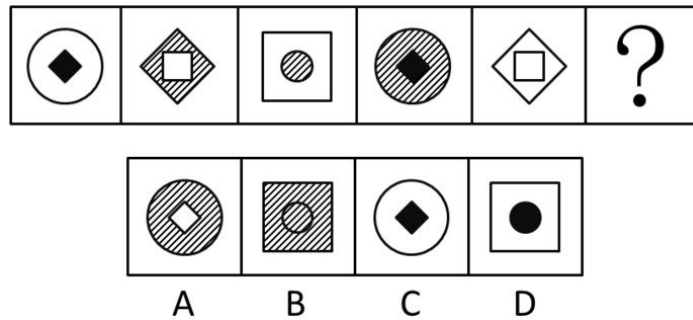

67. 从所给四个选项中，选择最合适的一个填入问号处，使之符合所给的题干所示（ ）

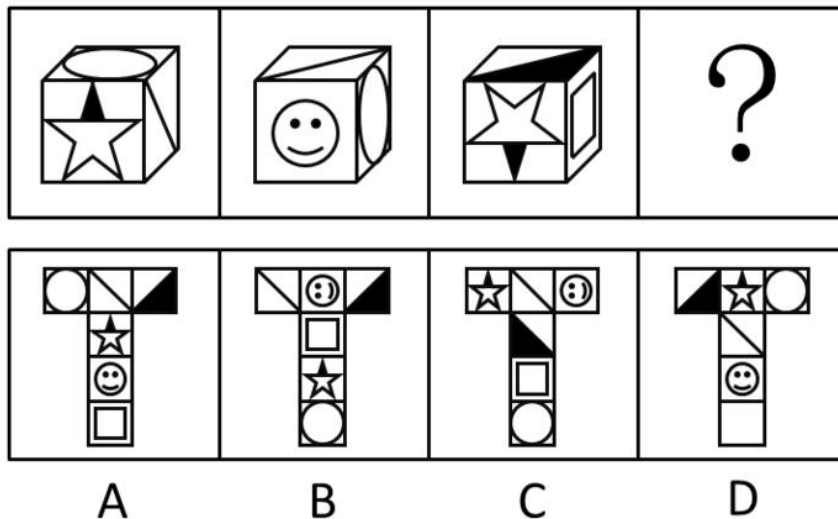

68. 把下面的六个图形分为两类，使每一类图形都有各自的共同特征和规律分类正确的一项是（ ）

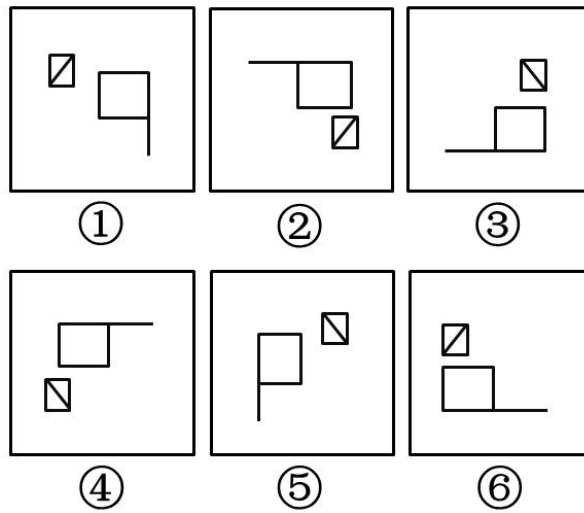

- A. ①②⑥, ③④⑤
 B. ①③⑤, ②④⑥
 C. ①③④, ②⑤⑥
 D. ①④⑥, ②③⑤

69. 把下面的六个图形分为两类, 使每一类图形都有各自的共同特征或规律, 分类正确的一项是 ()

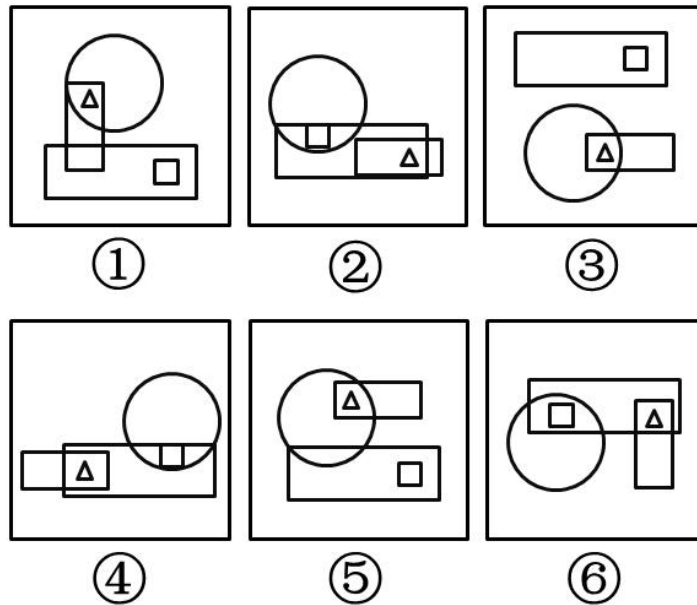

- A. ①②③, ④⑤⑥
 B. ①④⑤, ②③⑥
 C. ①④⑥, ②③⑤
 D. ①③⑤, ②④⑥

70. 从所给四个选项中, 选择最合适的一个填入问号处, 使之呈现一定的规律性 ()

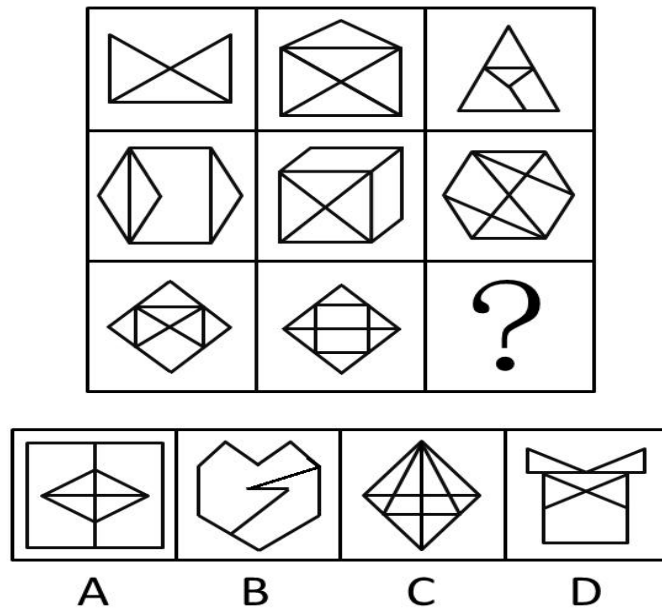

71. 鱼饵：鱼竿

A. 笔：书籍

C. 锅铲：炒锅

72. 指鹿为马：颠倒黑白

A. 师心自用：固执己见

C. 不以为然：不屑一顾

73. 黄连：苦涩

A. 班级：团结

C. 花朵：鲜红

74. 商品：琳琅满目

A. 商场：熙熙攘攘

C. 教学：紧张有序

75. 报刊：新闻

A. 土地：玉米

C. 出版社：书籍

76. 沟通：手机：金属

A. 招聘：面试：简介

C. 卫星：科技：科学家

77. 麻雀：动物：生物链

A. 豆浆：早餐：豆制品

C. 钢笔：电脑：办公用品

78. () 对于 熟练 相当于 敏捷 对于 ()

A. 娴熟 灵敏

C. 熟悉 迅速

79. () 对于 美丽 相当于 春风满面 对于 ()

A. 楚楚动人 愉快

C. 眉开眼笑 高兴

B. 写诗：笔

D. 电脑：无线路由器

B. 目无全牛：鼠目寸光

D. 不孚众望：众望所归

B. 钻石：坚硬

D. 城市：繁华

B. 公司：运筹帷幄

D. 家庭：相亲相爱

B. 法院：法律

D. 唱片：歌曲

B. 物流：运输：公路

D. 露营：帐篷：帆布

B. 开水：纸杯：便利品

D. 发卡：首饰：妆扮品

B. 操作 迅捷

D. 谙熟 灵动

B. 笑靥如花 兴奋

D. 心地善良 滋润

80. 出行：雾霾；口罩

- A. 休息：沙发：电视 B. 超车：公路：路标
C. 勘探：野外：地图 D. 娱乐：海滨：游泳

81. 不规则需求是指某些物品或者服务的市场需求在不同季节，或一周不同日子，甚至一天不同时间上下波动很大的一种需求状况。

根据上述定义，下列哪项属于不规则需求（ ）

- A. 早晚高峰期出租车供不应求
B. 某电商店庆打折，活动当天点击量剧增
C. 某博物馆引进一批梵高画作巡展，游客蜂拥而至
D. 某品牌牙刷分为软、硬、中三种以面向不同消费者

82. 精益生产是通过系统结构、人员组织、运行方式和市场供求等方面的变革，最大限度地消除浪费和降低库存以及缩短生产周期，力求实现低成本准时生产的技术，其最终目的是通过流程整体优化、均衡物流、高效利用资源、消灭一切库存和浪费，达到用最少的投入向顾客提供最完美价值的目的。

根据上述定义，下列属于精益生产的是（ ）

- A. 为了抢占市场，甲公司不断提高空间利用率
B. 乙公司投入了大量资金以缩短其产品生产周期
C. 丙公司的强大供货体系保证它能随时满足客户
D. 丁公司充分发挥自身优势建立了超快的物流系统

83. 企业从银行或海外取得外汇借款后并不是直接使用外汇资金，而是将外汇结汇给银行，取得人民币资金加以使用，这种现象称之为贷款替代。

根据上述定义，下列哪项属于贷款替代（ ）

- A. 人民币升值后，一些企业纷纷减少人民币负债，增加外汇负债，然后再用人民币进行投资
B. 国内经济过热，商业银行对人民币贷款的发放从紧。某贸易公司出于财务考虑转向外资银行贷款，获得外币资金
C. 王明觉得人民币利率高于美元，因此他申请美元贷款，然后将外汇结汇给银行，从而获得人民币资金
D. 小宇出国旅游前去银行兑换了一些外币，到国外后他使用信用卡结算，回国后用人民币还款

84. 诱发运动是指由于一个物体的运动使其相邻的一个静止物体产生运动的错觉现象。

根据上述定义，下列属于诱发运动的是（ ）

- A. 在黑板前点燃一支蜡烛，并注视着烛光会看到烛光在运动
B. 多张图片按一定空间间隔与时间距离相继呈现形成电影
C. 注视瀑布的某一处，再看周围的树木，会觉得树木在向上飞升
D. 当我们注视夜空时，会看到月亮在动，而云是静止的

85. 初级群体指的是由面对面互动所形成的、具有亲密的人际关系和浓厚的感情色彩的社会群体；次级群体指的是其成员为了某种特定的目标集合在一起，通过明确的规章制度结成正规关系的社会群体。

根据上述定义，下列涉及次级群体的是（ ）

- A. 小赵要到大城市上学了，山里的乡亲们都到村口为他送行
B. 20 年之后，小张儿时的玩伴建立了一个微信群
C. 亲友团来到比赛现场为小李助威
D. 小王考上了研究生，公司的同事一起为他庆贺

86. 择一的因果关系是指两个或者两个以上的行为人都实施了可能对他人造成损害的危险行为，并且已经造

成了损害结果，但是无法确定其中谁是加害人。

根据上述定义，下列存在择一的因果关系的是（ ）

- A. 甲在乙的饮水中下毒，乙喝下后在毒发前又因琐事与丙发生争吵，丙一怒之下用刀刺死了乙
- B. 甲、乙共同绑架了丙，甲负责向丙的家人索要赎金，乙为避免被丙认出，将丙残忍杀害
- C. 甲、乙两人在搬卸货物过程中因操作不当，造成货物损坏
- D. 甲、乙、丙三人带着相同的猎枪和子弹外出狩猎，甲、乙看到一只猎物出现在丙附近，二人同时开枪，结果其中一枪打中了丙

87. 运动参与是指主动参与体育活动的态度和行为表现，经常参与体育活动的人，可以培养和发展对运动的兴趣和爱好。养成体育锻炼的习惯，使体育活动成为生活中的重要组成部分。作为学校领域的运动参与，要求学生具有积极参与体育活动的态度和行为，掌握科学健身的知识和方法，养成坚持体育锻炼的习惯。

根据上述定义，下列属于运动参与的是（ ）

- A. 小强体质较弱，为了增强体魄，他开始参与体育运动
- B. 为了培养孩子的兴趣，小生的父亲经常带他去游泳
- C. 小张酷爱网球比赛，会经常观看各种各样的网球比赛
- D. 小李热爱跑步，只要有时间，他就会参加马拉松比赛

88. 生物学研究发现，成群的蚂蚁中，大部分蚂蚁很勤劳，寻找、搬运食物争先恐后，少数蚂蚁却东张西望不干活。当食物来源断绝或蚁窝被破坏时，那些勤快的蚂蚁一筹莫展。“懒蚂蚁”则“挺身而出”，带领众伙伴向它早已侦察到的新的食物源转移。这就是所谓的懒蚂蚁效应。

根据上述定义，下列属于懒蚂蚁效应的是（ ）

- A. 通信工程师待遇优厚，工作时间自由，擅长攻克技术难题
- B. 在金融危机中，某外贸公司凭借多元化经营手段渡过了难关
- C. 某汽车公司鼓励员工创新，允许员工在上班时间钻研技术
- D. 某经理用人不拘一格，看重的是坚韧和正直，而非学历背景

89. 博喻又称连比，就是用几个喻体从不同角度反复设喻去说明一个本体。博喻运用得当，能给人留下深刻的印象。运用博喻能加强语意，增添气势。博喻能将事物的特征或事物的内涵从不同侧面、不同角度表现出来，这是其他类型的比喻所无法达到的。

根据上述定义，下列属于博喻的是（ ）

- A. 这个整天同钢铁打交道的技术员，他的心倒不像钢铁那样
- B. 试问闲愁都几许？一川烟草，满城飞絮，梅子黄时雨
- C. 上海人叫小瘪三的那批角色，也很像我们的党八股，干瘪得很，样子十分难看
- D. 桃花潭水深千尺，不及汪伦送我情

90. 红叶子理论认为，一个人职业的成功不在于红叶子数目的多少，而在于他是否具备一片特别硕大的红叶子，这片特别硕大的红叶子不是与生俱来的，需要根据个人优势不断努力才能获得。

根据上述定义，下列哪项能用红叶子理论解释（ ）

- A. 小刘虽然偶尔迟到，但对工作尽职尽责、富有团队精神
- B. 小张本科学习数学专业，但是他觉得数学专业比较枯燥，所以他选择攻读经济学硕士
- C. 小李的销售能力和财务水平一般，但对市场特别敏感，他努力发展这方面优势，最后成了一名企业家
- D. 小文是英语系学生，但口语不太好，她辅修了国际法方面的课程，最后成了一名出色的律师

91. 酒精本身没有明显的致癌能力，但是许多流行病学调查发现，喝酒与多种癌症的发生风险正相关一也就是说，喝酒的人群中，多种癌症的发病率升高了。

以下哪项如果为真，最能支持上述发现（ ）

- A. 酒精在体内的代谢产物乙醛可以稳定地附着在 DNA 分子上，导致癌变或者突变
- B. 东欧地区广泛食用甜烈性酒，该地区的食管癌发病率很高
- C. 烟草中含有多种致癌成分，其在人体内代谢物与酒精在人体内代谢物相似
- D. 有科学家估计，如果美国人都戒掉烟酒，那么 80% 的消化道癌可以避免

92. 记者采访时的提问要具体、简洁明了，切忌空泛、笼统、不着边际。约翰·布雷迪在《采访技巧》中剖析了记者采访时向访问对象提出诸如“您感觉如何？”等问题的弊端，认为这些提问“实际上在信息获取上等于原地踏步，它使采访对象没法回答，除非用含混不清或枯燥无味的话来应付。”

由此可以推出（ ）

- A. 记者采访时的提问如果具体、简洁明了，就不会给采访对象带来回答的困难
- B. 采访对象如果没法回答提问，说明他没有用含混不清或枯燥无味的话来应付
- C. 采访对象只有用含混不清或枯燥无味的话来应付，才能回答那些空泛、笼统的提问
- D. 诸如“您感觉如何？”这样的问题，只能使采访对象抓不住问题的要点而作泛泛的或言不由衷的回答

93. 某市为了发展文化强市战略，在 2008 年、2010 年先后建成了两个图书馆，2008 年底共办理市民借书证 7 万余个，到 2010 年底共办理市民借书证 13 万个，2011 年，该市又在新区建立了第三个图书馆，于 2012 年初落成开放，截止 2012 年底，全市共计办理市民借书证 20 余万个。市政府由此认为，该项举措是有实效的，因为在短短的 4 年间，光顾图书馆的市民增加了近两倍。

以下哪项如果为真，最能削弱上述结论（ ）

- A. 图书馆要不断购置新书，维护成本也很高，这会影响该市其他文化设施建设
- B. 该市有两所高等学校，许多在校生也办理了这 3 个图书馆的借书证
- C. 很多办理了第一个图书馆借书证的市民又办理了另外两个图书馆的借书证
- D. 该市新区建设发展迅速，4 年间很多外来人口大量涌入新区

94. 近日，火星车在加勒陨坑拍摄的图像发现，火星陨坑内的远古土壤存在着类似地球土壤裂纹剖面的土壤样本，通常这样的土壤存在于南极干燥谷和智利阿塔卡马沙漠，这暗示着远古时期火星可能存在生命。

以下哪项如果为真，最能支持上述结论（ ）

- A. 地球沙漠土壤中存在土块，具有多孔中空结构，硫酸盐浓度较高，这一特征在火星土壤层并不明显
- B. 化学物质分析显示，陨坑内土壤的化学风化过程以及粘土沉积中橄榄石矿损耗情况与地球土壤的状况较为接近
- C. 这些火星远古土壤样本仅表明火星早期可能曾是温暖潮湿的，那时的环境比现今更具宜居性
- D. 土壤裂纹剖面中的磷损耗特别引人注意，因为地球土壤也存在这种现象，这是由于微生物活跃性所致

95. X 分子具有 Y 结构，串联起了大量的原子，由该分子组成的某种物质在同类型的物质中具有很强的导热性。很明显，分子内包含大量原子是使得该物质拥有极强的导热性所必不可少的。

以下哪项如果为真，最能削弱上述结论（ ）

- A. 有的分子拥有别的结构，也串联起了大量的原子，并拥有很强的导热性
- B. 有的物质导热性不强，但是它的分子中包含了大量的原子
- C. 有的物质其导热性很强，但是其分子不具备 Y 结构
- D. 有的物质其导热性不强，但是其分子具备类似的结构

96. 一个没有普通话一级甲等证书的人不可能成为一个主持人，因为主持人不能发音不标准。

上述论证还需基于以下哪一前提（ ）

- A. 没有一级甲等证书的人都会发音不标准

- B. 发音不标准的主持人可能没有一级甲等证书
- C. 一个发音不标准的人有可能获得一级甲等证书
- D. 一个发音不标准的主持人不可能成为一个受人欢迎的主持人

97. 理论认为，反物质是正常物质的反状态，当正反物质相遇时，双方就会相互湮灭抵消，发生爆炸并产生巨大能量，有人认为，反物质是存在的，因为到目前为止没有任何证据证明反物质是不存在的。

以下哪项与题干中的论证方式相同（ ）

A. 圣女贞德的审问者们曾对她说，我们没有证据证明上帝与你有过对话，你可能是在胡编乱造，也可能精神失常

- B. 动物进化论是正确的，例如始祖鸟就是陆地生物向鸟类进化过程中的一类生物
- C. 既然不能证明平行世界不存在，那么平行世界就是存在的
- D. 长白山天池有怪兽，因为有人看见过怪兽曾在天池内活动的踪迹

98. 干细胞遍布人体，因为拥有变成任何类型细胞的能力而令科学家们着迷，这种能力意味着它们有可能修复或者取代受损的组织。而通过激光刺激干细胞生长很有可能实现组织生长，因此研究人员认为激光技术或许将成为医学领域的一种变革工具。

以下哪项如果为真，最能支持上述结论（ ）

- A. 不同波段的激光对机体组织作用的原理尚不清楚
- B. 已有病例表明，激光会对儿童视网膜造成损伤，影响视力
- C. 目前激光刺激生长法尚未在人类机体上进行试验，风险还待评估
- D. 用激光治疗带有牙洞的白齿，受损的牙体组织能逐渐恢复

99. 人们在社会生活中常会面临选择，要么选择风险小，报酬低的机会；要么选择风险大，报酬高的机会。究竟是在个人决策的情况下富于冒险性，还是在群体决策的情况下富于冒险性？有研究表明，群体比个体更富有冒险精神，群体倾向于获利大但成功率小的行为。

以下哪项如果为真，最能支持上述研究结论（ ）

A. 在群体进行决策时，人们往往会比个人决策时更倾向于向某一个极端偏斜，从而背离最佳决策

B. 个体会将其意见与群体其他成员相互比较，因其想要被其他群体成员所接受及喜爱，所以个体往往会顺从群体的一般意见

C. 在群体决策中，很可能出现以个体或子群体为主发表意见、进行决策的情况，使群体决策为个体或子群体所左右

D. 群体决策有利于充分利用其成员不同的教育程度、经验和背景，他们的广泛参与有利于最高决策的科学性

100. 有报道称，由于人类大量排放温室气体，过去 150 多年中全球气温一直在持续上升。但与 1970 至 1998 年相比，1999 年至今全球表面平均气温的上升速度明显放缓，近 15 年来该平均气温的上升幅度不明显，因此全球变暖并不是那么严重。

如果以下各项为真，最能削弱上述论证的是（ ）

- A. 海洋和气候系统的调整过程使得海洋表层热量向深海输送
- B. 此现象在上世纪 50~70 年代曾出现过，随后又开始加速变暖
- C. 联合国气候专家指出，空气中的二氧化碳浓度处于 80 万年来的最高点
- D. 近几年发生多起因气候变暖而产生的自然灾害

第五部分 资料分析

材料一

2014 年 1~11 月我国货物运输情况

2014年1-11月我国货物运输情况

	11月	同比增速 (%)	1-11月	同比增速 (%)
货物运输总量 (亿吨)	39.3	7.1	393.2	7.3
其中: 铁路 (亿吨)	3.2	-6.5	35.0	-3.2
公路 (亿吨)	30.7	8.6	303.6	8.8
水运 (亿吨)	5.4	7.6	54.5	6.8
民航 (万吨)	55.5	3.4	538.0	5.7
货物周转总量 (亿吨公里)	16409.2	8.6	164873.0	10.1
其中: 铁路 (亿吨公里)	2354.4	-6.4	25200.7	-5.2
公路 (亿吨公里)	5833.0	10.4	55448.0	9.8
水运 (亿吨公里)	8204.1	12.5	84056.0	16.0
民航 (亿吨公里)	17.6	8.5	168.7	8.8

101. 2014 年 1~10 月我国货物运输总量为多少亿吨 ()
- A. 340.2 B. 353.9 C. 366.5 D. 393.2
102. 2013 年 1~10 月我国货物运输总量最大的领域是 ()
- A. 水运 B. 民航 C. 铁路 D. 公路
103. 2013 年 11 月我国货物周转总量中, 水运周转量占比在以下哪个范围之内 ()
- A. 低于 40% B. 40%~50%
C. 50%~60% D. 高于 60%
104. 哪些运输方式在 2014 年 11 月的货物运输量占当月货物运输总量的比重超过上年同期水平 ()
- A. 仅铁路 B. 仅公路
C. 铁路和民航 D. 公路和水运
105. 关于 2014 年 1~11 月我国货物运输状况, 能够从上述资料中推出的是 ()
- A. 月均货物运输量约为 33 亿吨
B. 每吨货物平均运输距离为 500 多公里
C. 铁路货运量占总体比重低于其货物周转量占总体比重
D. 公路货物周转量同比增量高于水运货物周转量同比增量

材料二

2015 年 2 月, 我国快递业务量完成 8.2 亿件, 同比增长 18.7%; 业务收入完成 136.0 亿元, 同比增长 22.5%。消费者对快递业务进行的申诉中, 有效申诉 (确定企业责任的) 占总申诉量的 97.6%, 为消费者挽回经济损失 229.8 万元。

2015 年 2 月, 全国每百万件快递业务中, 有效申诉量未 23.4 件, 对企业 1 的每百万件有效申诉量为 75.13 件, 环比增长 48.0%, 对企业 2 的每百万件有效申诉量未 32.56 件, 环比增长 55.0%, 对企业 3 的每百万件有效申诉量为 31.86 件, 环比增长 140.0%, 对企业 4 的每百万件有效申诉量为 17.81 件, 环比增长 36.0%。

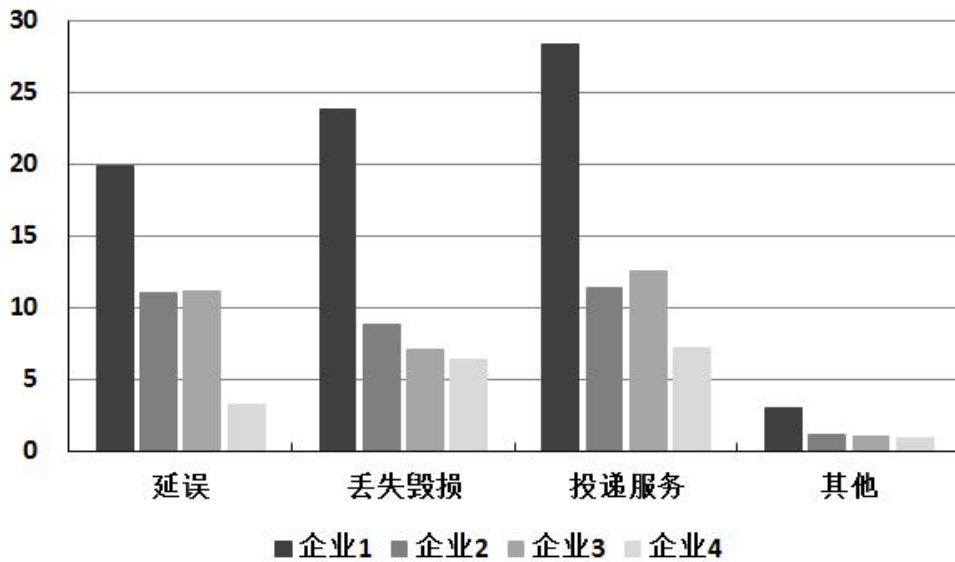

2015年2月对四家企业的每百万件快递业务有效申诉量

单位：件

	延误	丢失毁损	投递服务	其他
企业1	19.93	23.79	28.32	3.09
企业2	11.12	8.89	11.37	1.18
企业3	11.13	7.07	12.57	1.09
企业4	3.29	6.37	7.24	0.91

2015年2月对四家企业每百万件快递业务有效申诉量环比增长率

单位：%

	延误	丢失毁损	投递服务	其他
企业1	87	49	53	-46
企业2	72	87	44	-38
企业3	217	114	139	-9
企业4	54	55	41	-48

106. 2015年2月，平均每笔快递业务的收入在以下哪个范围之内（ ）

- A. 低于17元
- B. 17~19元
- C. 19~21元
- D. 高于21元

107. 2015年2月，消费者对快递业务的全部申诉量约为（ ）

- A. 1.96万件
- B. 2.36万件
- C. 1.96亿件
- D. 2.36亿件

108. 将4家企业按2015年1月每百万件快递业务丢失损毁的有效申诉量按从高到低排序，正确的是（ ）

- A. 企业2，企业1，企业3，企业4
- B. 企业1，企业2，企业3，企业4
- C. 企业2，企业1，企业4，企业3
- D. 企业1，企业2，企业4，企业3

109. 2015年2月4家企业中,有几家企业的快递服务中申诉量占该企业当月申诉量的比重高于上月水平()
- A. 1家 B. 2家 C. 3家 D. 4家
110. 能够从上述材料推出的是()
- A. 2014年2月,全国快递业务完成量为8亿多件
- B. 2015年2月,全国每百万件快递业务中,非有效申诉不到1件
- C. 2015年2月,4家企业的百万快递业务有效申诉量都高于全国水平
- D. 2015年2月,企业1的每百万快递业务有效申诉量超过任何企业的2倍

材料三

2015年1-3月,国有企业营业总收入103155.5亿元,同比下降6%。其中,中央企业收入63191.3亿元,同比下降7%。地方国有企业收入39964.2亿元,同比下降4.2%。

1-3月,国有企业营业总成本100345.5亿元,同比下降5.1%,其中销售费用、管理费用和财务费用同比分别下降2.9%、增长2.3%和增长7.3%。其中,中央企业成本60216.5亿元,同比下降6.4%;地方国有企业成本40129亿元,同比下降3.1%。

1-3月,国有企业利润总额4997.3亿元,同比下降8%。国有企业应交税金9383亿元,同比增长0.13%。

3月末,国有企业资产总额1054875.4亿元,同比增长12%;负债总额685766.3亿元,同比增长11.9%;所有者权益合计369109.1亿元,同比增长12.2%。其中,中央企业资产总额554658.3亿元,同比增长10.5%;负债总额363304亿元,同比增长10.4%;所有者权益为191354.4亿元,同比增长10.7%。地方国有企业资产总额500217.1亿元,同比增长13.8%;负债总额322462.3亿元,同比增长13.7%;所有者权益为177754.7亿元,同比增长13.9%。

111. 2014年1-3月,国有企业营业总收入最接近()
- A. 10.5万亿元 B. 11万亿元
- C. 11.5万亿元 D. 12万亿元
112. 2015年1-3月,在销售费用、管理费用和财务费用中,占国有企业营业总成本的比重同比上升的有几项()
- A. 0 B. 1 C. 2 D. 3
113. 2015年3月末,中央企业所有者权益占国有企业总体比重比上年同期约()
- A. 下降了0.7个百分点 B. 下降了1.5个百分点
- C. 上升了0.7个百分点 D. 上升了1.5个百分点
114. 2015年3月末,中央企业的资产负债率(负债总额÷资产总额)约在以下哪个范围内()
- A. 50%以下 B. 50%-60% C. 60%-70% D. 70%以上
115. 能够从上述资料中推出的是()
- A. 2015年1-3月,中央和地方国有企业营业成本均低于同期营业收入
- B. 2014年1-3月,国有企业应交税金占同期营业总收入的一成以上
- C. 2015年3月末,国有企业资产总额同比增长不到12万亿元
- D. 2015年3月末,地方国有企业资产负债率高于上年同期水平

材料四

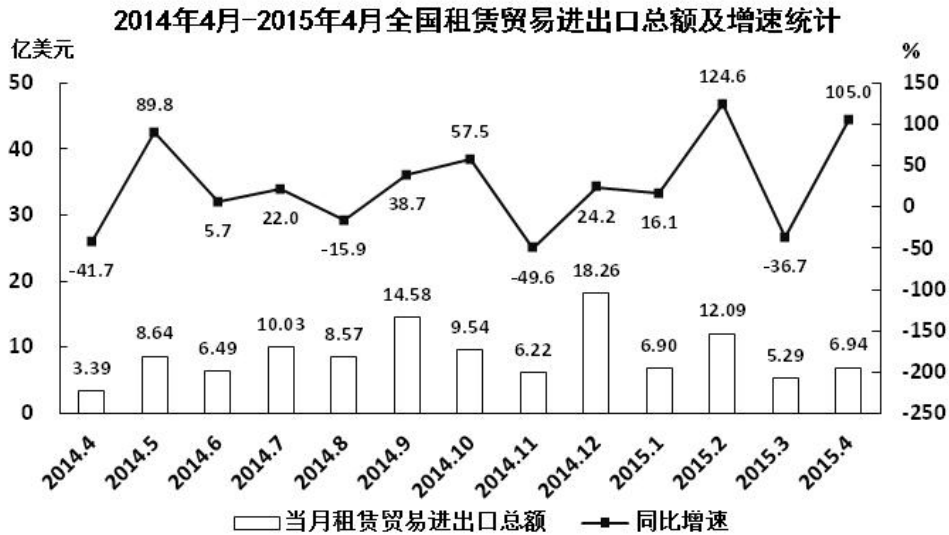

116. 2014年下半年全国租赁贸易进出口总额约为多少亿美元 ()
- A. 55 B. 62 C. 67 D. 74
117. 下列月份中, 全国租赁贸易进出口总额环比增速最快的是 ()
- A. 2014年5月 B. 2014年9月
- C. 2014年12月 D. 2015年2月
118. 2015年一季度全国租赁贸易进出口总额较上一季度约 ()
- A. 增长了30% B. 降低了30%
- C. 增长了40% D. 降低了40%
119. 2014年5月~2015年4月间, 全国租赁贸易进出口总额及同比增速均高于上月的月份有几个 ()
- A. 5 B. 6 C. 7 D. 8
120. 能够从上述资料中推出的是 ()
- A. 2015年4月全国租赁贸易进出口额比2013年4月翻了一番
- B. 2015年1~4月月均全国租赁贸易进出口额超过8亿美元
- C. 2013年8~9月全国租赁贸易进出口额超过20亿美元
- D. 表中全国租赁贸易进出口额同比下降的月份占总数的三分之一

温馨提示：

2018 年公考通网校重新起航

**系统班+考前直播冲刺班+一对一申论批改班+面试通关课程
更多好课等你挑选！**

【参考答案与解析】

1. 【解析】B

A 夏天比较热，电线吸收热量，处于伸张状态；天气转凉后，电线因释放热量，会收缩。所以绷太紧容易导致收缩过量产生拉力，电线容易形变，当形变超过临界值，就会发生断裂，产生事故。A 项说法与热胀冷缩有关。

B 空气是热的不良导体，如果水没有完全灌满，相对于水直接接触瓶盖来说，相当于多了一层保温层。B 项说法与热胀冷缩无关。

C 大多数物质都有“热胀冷缩”的物理特性。但是，各种物质的伸缩程度又各不相同。鸡蛋是由于硬的蛋壳和软的蛋白、蛋黄组成的，当温度剧烈变化时，蛋白和蛋壳的步调会不一致，形成了蛋白与蛋壳的脱离。因此，就不会连蛋壳带蛋白一起剥下来。C 项说法与热胀冷缩有关。

D 玻璃是热的不良导体，热量在玻璃中传得很慢，杯子中倒进热水后，玻璃里面一面很快被加热，体积膨胀，但杯子外壁还没有被加热，体积不变，这样就会造成杯子破裂。D 项说法与热胀冷缩有关。

本题为选非题，故正确答案为 B。

2. 【解析】C

①社会主义市场经济理论：1992 年 10 月 12 日，中共十四大报告明确指出，中国经济体制改革的目标是建立社会主义市场经济体制，以利于进一步解放和发展生产力。

②“三个代表”重要思想：2000 年 2 月，江泽民在广东考察工作，第一次提出“三个代表”要求。2002 年 11 月，江泽民在党的十六大报告中进一步阐述了“三个代表”重要思想的时代背景、历史要求，指导意义。党的十六大把“三个代表”重要思想同马克思列宁主义、毛泽东思想、邓小平理论一道，确立为党必须长期坚持的指导思想并写入党章。

③社会主义本质理论：1992 年初，邓小平在“南方谈话”中提出：“社会主义的本质，是解放生产力，发展生产力，消灭剥削，消除两极分化，最终达到共同富裕”。

④构建社会主义和谐社会理念：2004 年 9 月 19 日，党的十六届四中全会第一次明确提出，共产党作为执政党，要“坚持最广泛最充分地调动一切积极因素，不断提高构建社会主义和谐社会的能力”。这是在党的文件中第一次把和谐社会建设放到同经济建设、政治建设、文化建设并列的突出位置。

由此可知，按照时间从先至后，提出顺序为③①②④，正确答案为 C 项。

3. 【解析】D

A 项正确：按照费用支付方式，中国预防接种的疫苗分为两类。第一类疫苗，是指政府免费向公民提供，公民应当依照政府的规定受种的疫苗；第二类疫苗，是指由公民自费并且自愿受种的其他疫苗。

B 项正确：18 世纪后，牛痘用作免疫接种以预防高传染性的天花。世界卫生组织已经宣布天花在地球上绝迹——人类彻底消灭了天花，这是疫苗战胜病毒的首度成功案例。

C 项正确：接种疫苗是预防和控制传染病最经济、有效的公共卫生干预措施。

D 项错误：流感疫苗在全球已经使用超过 60 年，目前每年使用量都以亿计，是全球使用量最大的一种疫苗。乙肝疫苗并不是世界上使用量最大的疫苗。

ABC 项正确，D 项错误。本题为选非题，故正确答案为 D 项。

4. 【解析】A

《中华人民共和国商标法》第二十九条规定：“两个或者两个以上的商标注册申请人，在同一种商品或者类似商品上，以相同或者近似的商标申请注册的，初步审定并公告申请在先的商标；同一天申请的，初步审定并公告使用在先的商标，驳回其他人的申请，不予公告。”

商标注册的申请日期，以商标局收到申请文件的日期为准。

《商标法实施条例》第十八条 商标注册的申请日期以商标局收到申请文件的日期为准。

故根据题意表述 A 为正确答案。

5. 【解析】D

处方药就是必须凭执业医师或执业助理医师处方才可调配、购买和使用的药品。大部分药品属于处方药，特殊药品也属于处方药：各类麻醉类药品、抗癌类药品以及精神类药品。因此 A 项正确；

非处方药是指为方便公众用药，在保证用药安全的前提下，经国家卫生行政部门规定或审定后，不需要医师或其它医疗专业人员开写处方即可购买的药品，一般公众凭自我判断，按照药品标签及使用说明就可自行使用。因此 B 项正确；

处方药必须凭执业医师或执业助理医师处方才可调配、购买和使用的药品。不可擅自使用、停用或增减剂量，否则可能引起严重后果。因此 C 项正确；

药品说明书是载明药品的重要信息的法定文件，具有重要的法律意义。我国《药品管理法》第 54 条规定，药品包装必须按照规定印有或者贴有标签并附有说明书。因此 D 项错误。

故正确答案为 D。

6. 【解析】A

鹿台，商纣王所建之宫苑建筑，地点应在商都附近。周武王伐纣，商纣王发兵拒之于牧野(河南新乡)，发生大战。纣兵战败，商纣王逃至都城商邑(河南淇县)鹿台。因此鹿台与秦始皇无关，A 项错误。

梁武帝萧衍因为侯景之乱而饿死在台城。B 项正确。

思子台指汉武帝所作归来望思之台。C 项正确。

大明宫初建于唐太宗贞观八年(634 年)，名永安宫，是李世民为太上皇李渊而修建的夏宫，也就是避暑用的宫殿，自唐高宗起，先后有 17 位唐朝皇帝在此处理朝政，历时达二百余年。唐玄宗也在此处理朝政。D 项正确。

本题为选非题，故正确答案为 A。

7. 【解析】D

排球场长度为 18 米，宽度为 9 米。篮球场长 28 米，宽 15 米，是一个长方形的平面。一片标准网球场地的占地面积不小于 648 平方米(南北长 36 米，东西宽 18 米)。足球场地长度 90~120 米，宽度 45~90 米。由此可知，足球场地面积最大。所以 A、B、C 项错误。

故正确答案为 D。

8. 【解析】A

货币政策是指中央银行为实现既定的目标，运用各种工具调节货币供应量来调节市场利率，通过市场利率的变化来影响民间的资本投资，影响总需求来影响宏观经济运行的各种方针措施。

A 项：德国属于欧元区国家，而欧洲中央银行负责制定欧盟欧元区的金融及货币政策。欧洲中央银行是超国家层面的中央银行和欧盟成员国的各国家中央银行的有机结合。因此一旦发生经济衰退，德国不能运用独立的货币政策进行调节，必须符合欧洲中央银行的整体政策要求。

B、C、D 三项中，英国不属于欧元区国家，有自己独立的货币英镑。美国和新加坡均有自己的独立货币美

元和新加坡元，三个国家都有独立的中央银行，可以使用货币政策调节本国经济。

故正确答案为 A

9. 【解析】 C

夫妻共同财产，是指在夫妻关系存续期间夫妻所共同拥有的财产。《中华人民共和国婚姻法》第十七条规定，夫妻在婚姻关系存续期间所得的下列财产，归夫妻共同所有：（1）工资、奖金；（2）生产、经营的收益；（3）知识产权的收益；（4）继承或赠与所得的财产，但本法第十八条第三项规定的除外；（5）其他应当归共同所有的财产。”最高人民法院关于适用《中华人民共和国婚姻法》若干问题的解释（三）第七条第一款规定：婚后由一方父母出资购买的不动产，产权登记在出资人子女名下的，可按照婚姻法第十八条第（三）项的规定，视为只对自己子女一方的赠与，该不动产应认定为夫妻一方的财产。

A 属于生产经营收益，属于夫妻共同财产；

B 军人的复员费、自主择业费等一次性费用应为夫妻一方的个人财产，但婚姻存续时间较长的，可以转化为共同财产；

D 项符合法条。

C 项是夫妻一方个人财产，不符合定义。

本题为选非题，故正确答案为 C 项。

10. 【解析】 A

A “坐地日行八万里”是指地球自转。地球赤道半径约 6371 公里，地球自转一周，人行的路程为周长值约为： $2\pi r=2\pi\times 6471$ 公里=40100 公里=80200 里。A 项错误。

B “两岸青山相对出”，研究的对象是“青山”，运动状态是“出”，青山是运动的，相对于船来说的；“孤帆一片日出来”，研究的对象是“孤帆”，运动状态是“来”，船是运动的，相对于日（或两岸、青山）来说的；同一个物体，以不同的参照物，它的运动状态可能不同，这就是运动和静止的相对性。B 选项正确。

C “八月秋高风怒号”中的风声是空气振动发出的声音。C 选项正确。

D “飞流直下三千尺”，是因为水受到重力的作用，从高处往低处流，在此过程中势能减小，减小的势能转化为动能。D 项正确。

故正确答案为 A。

11. 【解析】 A

A 项：“东风”系列，是中华人民共和国一系列近程、中远程和洲际弹道导弹。“东风”系列是目前世界上唯一覆盖各种类型弹道导弹的陆基弹道导弹系列。

B 项：“长征”系列为我国运载火箭型号命名。中国自 1956 年开始展开现代火箭的研制工作。1964 年 6 月 29 日，中国自行设计研制的中程火箭试飞成功之后，即着手研制多级火箭，向空间技术进军。经过了五年的艰苦努力，1970 年 4 月 24 日“长征一号”运载火箭诞生，首次发射“东方红一号”卫星成功。“长征”系列火箭已经走向世界，享誉全球，在国际发射市场占有重要一席。

C 项：“红旗”系列防空导弹构成了我国地空防空导弹的主体。红旗系列防空导弹涵盖了中远程、中高空到近程超低空的火力范围，已经形成一个庞大的家族，担负着中国防空的重任。

D 项：“天宫”系列是我国空间站项目的命名方式。早在 1992 年，中国就确立了以建立空间站为目标的航天计划。这一计划分三步，第一步是载人飞船阶段，目标是能够把宇航员送到太空，正常运行若干天，并成功返回。第二步是空间实验室阶段。在这个阶段要解决组装、交互对接、补给以及循环利用等四大技术。这些技术关系到空间站的组装、宇航员在空间站的生存等关键问题。“天宫”一号就是中国在第二步计划中为了解决交互对接问题而发射的一个目标飞行器。

BCD 项均不符合题意，正确答案为 A 项。

12. 【解析】B

A 项正确：《白鹿原》是陈忠实的代表作。1997 年，该小说获得中国第 4 届茅盾文学奖。

B 项错误：《平凡的世界》是中国作家路遥创作的一部百万字的小说，并非由史铁生创作。1991 年 3 月《平凡的世界》获中国第三届茅盾文学奖。

C 项正确：余华是当代文学中先锋派小说的代表作家之一，主要作品有《现实一种》《活着》《许三观卖血记》。

D 项正确：《大红灯笼高高挂》改编自苏童的小说《妻妾成群》。

ACD 项正确，B 项错误。本题为选非题，故正确答案为 B 项。

13. 【解析】B

晕轮效应又称“光环效应”，属于心理学范畴，是指当认知者对一个人的某种特征形成好或坏的印象后，他还倾向于据此推论该人其他方面的特征。本质上是一种以偏概全的认知上的偏误。晕轮效应愈来愈多地被应用在企业管理上，其对组织管理的负面影响主要是体现在各种组织决策上。爱屋及乌指的是因为爱一个人而连带爱他屋上的乌鸦。比喻爱一个人而连带地关心到与他有关的人或物。两者意思对等，因此 A 正确。

门槛效应又称得寸进尺效应，是指一个人一旦接受了他人一个微不足道的要求，为了避免认知上的不协调，或想给他人以前后一致的印象，就有可能接受更大的要求。这种现象，犹如登门坎时要一级台阶一级台阶地登，这样能更容易更顺利地登上高处。因此 C 项正确。

从众效应(conformity)，也称乐队花车效应，是指当个体受到群体的影响(引导或施加的压力)，会怀疑并改变自己的观点、判断和行为，朝着与群体大多数人一致的方向变化。也就是指：个体受到群体的影响而怀疑、改变自己的观点、判断和行为等，以和他人保持一致。也就是通常人们所说的“随大流”。人云亦云指的是人家怎么说，自己也跟着怎么说。指没有主见，只会随声附和。两者意思对等，因此 D 正确。

首因效应指交往双方形成的第一次印象对今后交往关系的影响，也即是“先入为主”带来的效果。虽然这些第一印象并非总是正确的，但却是最鲜明、最牢固的，并且决定着以后双方交往的进程。如果一个人在初次见面时给人留下良好的印象，那么人们就愿意和他接近，彼此也能较快地取得相互了解，并会影响人们对以后一系列行为和表现的解释。一鼓作气出自《曹刿论战》，意思是第一次击鼓能够振作士兵的勇气，第二次击鼓士兵的勇气会衰弱，第三次击鼓士兵的勇气就竭尽了。后多喻趁锐气旺盛之时一举成事或鼓足干劲，一往直前。显然，首因效应和一鼓作气的意思不对应。因此 B 错误。故本题正确答案选 B。

14. 【解析】C

A 大脖子病学名甲状腺肿，是碘缺乏病的主要表现之一。碘是甲状腺合成甲状腺激素的重要原料之一，碘缺乏时合成甲状腺激素不足，反馈引起垂体分泌过量的促甲状腺激素(TSH)，刺激甲状腺增生肥大。A 项说法正确。

B 维生素是维持人体生命活动必须的一类有机物质，也是保持人体健康的重要活性物质。

维生素具有外源性，人体自身不可合成，以维生素原的形式存在于食物中，需要通过食物补充。蔬菜水果中含有多种维生素。B 项说法正确。

C 甲醛有刺激性气味，对人体有害。低浓度就会使人产生不适感，长期、低浓度接触甲醛会引起头痛、头晕、乏力、感觉障碍、免疫力降低；长期接触甲醛可引发呼吸功能障碍和肝中毒性病变，表现为肝细胞损伤、肝辐射能异常等。C 项说法错误。

D 电池主要含镉、锰、汞、锌等重金属，弃于自然环境中，重金属成份会随渗液溢出，造成地下水和土壤的污染，日积月累会严重危害人类健康。D 项说法正确。

15. 【解析】A

A 项：一氧化氮是一种无色无味，难溶于水的有毒气体，在空气中易被氧化成二氧化氮，而后者有强烈腐

蚀性和毒性。一氧化氮对环境有危害，对水体、土壤和大气可造成污染。二氧化硫是最常见、最简单的硫氧化物，是大气主要污染物之一。在大气中，二氧化硫会氧化而形成硫酸雾或硫酸盐气溶胶，是环境酸化的重要前驱物。二者对环境均有较大危害。

B项：二氧化碳是空气中常见的温室气体，是一种气态化合物，常温下是一种无色无味、不助燃、不可燃的气体，密度比空气大。二氧化碳对环境的负面影响主要是因为它具有保温的作用，会逐渐使地球表面温度升高，被认为是加剧温室效应的主要来源。水蒸气是水的气体形式，其对环境的负面影响在于水蒸气是一种温室气体，可能会造成温室效应。

C项：氢气在常温常压下是一种极易燃烧，无色透明、无臭无味的气体，是世界上已知的密度最小的气体，没有毒性，医学上用氢气来治疗部分疾病。其危险在于易燃易爆性，对环境没有明显负面影响。稀有气体或惰性气体是指元素周期表上的18族元素。天然存在的稀有气体有六种，即氦(He)、氖(Ne)、氩(Ar)、氪(Kr)、氙(Xe)和具放射性的氡(Rn)。一般无毒，只有在浓度比较高时对人体产生不良影响，对环境的负面影响较小。

D项：甲烷是最简单的有机物，在自然界的分布很广，是天然气、沼气、坑气等的主要成分。甲烷对环境的负面影响主要体现在它是一种温室气体，可能会造成温室效应。氮气通常状况下是一种无色无味的气体，而且一般氮气比空气密度小。氮气的化学性质不活泼，常温下很难跟其他物质发生反应，但在高温、高能条件下可与某些物质发生化学变化，用来制取对人类有用的新物质。氮气对环境没有明显负面影响。

综上所述，一氧化氮和二氧化硫对环境的负面影响最大。

故正确答案为A。

16. 【解析】C

A消费者在自然界中的定义为，为食物链中的一个环节，代表着不能生产，只能通过消耗其他生物来达到自我存活的生物。螳螂、蝉、黄雀符合消费者的概念。A项表述正确。

B先天性行为，就是生来就有的一种本能，由动物体内的遗传物质所决定的行为。例如：蜜蜂采蜜，蚂蚁建巢，蜘蛛织网，鸟类迁徙，动物捕食等。与先天性行为相对的后天性行为是在相应环境中通过学习而建立起来的一种反射和习惯，能让生物更好的适应环境。B项说法正确。

C一个生态环境中的生物群落，至少要包含：生产者：主要是各种绿色植物，也包括化能合成细菌与光合细菌，它们都是自养生物；分解者：以各种细菌（寄生的细菌属于消费者，腐生的细菌是分解者）和真菌为主，也包含屎壳郎、蚯蚓等腐生动物；消费者，见A项解释。因此，C项错误。

D螳螂和蝉，属于无脊椎动物中的节肢动物，表述正确；黄雀属于鸟类，表述正确。

本题为选非题，故正确答案为C。

17. 【解析】D

A项错误：微波是指频率为300MHz~300GHz的电磁波。微波频率比一般的无线电波频率高，通常也称为“超高频电磁波”。

B项错误：水分子属极性分子，介电常数较大，其介质损耗因数也很大，对微波具有强吸收能力。

C项错误：对于玻璃、塑料和瓷器，微波几乎是穿越而不被吸收。

D项正确：由于微波频率很高，所以在不大的相对带宽下，其可用的频带很宽，可达数百甚至上千兆赫兹，这是低频无线电波无法比拟的。这意味着微波的信息容量大，所以现代多路通信系统，包括卫星通信系统，几乎无例外都是工作在微波波段。

ABC项错误，故正确答案为D项。

18. 【解析】D

风蚀地貌是经由风和风沙流对土壤表面物质及基岩进行的吹蚀和磨蚀作用所形成的地表形态。右图所示的

是风蚀地貌中的雅丹地貌，是一种河湖相土状堆积物地区发育的风蚀土墩和风蚀凹地相间的地貌形态。其发育过程是：挟沙气流磨蚀地面，地面出现风蚀沟槽。磨蚀作用进一步发展，沟槽扩展为风蚀洼地；洼地之间的地面相对高起，成为风蚀土墩。D项正确。

A项：喀斯特地貌是具有溶蚀力的水对可溶性岩石（大多为石灰岩）进行溶蚀作用等所形成的地表和地下形态的总称。喀斯特地貌地面上往往崎岖不平，岩石绚丽，奇峰林立。与题干不符，排除。

B项：冰川地貌是有由冰川作用塑造的地貌，属于气候地貌范畴。地貌类型比较多样，按成因分为侵蚀地貌和堆积地貌两类。图中所示并非冰川地貌的特征，排除。

C项：丹霞地貌系指由产状水平或平缓的层状铁钙质混合不均匀胶结而成的红色碎屑岩，受垂直或高角度解理切割，并在差异风化、重力崩塌、流水溶蚀、风力侵蚀等综合作用下形成的有陡崖的城堡状、宝塔状、针状、柱状、棒状、方山状或峰林状的地貌特征。与题干不符，排除。

故正确答案为D。

19. 【解析】C

根据《中华人民共和国土地管理法》第四十七条相关规定，征收土地的，按照被征收土地的原用途给予补偿。征收耕地的补偿费用包括土地补偿费、安置补助费以及地上附着物和青苗的补偿费。征收其他土地的土地补偿费和安置补助费标准，由省、自治区、直辖市参照征收耕地的土地补偿费和安置补助费的标准规定。被征收土地上的附着物和青苗的补偿标准，由省、自治区、直辖市规定。

本题为选非题，故正确答案为C。

20. 【解析】A

A项错误：“独与天地精神往来而不敖倪于万物，不谴是非，以与世俗处。”出自《庄子·天下第三十三》，并不是荀子的观点。

B项正确：“虽千万人吾往矣”出自《孟子·公孙丑上》，意为：纵然面对千万人（阻止），我也勇往直前。孟子认为这是一种勇气和气魄，代表一种勇往直前的精神。

C项正确：子路宿于石门。晨门曰：“奚自？”子路曰：“自孔氏。”曰：“是知其不可而为之者与？”此对话出自《论语·宪问》。《论语》并非孔子所作，但以孔子思想为内容。“知其不可而为之”，这是做人的大道理。人要有一点锲而不舍的追求精神，许多事情都是经过艰苦努力和奋斗而得来的。

D项正确：“墨子兼爱，摩顶放踵利天下，为之。”此语出自《孟子·尽心上》。意为：墨子主张兼爱，磨秃头顶，磨破脚跟，只要是对天下有利，一切都愿意做。此句虽出自《孟子》，但反映的思想对应的是墨子。

BCD项正确，A项错误。

本题为选非题，故正确答案为A项。

21. 【解析】C

空格所填词语用以形容“版权意识”与“免费共享”精神的关系，很明显，“版权意识”具有专属性，而“免费共享”重在分享，二者相悖，对应选项，即可选到C项“矛盾”。其余三项均无法体现此种“相悖”关系，排除。

故正确答案为C。

22. 【解析】C

由“字不虚设”、“阅读者决定不深究的地方有可能是作者用心良苦之所在”、“阅读时不宜有所偏”可知，作家写作对细节之处十分重视，字字珠玑，那阅读者对待这些文字的状态就应该是C选项“字斟句酌”，即对每一字、每一句都仔细斟酌、推敲，符合文意。A选项“孜孜不倦”侧重勤奋，B选项“精益求精”侧重好上加好追求更完美，D选项“心无旁骛”形容心无杂念、专心致志，三项均不能体现出对细节、在每个字上狠下功夫的特点，排除。

故正确答案为 C。

23. 【解析】C

第一空，相对于“对带薪休假制度热切欢迎”，对于不落实的行为，由“社会”这一集体性的主体身份，以及文段使用“可谓”一词可知，其态度必然是严厉的。A 选项“嗤之以鼻”，用鼻子吭声冷笑，表示轻蔑，与 B 选项“冷嘲热讽”，用尖刻辛辣的语言进行讥笑和讽刺，二者就显得与“社会”这一主体不符，且仅仅是轻蔑或讥笑，程度较轻，排除；D 选项“疾言厉色”则形容对人发怒说话时的神情，也可以排除；而 C 项“口诛笔伐”指从口头和书面上对坏人坏事进行揭露和声讨，符合语义语境。

第二空用以验证，“寥寥无几”形容数量少，与前文“很少有人提及”对应。

故正确答案为 C。

24. 【解析】C

本题考查实词填空。

第一空，填入的词与“生命长短”搭配。“操控”指的是掌握运用或驾驭得心应手，毫无阻碍，与后文词语搭配不当，故 A 选项排除。支配是指支配主体按照给定的条件和目标，对支配客体施加影响的过程和行为，文段中的“基因”与“生命长短”之间并无明确的主客体的行为关系，故排除 B 项。C 项“决定”、D 项“主宰”均可体现“基因”对于“生命长短”的重要作用。

第二空，填入的词对应前文“研究表明……”即基因运作的原理而非“流程”，故排除 D 选项。

故正确答案为 C。

25. 【解析】D

第一空，首句指出从 1964 年开始杂交水稻研究，横线之后指出 1981 年提出新的研究设想，空格表示从开始研究到 1981 年之间杂交水稻的探索情况，虽然开始研究，但是都没有提出新的设想，“和而不唱”指赞同别人的意见，不坚持自己的说法，符合文段意思。

A 项“如日中天”比喻事物正发展到十分兴盛的阶段，程度过重，这个阶段还没有到达十分兴盛的阶段，排除 A 项。

B 项“独领风骚”形容超群出众，没有谁可与之相比，横线之前的主语为“很多研究者”，搭配不当，排除 B 项。

第二空，表示我国发展两系杂交水稻符合现在的形势，“大势所趋”符合语境，对应 D 项。

C 项“一往无前”形容勇猛无畏地前进，主语通常为人，与“发展两系杂交水稻”搭配不当，且文段不强调勇敢无畏，排除 C 项。

故正确答案为 D。

26. 【解析】B

根据整个文段可知，大数据的应有之义即从消费习惯、行为特征、个人数据等方面体现特殊与不同，因此企业从中挖掘到的价值也应是“多元化”的，并且以此为依据提供的服务亦是更具有“针对性”的。基本锁定 B 项。

A 项“市场化”、C 项“智能化”并非大数据时代的重要特征，D 项“规模化”勉强对应“大数据”中的“大”，但对于用户而言，大数据的意义不在于“多样”，而是更具个性的“针对性”服务。

故正确答案为 B。

27. 【解析】D

第一空，西班牙人一直有一种饮食观念即“慢食”，后面由提到对应的“慢生活”态度，说明他们对这种观念并不是“嗤之以鼻”，故排除 A 项；“积重难返”指长期形成的不良的风俗、习惯不易改变，文段中并没有提到“慢食”概念不好，故排除 C 项。“坚不可摧”与“根深蒂固”都可形容坚固不可动摇，但“坚不可摧”

一般用来形容精神、意志等，“根深蒂固”一般用来形容观念、思想等。故排除 B 项，基本锁定 D 项。

以第二空验证，横线处所填词语应能体现出西班牙人的“慢生活”态度，横线前面的“都会”，说明午休时段是小店业主们无论如何不会更改的休息时间，“雷打不动”语义更重，符合文意。

故正确答案为 D

28. 【解析】D

第一空，由文意可知，所填词语要表达“液态水”对于“生命生存”有非常重要的作用，观察选项，BCD 项均可表达此意，而 A 选项“缺一不可”意为少一样也不行，主语常搭配多个事物，但是文段此处主语只有“液态水”一种元素，故排除 A 项。

第二空，文段意为“行星”恰好处在有液态水的范围，拥有生命的可能会更大，D 选项“机会”符合语义语境；而 B 选项“条件”，通常与“好坏”搭配，而不用“大小”，排除；C 选项“优势”，是需要在对比中来显现的，而文段并没有与其他行星对比之意，排除。

故正确答案为 D。

29. 【解析】D

由“更宽广的尺度”、“批判意识和更多的异端”可知，电子传媒与纸质传媒相比对不同观点态度更为宽容，体现出对不同声音接纳包含的姿态，A 选项中的“鼓励”过于积极，文中没有鼓励赞赏的含义，排除。B 选项“滋生”是说由于电子传媒宽广引起了更多的批判意识和异端，强加因果，无中生有排除。

C 项“允许”、D 项“容纳”均能够体现出电子传媒对不同观点态度的宽容接纳，符合文意和语境。

第二空，C 项“振聋发聩”意为发出很大的响声使耳聋的人也能听见，用来比喻用语言文字唤醒糊涂麻木的人，重在强调观点的震撼性。D 项“惊世骇俗”指人因思想、言行等异于寻常而使人感到震惊。显然后者与前文中“批判的意识”和“异端”等词对应更为准确。基本锁定 D 项。

以第三空验证，“无法望其项背”为常见固定搭配，意在强调以电子传媒为代表的现代传媒较于传统媒体的优势很大。

故正确答案为 D。

30. 【解析】D

本题考查实词填空和成语填空。

第一空，填入的成语与前文重点句“10 幅名作都是从法国各大国立博物馆”对应，表现出从本是很有价值的作品中选出最好的。“沙里淘金”比喻好东西不易得或者做事费力大而收效少，也比喻从大量的材料里选择精华，无论哪种语义，都表示从一堆普通的东西中寻找好的东西，而文段中“法国各大国立博物馆”里一定都是精品，故“沙”这一主体与原文不符，排除 B 项。“精挑细选”是指非常仔细的挑选，强调的是挑选的动作而非文段表达的好中选出最好的，故排除 A 选项。

第二空，考查的是实词的固定搭配，填入的词与“精华”搭配，常用于“浓缩精华”。

故正确答案为 D。

31. 【解析】B

第一空，搭配“难题”，B 项“迎刃而解”比喻处理事情、解决问题很顺利，搭配得当，符合文意。A 项“举一反三”意为从一件事情类推而知道其他许多事情，C 选项“拨云见日”常常形容疑团消除，D 选项“昭然若揭”侧重于真相全部暴露，三项均与“难题”搭配不当，答案基本锁定 B 选项。

第二空验证，“鞭长莫及”比喻力量达不到，与“微弱的引力效应”相对应，体现暗物质的重要作用。

故正确答案为 B。

32. 【解析】A

本题可从第二空入手，根据文段“像陶渊明那样从急流中退出”和“桃花源”可知，作者表达的是积极的

感情色彩，B项“蜷缩”、D项“固守”感情色彩均偏消极，与文段不符，排除B、D两项。

第三空，搭配“持续的、难以调和的”，C项“距离”与其搭配不当，排除；A项“冲突”填入文段搭配恰当，当选。

正确答案为A。

33. 【解析】A

第一空，由文段的“天池经历了漫长的无名时期”、“天池传说的兴起”可知，天池逐渐有名气被知晓，A项“声名鹊起”意为名声突然大振，知名度迅速提高；D项“广为人知”意为流传很广，大家都知道，符合文意。B选项“门庭若市”是形容来的人多非常热闹，与“名气”无关，排除。C选项“脱颖而出”比喻本领全部显露出来，也指工作时通过努力超人一等，常强调与他人的对比，文中并无此意，排除。

第二空，横线处所填词汇是形容山水之景与神灵之气之间的关系，后文的“山不在高，有仙则名”是对前文的解释，D选项“相视莫逆”形容彼此间友谊深厚，无所违逆于心，主语为人，不能是物，且“山水之景”与“神灵之气”无所谓友谊深厚，排除。A选项“相得益彰”意为两个人或两件事物互相配合，双方的能力和作用更能显示出来，能体现出山水之景与神灵之气的结合使得山水之境更为美好的意境，符合文意和语境。

故正确答案为A。

34. 【解析】C

本题考查成语填空。

第一空，填入的词表达因为太阳对人类有重要的作用，所以人类必须采取一切自己能做的活动来保护它。

D项“恰如其分”是指办事或说话正合分寸，文段并未讨论是否合乎分寸的问题，故排除D。

第二空，填入的词用来形容“用锣鼓和鞭炮的声音驱赶恶狗”这一行为，让现代人不解。“不过”表示转折，表现出现代人对于观赏日食的兴趣。C项“匪夷所思”指言谈行动离奇古怪，不是一般人根据常情所能想象的，符合文意。A项“急于求成”表示急着要取得成功。文段并未体现急迫要取得成功的意思；B项“啼笑皆非”形容处境尴尬或既令人难受又令人发笑的行为，古人对日食的反应既不尴尬，也不令人难受，故排除A、B两项。

故正确答案为C。

35. 【解析】B

第一空，所填词语需要同时搭配“空间”和“情感”，A选项“冷漠”，常用“态度冷漠”，无法与“空间”搭配，排除；C选项“隔绝”，可与“空间”搭配，常用“与世隔绝”，无法与“情感”搭配，排除；B与D选项“疏离”和“封闭”置于此均可。

第二空，B选项“前所未有”，指从来没有过的，常用作褒义，在此用来形容联系的紧密程度，且与前文“在这个时代”的时间状语构成对应，符合语义；而D选项“始料未及”指没有想到，在意料之外的，而文段并没有之前有所设想之意，排除。

故正确答案为B。

36. 【解析】A

通过空格前的“换句话说”以及空格后的“典型的例子”可知，所填入句子与前文句子和后文举例表达意思一致，前文阐述了诗歌面貌与作者人品关系不大，后文通过潘岳的例子说明具有卑劣行径的人依然可以写出高雅的作品，对应选项选A。

B项较A项，表述不够明确、直接，且“唯一要素”下文应该讲其他要素，不符合原文；C项中“掩饰自己的真实品格”为无中生有；D项中“知人知面不知心”指了解一个人的内心很难，与原文中作品面貌和品格的联系不大，且“创作领域”太过宽泛，排除。

故本题选A。

37. 【解析】D

语句排序题，对比选项判断首句，⑤句是对“碘”下定义的表述，引出文段的话题，适合做首句，②句和④句分别阐述我国和自然界中碘的情况，应出现在⑤句之后，不适合做首句，排除A项和C项。

①句引出“海藻”这一碘的生产原料，③句的话题为“海藻碘盐”，建立在海藻的基础上，因此③句在①句之后，排除B项。

故正确答案为D。

38. 【解析】B

文段为观点+解释说明结构，首句通过“需要”引出对策，指出心理科普教育需要方方面面的配合，接下来举例某区的例子进行具体解释说明，文段的重点对应B项。

A项和D项是举例说明的内容，非重点，排除。

C项“心理科普教育是社区教育的重点”在原文中没有提到，无中生有，排除。

故正确答案为B。

39. 【解析】A

本题为中心理解题，文段以“此外”为标志词，是典型的并列结构。“此外”前阐述了海洋开发活动中各项产业既要依靠海域、流域，也需要陆域参与；“此外”后阐述了现代海洋高新技术推动下，不仅海洋科技得以发展，也促进流域、陆域等技术的发展，故总结并列前后分句可得正确答案为A。

B、D项阐述主体为“现代科技的发展”，为并列后半部分内容，表述片面，排除；C项的“互相交错”没有体现出两者的互相依赖和促进之意，不如A项表述准确，排除。

故正确答案为A。

40. 【解析】B

本题可先确定尾句，比较②句和③句，③句为阐述现状的表述，②句通过“由此可以看出”进行总结得出结论，适合做尾句，排除A项和C项。

③句提到“北京文化创意产业开辟了大量的就业空间”，⑤句是对“就业弹性”下定义的表述，③句和⑤句话题不一致，排除D项。

⑥句提到“为了进一步确定文化创意产业对北京就业的吸纳空间”，根据“文化创意产业”、“就业空间”等共同信息捆绑，确定③句之后接⑥句，对应B项。

故正确答案为B。

41. 【解析】A

文段开头介绍沉积物基准这一概念，并指出其对评价沉积物污染、生态风险、湖泊生态环境有重要的作用，后文通过转折词指出了存在的问题，即没有形成完善、统一的体系和规范，故选项需基于原文给出解决问题的对策，即需要建立完善的沉积物基准体系。A项“弥补沉积物基准体系的不足”属于对策类表述，符合文段主旨，当选。

B项中“未成体系”表意过重，文中只表述未形成完善和统一的体系，并非没有体系。

C项是文段前半部分论述的沉积物基准体系的重要性，然而后半部分的问题才是文段重点所在，排除。

D项的“较多进展”为转折前内容，非重点，排除。

故正确答案为A。

42. 【解析】C

文段首句指出中石器时代绘画场所的变化，接下来通过“而”指出人类活动成为绘画描绘的主要对象，之后具体阐述中石器绘画如何呈现人类活动，因此文段重点阐述中石器绘画再现了人类生活，对应C项。

A项，根据“忽略细节刻画”可知“风格细腻精致”错误，排除。

B项，根据“动物形象在绘画中逐渐减少并失去原始的野性”可知“多表现动物野性”错误，排除。

D项，根据“用色单纯”可知“丰富”错误，排除。

故正确答案为C。

43. 【解析】A

文段为按时间先后顺序论述的并列结构，首句指出文段谈论的核心话题“我国古代对于公文的保密”，依次论述夏朝、商朝、周朝、秦朝和东汉时期的公文保密办法，对文段内容归纳概括，A项准确。

B项“封泥”只出现在秦朝和东汉，表述片面，排除。

C项和D项主题词与文段不符，文段谈论的是公文的保密方法而非“档案存储方法”或“文书保存方法”，排除。

故正确答案为A。

44. 【解析】D

文段首句指出英国科学家宣称已找到了一种替代全球定位系统的方法，接下来对新的定位方法进行具体阐述，通过“限制并冷却放置于真空条件下的原子”，“在一台小型装置上限制原子”来进行定位，可知文段强调的是利用原子进行定位的原理，对应D项。

A项“智能手机”非文段重点，且“应用程序的革新”表述不明确，排除。

B项“科技创新”扩大范围，文段谈论的是如何定位的原理，排除。

C项“在前沿领域的应用”非重点，文段重点论述的是新定位方法的原理而不是应用，排除。

故正确答案为D。

45. 【解析】D

本题考察细节判断。文段对痴呆定义为“慢性进展性的疾病”，与A项中“突然发病”相悖，排除A；文段未提及痴呆发病是否与受教育程度相关，排除B；

C项“基本生活能力可以改善”为无中生有，排除；

文段尾句提到我国老年人口“不断增加”，痴呆的患病率又随着年龄的上升而增加，故D项正确。

故正确答案为D。

46. 【解析】B

文段为“分总”结构，前文阐述了政府采购的本义，后文着重分析了政府采购存在问题的原因是缺少监督，根据文段提出的原因给出合理的对策，对应选项B，所以B项正确。

A选项为文段前部分内容，非重点。

C选项“采购需求不合理”为一方面的问题，片面且问题本身非重点。

D选项为问题本身，非重点。

故正确答案为B。

47. 【解析】A

文段为“观点+解释说明”结构，首句提出观点“据理力争”不是最佳的表达方式，缺少从容淡定。后文为解释说明部分，文段首句为中心句，结合选项A的观点最相近，所以A项正确。

B选项“公道自在人心”为公正的道理自然存在于众人的心里。指群众对事情的是非曲直知道的清楚明白。不是作者想强调的观点。

C选项“此时无声胜有声”，指默默无声却比有声更感人。(有时候不说话比说话更有用)，文段并不是“无声”，而是声音大小。

D选项“针尖不必对麦芒”比喻双方不必针锋相对。不符合文意。

故正确答案为A。

48. 【解析】A

文段开头把“现代化学”与“炼金”进行对比，先指出现代化学与炼金的相似之处，接下来应是指出两者的区别，通过转折词“但”说明炼金技术不具备理性思维，随后通过“例如”进行举例说明，接下来即是强调现代化学是有理性思维的，因此下文应该谈论现代化学的理性思维是如何产生的，对应A项。B项物理学家如何创造元素是前文已经提到过的内容，后文不做论述，排除。C项的“欧洲”属于无中生有。D项对应文段最后一句的表述，是举例论证的内容，非重点，且没有包含“理性思维”这个关键词，排除。

故正确答案为A。

49. 【解析】C

本段文字围绕中微子进行论述。首句指出中微子在宇宙中的重要作用，随后指出中微子由于无质量无电荷的特点使其运动轨迹不变，而这稳定的运动轨迹恰恰可以让中微子告诉大家他来自宇宙的哪里，故C项“宇宙的使者”中的“使者”一词很好的解释了中微子的作用，当选。

A项没有主题词，不符合标题填入的原则，排除。

B项的特立独行侧重特殊性，表述相较于C项而言不够准确，且没有体现出中微子的作用，排除。

D项“触不可及”在原文中并未体现，与文意不符，排除。

故正确答案为C。

50. 【解析】C

本段文字围绕“空间”这一话题进行阐述，首句指出空间的重要性体现在各个层面，后文以一句“这是以……等多种形式表现出来的”作为解释说明，再一次强调其重要性所在，故C项体现了文段的重点。

A项“经济全球化”是首句诸多现象中的一个方面，表述片面，且文段阐述的是“全球化”与空间关系密切，而不是“带来空间危机”，排除。B项是后文解释说明的内容，并非重点，排除。D项无中生有，排除。

故正确答案为C。

51. 【解析】C

根据文段尾句的表述“有条件的自尊往往通过强烈的自我意识表现出来，这样的人总是通过他人的眼光来看待自己”可知，有条件的自尊者对外界的评价往往过于在意，对应C项。根据首句内容“前者是通过达到一些预设的标准来获得自尊，而非自我本真的需要”，可知A项错误。B项“父母的过分溺爱”在原文中没有提到，无中生有，排除。D项“对其成长不利”在文段中没有提到，作者并未对父母制定标准的效果进行评价，排除。

故正确答案为C。

52. 【解析】C

文段开头指出国有企业存在的问题和后果，接下来通过转折词“但”揭示重点，并用“这”对前文进行总结。指出在国企改革中会导致强化内部人控制，而公众资本无法对此进行制衡，尾句进行反面论证，文段的重点对应C项。

A项对应文段前两句话的表述，非重点，排除。

B项和D项的主题词是“混合所有制”，“混合所有制”出现在尾句中，非重点，文段的主题词是“内部人控制机制”模式，排除。

故正确答案为C。

53. 【解析】A

本题考查标题选择题。关注文段重点围绕的话题开展。

文段首先引入话题——爱的价值是有“被爱的方式”来决定的。接着陈述观点：爱不是给予而是被接受。紧接着具体论述什么样的方式才是真正的“爱”即“被接受”的爱才是真爱，故文段主题是“爱是被接受”。

故正确答案为 A。

54. 【解析】C

文段为“分总”结构，开篇从汪曾祺的角度论述了语言与思想的关系，结尾以“从这个意义来讲”引领总句即为中心句，强调“语文教育”与“诗歌”的联系，结合选项 C 为同义替换，所以 C 项正确。

A 选项缺少关键概念“语文教育”。

B 选项表述不明确。

D 选项缺少关键概念“诗歌”。

故正确答案为 C。

55. 【解析】B

本段文字前两句给出观点，指出秦汉文化造成的定势：政治和文化互相推动、存在互补，且指出这一定势影响了两千年中国历史。文段最后一句话具体介绍了影响的体现，故文段前两句话的观点是重点内容，即强调秦汉文化对后世的影响，B 项论述符合中心。

A 项没有体现出秦汉文化这一主题词。C 项“中国文化”偷换概念。D 项是解释说明的一部分，不是重点，排除。

故正确答案为 B。

56. 【解析】A

A 工程队的效率是 B 工程队的 2 倍，可以赋值 A 队效率为 2，B 队效率为 1，此时工程总量为 $6 \times (2+1) = 18$ 。如果两队的工作效率均提高一倍，A 队效率即为 $2 \times (1+1) = 4$ ，B 队效率为 $1 \times (1+1) = 2$ 。设 A 队休息 t 天，则有 $4 \times (6-t) + 2 \times (6-1) = 18$ ，解得 $t=4$ 。

故正确答案为 A。

57. 【解析】C

老李家的人均水费为 $210 \times 5 \div 6 = 175$ （元），老张家的人均水费为 $(180 \times 5 + 30 \times 7) \div 5 = 222$ （元），则所求为 $222 - 175 = 47$ （元），C 项正确。

58. 【解析】A

原有职工 110 人，其中技术人员是非技术人员的 10 倍，可知二者人数之比为 10:1，总数共为 11 份，每份 10 人，可以得到非技术人员为 1 份 10 人，技术人员为 10 份 100 人。招聘后，两类人员的人数之比未变，即新招聘的技术人员是非技术人员的 10 倍，可以设新招聘的非技术人员为 x ，则技术人员为 $10x$ ，则有 $100 + 10x - (10 + x) = 153$ ，解得 $x=7$ 。

故正确答案为 A。

秒杀技：尾数法。人数比例是 10 倍，技术人员总数的尾数为 0，两者相差 153，则非技术人员尾数为 7，原来是 10，现在就是 17，新招 7 人。

59. 【解析】B

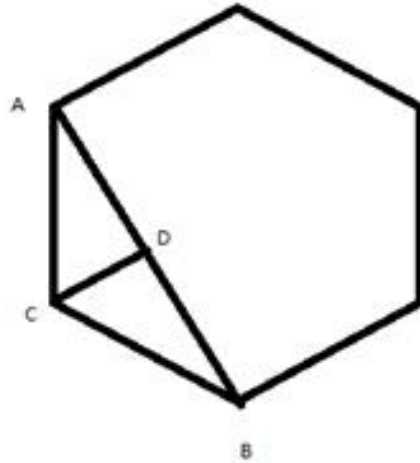

如图所示，A 是出发点，假设按顺时针方向奔跑，可知跑 500 米后，求距离出发点的距离就是求 AB 的长度，正六边形内角都是 120° ，所以可知 $AB=50 \times 2 \times \frac{\sqrt{3}}{2} = 50\sqrt{3}$ （米）。B 项当选。

60. 【解析】B

由题意可得，商品每降价 1 元销量增加 5 个。上午商品打八折出售，下午商品在上午价格的基础上再打八折，列表可得：

	售价	销量（半天）	销售额
原计划	25	20	
上午	$25 \times 0.8 = 20$	$20 + 5 \times 5 = 45$	$20 \times 45 = 900$
下午	$20 \times 0.8 = 16$	$20 + 9 \times 5 = 65$	$16 \times 65 = 1040$

商品全天销售额 = $900 + 1040 = 1940$ 元。

故正确答案为 B。

61. 【解析】D

由题意音乐系男女人数之比为 1:3，则可得到音乐系男生人数占音乐系总人数的 $\frac{1}{1+3} = 25\%$ ，同理美术系男生占美术系总人数比为 $\frac{2}{2+3} = 40\%$ ，则两系人数混合后男生占总人数的比为 30%，由线段法可知：



则可得到两系人数比为 $\frac{\text{音乐系人数}}{\text{美术系人数}} = \frac{40\% - 30\%}{30\% - 25\%} = \frac{2}{1}$ 。

故正确答案为 D。

62. 【解析】C

假设每张桌子、凳子、椅子的所需工作量分别为 a、b、c，木匠每小时的效率为 1，则 $2a+4b=10 \times 1$ 、 $4a+8b=22 \times 1$ ，化简得到① $a+2b=5$ ，② $a+2c=5.5$ ，①+②= $2a+2b+2c=10.5$ ，则 $10(a+b+c) = 52.5$ ，所需时间 $t = 52.5 \div 1 = 52.5$ 小时。

故正确答案为 C。

63. 【解析】D

设 2014 年父亲年龄为 x ，母亲年龄为 y ，则有 $x+y=23(x-y)$ ，得 $11x=12y$ ， x 能被 12 整除，排除 B、C 两项。代入 A 项， $y=33$ ，5 年后母亲年龄为 38 岁，不是平方数，排除，因此 D 项当选。

64. 【解析】A

小蚂蚁从 A 点到 B 点的过程中，三角形 AED 的底为 AD，长度不变，高 AE 随着小蚂蚁向上爬而增长，故三角形 AED 的面积随时间增长（如图 1 所示）；小蚂蚁从 B 点到 C 点的过程中，三角形 AED 的底为 AD，长度不变，高为正方形的边长 10cm，也不变，故三角形 AED 的面积不随时间变化一直相等（如图 2 所示）；小蚂蚁从 C 点到 D 点的过程中，三角形 AED 的底为 AD，长度不变，高 DE 随着小蚂蚁向下爬而减少，故三角形 AED 的面积随时间减少（如图 3 所示）。只有 A 项符合三角形 AED 面积随时间先增长，再不变最后减小的趋势。

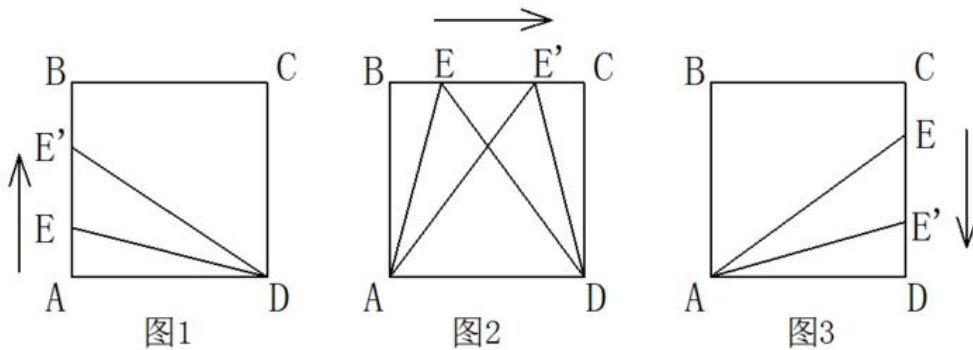

故正确答案为 A。

65. 【解析】A

主持发稿会的顺序为社长、主编、副主编，每周轮换一次，故一个轮换周期为三周，副主编第十二次主持，应为第十二个周期的第三周，即第 36 周，中间间隔 35 周，即副主编主持第二次所需时间为 $35 \times 7 = 245$ 天。选项均为 9 月，先算至 8 月 31 日。从 1 月 6 起，到 8 月 31 日，共有 $25+28+31+30+31+30+31+31=237$ 天，故 9 月还需要 $245-237=8$ 天。

故正确答案为 A。

66. 【解析】B

本题组成图形较为相似，优先考虑样式。题干中每幅图形均有两个形状组成，一里一外。第 2 幅图外面的图形形状与第 1 幅图里面的图形形状一致，第 3 幅图外面的图形形状，与第 2 幅图里面的图形形状一致，……即：后一幅图外面的图形形状与前一幅图里面的图形形状一致，由此规律可得，问号处外面的图形形状应为正方形，排除 AC；图形存在黑、白、阴影三种颜色，从颜色入手，外图形颜色分别为白、阴影、白、阴影、白、？，问号处应为阴影，排除 D 选项；内部图形的颜色分别为黑、白、阴影、黑、白、？，问号处应为阴影，B 项仍然符合此规律。

故正确答案为 B 选项。

67. 【解析】C

观察题干和选项可知，五角星面是一个特殊的面，由第一个图形可以发现五角星黑色尖端部位所指向的面是“○”的面，选项 A 中五角星黑色尖端部位所指向的面是“\”面，排除；选项 B 中五角星黑色尖端部位所指向的面是“□”面，排除；选项 D 中五角星黑色尖端部位所指向的面是“空白面”，排除；

故正确答案为 C。

68. 【解析】C

本题属于位置类，主要考察旋转与翻转的区别。使用时针法，按照 1-2-3 的顺序。

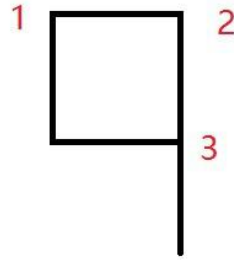

①③④三个图形为顺时针，②⑤⑥三个图形为逆时针。因此本题选择 C 选项。

69. 【解析】D

本题图形组成相同，但无明显的位置移动规律，考虑图形间的相对位置。观察发现①③⑤图形中，正方形均在一个大图形内部，②④⑥中正方形均在两个图形相交的区域内。且①③⑤中三角形都在矩形和圆相交的区域内，②④⑥中三角形都在两个矩形相交的区域内。

故正确答案为 D 选项。

70. 【解析】A

本题属于数量类，主要考察交点，命题惯性是复合考察。题干图形的交点个数依次为，第一行：5、6、7，第二行：7、8、9，第三行 9、10、11，A 选项和 B 选项都是 11 个交点，故排除 C 选项和 D 选项。比较两选项，B 选项为不规则图形，而 A 选项与题干一样包含大量三角形，因此本题选择 A 选项。

71. 【解析】C

第一步：分析题干词语的逻辑关系

鱼饵和鱼竿为配套使用的对应关系。

第二部：逐一分析选项

A 选项：笔和书籍没有必然对应关系，笔可以书写书籍，但是书籍上的文字也能通过打印形成。与题干逻辑不符，排除。

B 选项：写诗和笔没有必然对应关系，笔可以写诗，但不是必然的对应关系，并且写诗是动宾关系，与题干逻辑不符，排除。

C 选项：锅铲与炒锅是配套使用的，与题干逻辑关系一致，为正确答案。

D 选项：电脑和无线路由器没有必然配套使用的对应关系，与题干逻辑不符，排除。

故正确答案为 C。

72. 【解析】A

第一步：分析题干中词语的逻辑关系

指鹿为马意思是指着鹿，说是马，比喻故意颠倒黑白，混淆是非。

颠倒黑白意思是把黑的说成白的，白的说成黑的，比喻歪曲事实，混淆是非，指鹿为马。

二者为近义词。

第二步：逐一分析选项

A 选项：师心自用形容自以为是，固执己见，不肯接受别人的正确意见，固执己见是指顽固地坚持自己的意见，不肯改变，二者为近义词，符合题干逻辑关系；

B 选项：目无全牛意思是眼中没有完整的牛，只有牛的筋骨结构，形容技艺已经到达非常纯熟的地步，鼠目寸光比喻目光短浅，缺乏远见，二者不是近义词，不符合题干逻辑关系，排除；

C 选项：不以为然意思是不认为是对的，表示不同意或否定，不屑一顾意思是认为不值得一看，形容极端轻视，二者不是近义词，不符合题干逻辑关系，排除；

D 选项：不孚众望意思是不能使大家信服，未符合大家的期望，众望所归是指某人得到大家的信赖，希望他担任某项工作或完成事情，二者不是近义词，不符合题干逻辑关系，排除；

故正确答案为 A 选项。

73. 【解析】B

第一步：分析题干词语的逻辑关系

黄连是一种草本植物，其味入口一定是极苦，因此苦涩是黄连的一种必然属性。

第二部：逐一分析选项

A 选项：班级可能团结可能不团结，不是一种必然属性关系，与题干逻辑不符，排除。

B 选项：钻石是在地球深部高压、高温条件下形成的一种天然矿物。钻石在天然矿物中的硬度最高，因此坚硬是钻石的必然属性，与题干逻辑关系一致，为正确答案。

C 选项：鲜红是花朵的属性，但花朵不一定是鲜红的，花朵的颜色可以多样，不是必然属性，与题干逻辑不符，排除。

D 选项：城市不一定繁华，不是一种必然属性关系，与题干逻辑不符，排除。

故正确答案为 B。

74. 【解析】C

琳琅满目修饰商品，琳琅满目的商品。

C 项紧张有序形容教学，紧张有序地教学，C 项正确；

A 项熙熙攘攘不能形容商场，形容人群，A 项错误；

B 项运筹帷幄是指人具备筹划指挥的能力，不能形容公司，B 项错误；

D 项相亲相爱不能形容家庭，形容家庭关系，D 项错误。

故此选 C。

75. 【解析】D

第一步：分析题干词语的逻辑关系

报刊是利用纸张把文字资料传播的一种工具，是发表、宣传新闻的一种载体。并且新闻的发表方式有很多，报刊只是其中一种。

第二部：逐一分析选项

A 选项：土地与玉米是作物和种植地之间的对应关系，与题干逻辑不符，排除。

B 选项：法院是司法审判机关，不是法律的载体，与题干逻辑不符，排除。

C 选项：出版社出版书籍，不是书籍刊登的载体，与题干逻辑不符，排除。

D 选项：唱片是是一种传播音乐、歌曲的载体，并且歌曲的发表形式有很多，唱片只是其中一种，与题干逻辑关系一致，为正确答案。

故正确答案为 D。

76. 【解析】D

第一步：分析题干词语的逻辑关系

手机是一种沟通工具，金属是制造手机的一种原材料。

第二步：逐一分析选项

A 选项：面试是招聘的一个流程，与工具无关，简介与面试之间也不是原材料关系，不符合题干逻辑关系，排除；

B 选项：运输是物流的一个环节，与工具无关，运输与公路之间也不是原材料关系，不符合题干逻辑关系，排除；

C 选项：卫星是一种科学装置，科学家是研究科学的人，不符合题干逻辑关系，排除；

D 选项：帐篷是一种露营工具，帆布是制造帐篷的一种原材料，符合题干逻辑关系。

故正确答案为 D 选项。

77. 【解析】D

第一步：分析题干词语的逻辑关系

题干麻雀属于动物，二者为种属关系，生物链指的是由动物、植物和微生物互相提供食物而形成的相互依存的链条关系。麻雀和动物都属于生物链的一部分。

第二部：逐一分析选项

A 选项：豆浆与早餐之间为种属关系，但是早餐不是豆制品的组成部分，与题干逻辑不符，排除。

B 选项：开水不属于纸杯，不是种属关系，与题干逻辑不符，排除。

C 选项：钢笔和电脑都属于办公品，但是钢笔和电脑之间不是种属关系，与题干逻辑不符，排除。

D 选项：发卡是首饰的一种，二者为种属关系，发卡和首饰都属于妆饰品，与题干逻辑关系一致，正确。

故正确答案为 D

78. 【解析】A

A 选项：娴熟是指很熟练，二者为近义词，前者是对后者程度的加深，敏捷是指反应非常灵敏，二者为近义词，前者是对后者程度的加深，前后逻辑关系一致；

B 选项：熟练可以形容操作，敏捷与迅捷是近义词，前后逻辑关系不一致，排除；

C 选项：熟悉是指十分了解，知道得很清楚；熟练是指技术精通而有经验，两者之间是程度上的加深；敏捷是指灵敏迅速，意思上与迅速之间是包含关系。前后逻辑关系不一致，排除；

D 选项：谙熟与熟练是近义词，都可指熟悉（某种事物）。敏捷是指灵敏迅速，灵动多指灵活，意思上与两者是包含关系。前后逻辑关系不一致，排除

故正确答案为 A。

79. 【解析】A

A 选项：楚楚动人，形容美好的样子引人怜爱，可以用来形容美丽。春风满面比喻人喜悦舒畅的表情。可以形容愉快。前后逻辑关系一致，为正确答案。

B 选项：笑靥如花形容人美丽，笑起来像花一样漂亮，可以用来形容美丽。但是春风满面不能用来形容兴奋，是形容高兴，愉快的样子。

C 选项：眉开眼笑形容人高兴愉快的样子，眉头舒展，眼含笑意。与美丽没有必然逻辑关系，与题干逻辑不符，排除。

D 选项：心地善良是从道德层面去形容一个人有道德、德行好，慈善。与美丽无必然逻辑关系，与题干逻辑不符，排除。

故正确答案为 A。

80. 【解析】C

题干可以造句为在雾霾环境下，出行需要戴口罩。出行为动词，雾霾和口罩为名词

A 项：沙发是家具，电视是家电，两者之间不存在对应关系，与题干逻辑你关系不一致，排除

B 项：在公路上超车并不需要看路标，路标是指路的一种工具，与题干逻辑关系不一致。

C 项：在野外环境中，勘探需要用地图，与题干逻辑关系一致，当选。

D 项：游泳为动词，在词性上与题干就不符，排除。

故正确答案为 C。

81. 【解析】A

第一步：找到定义关键词。

关键词为“某些物品或者服务的市场需求”“不同季节，或一周不同日子，甚至一天不同时间”，“上下波动很大”

第二步：逐一分析选项。

A项：早晚高峰期出租车供不应求，即出租车服务的市场需求在一天的不同时间上下波动很大，符合定义；

B项，“店庆打折当天点击量剧增”说明这种打折服务的市场需求很大，并未体现出需求上下波动，不符合定义

C项：“博物馆引进梵高画作后游客蜂拥而至”说明人们对欣赏梵高画作的的需求很大，并未体现出需求上下波动，不符合定义。

D项：只提到牙刷品牌对牙刷分类，并未提到消费者的反应如何，也不存在需求上下波动，不符合定义。

故正确答案为 A

82. 【解析】D

第一步：找到定义关键词。

题干中精益生产的方式是“通过系统结构，人员组织，运行方式和市场供求等方面的变革”，目的是“整体优化，均衡物流，高效利用资源”，达到“最少的投入向顾客提供最完美的价值”。

第二步：逐一分析选项。

A项：题干中目的是为顾客提供最完美的价值，A中目的是抢占市场，不符合定义要求。

B项：题目中方式是通过系统结构，人员组织，运行方式和市场供求等方面，B是通过资金的调整，不符合定义要求。

C项：只说到有强大的供货体系，但是这个供货体系是否经过各方面的变革，是否是最优化的并没有提及，该选项不够明确。

D项：充分发挥自身优势就是对公司优势资源的高效利用，建立超快物流体系符合“均衡物流，高效利用资源”，符合定义要求。

C、D比较而言，D选项更加明确的体现了对优势资源的充分利用，实现了均衡物流、高效利用资源的效果。

83. 【解析】A

本题属于单定义，主要考察名词型关键词。贷款替代的主体是“企业”，客体是“外币替为人民币”。

B选项是获取外币，故排除；

C选项和D选项是个人，不是企业，故排除。

A选项满足题意。

因此本题选择 A 选项。

84. 【解析】D

第一步：找到定义关键词。

关键词为“由于一个物体的运动”“使其相邻的一个静止物体产生运动”，“错觉”

第二步：逐一分析选项。

A项：不存在“一个物体的运动”，而且烛光本来就会随风摇动，也不属于静止物体，不符合定义；

B项：不存在“使相邻的一个静止物体产生运动”，且电影画面本来就在动，不是错觉，不符合定义；

C项：瀑布是往下流的，注视瀑布久了，再看树木，会觉得树木朝着瀑布相反的方向飞升。之所以会觉得树木朝着瀑布相反方向飞升，原因是长时间注视，与题干的原因不同，不符合定义；

D项：月亮并未运动，只是由于云在运动给人以错觉，误以为月亮在运动，符合定义。

故正确答案为 D。

85. 【解析】D

第一步：找到关键词。

关键词为初级群体是由“面对面互动形成”、“具有亲密人际关系和感情色彩”，次级群体是为了“某种特定的目标”、“有明确的规章制度”

第二步：逐一分析选项。

A 项：小赵考上大学山里乡亲为他送行体现的是一种人际关系和感情色彩，属于初级群体，没有涉及到特定的目标和规章制度，排除；

B 项：小张的玩伴建立了微信群体现的亲密的人际关系，属于初级群体，没有涉及到特定的目标和规章制度，排除；

C 项：亲友团到比赛现场为小李助威，体现的是一种亲密的人际关系和感情色彩才聚集到一起，没有涉及到具有特定的目标，也没有明确的规章制度；

D 项：小王考上研究生，同事为他庆祝，这个群体指的是公司群体，大家的共同目标就是努力工作，把公司搞好，同时这个关系群中有严格的公司规章制度，属于次级群体，D 选项为正确答案。

86. 【解析】D

第一步：找到定义关键词。

关键词为“两个或两个以上的行为人”，“实施了可能对他人造成损害的行为”，“已经造成了损害结果”，“无法确定其中谁是加害人”。

第二步：逐一分析选项。

A 项：乙是在毒发前被丙用刀刺死，丙是确定的加害人，不符合定义；

B 项，将丙残忍杀害的是乙，乙是确定的加害人，不符合定义

C 项：甲和乙共同搬卸货物造成损坏，货物不是人，题干说的是对他人造成伤害，不符合定义；

D 项：甲乙同时开枪，其中一枪打中了丙，无法确定是谁打中的，符合“已经造成了损害结果”，“无法确定其中谁是加害人”。

故正确答案为 D

87. 【解析】D

第一步：找到关键词。

关键词为“主动参与体育活动的态度和行为表现”

第二步：逐一分析选项。

A 项：小强体质较弱，为了增强体魄他开始参加体育运动，体现的是他参加体育活动的自主性，但是说的是开始参加，没有很好的体现出参与体育运动的行为表现，不属于运动参与，排除；

B 项：为了培养孩子的兴趣，小生的父亲经常带他去游泳，虽然有参与体育运动的行为，但是没有体现出小生的主动参与体育运动，而是被迫的，是父亲为了培养他的兴趣，不属于运动参与，排除；

C 项：小张酷爱网球比赛，会经常观看各种各样的网球比赛，没有体现出他参与体育活动的行为表现，排除；

D 项：小李热爱跑步，只有有时间就会参加马拉松，热爱一词体现了小李的主动参与性，同时一有时间他就参加马拉松体现了他参与体育活动的行为表现，与 A 选项比较起来，D 选项更明确，更好，故 D 选项为正确答案。

88. 【解析】C

争议题。

第一步：找到定义关键词。

该定义类似寓言，需理解含义：懒蚂蚁的寓意指的是指没有做本来该做的搬运寻找的工作，看似东张西望不干活，实则是侦查新的食物来源，发现新的途径新方法。

简单说，也就是看似没干活，实际在做之前没有的工作，也就是创新的工作。

第二步：逐一分析选项。

B项：并未提到员工如何干活，勤劳与否，不符合定义；

D项：“坚韧和正直”与员工是否勤劳或懒惰无关，不符合定义。

A项：善于攻克难题，并没有明确说明是否是工程师本来的分内工作，攻克难题是否一定是创新，也不确定。而时间自由也不能说明平时没有事情做，而只是可以自由支配时间，不明确，需要与其他选项作比较，待定；

C项：“允许员工在上班时间钻研技术”说明员工上班时间没有做本来该做的工作，而去进行钻研创新，能够对将来将会出现的问题有一定的预见，与A项相比，更明确的符合定义；

故正确答案为C。

注：A和C确实属于争议项。除了上述分析之外，还参考了一些可以查到的公开文献资料。在搜索“懒蚂蚁效应”时，很多资料都给出了一个案例，其表述如下：“以自主研发为核心竞争力的“奇瑞”牌汽车近几年在业界崭露头角，而“奇瑞”最初的研发班底就是别的公司淘汰下来的“懒蚂蚁”——10多个因原公司打算撤销技术中心而集体跳槽的工程师。当时，一些汽车公司热衷于为跨国汽车品牌做加工装配以获得短期利润，技术人员这些看着好像不干活的“懒蚂蚁”就不受重视甚至被淘汰。而市场却再一次证明，企业要长远发展，必须重视“懒蚂蚁”，培养“懒蚂蚁”，奇瑞公司里就有200多个研发人员。”

而上述案例从汽车企业到员工技术研发，都与选项C非常契合，不知道命题人是否参考了这个案例来命题。

89. 【解析】B

第一步，找到定义关键词。

关键词为“用几个喻体从不同角度反复设喻去说明一个本体”

第二步，逐一分析选项。

A项：把心比喻为钢铁，是从单一角度设喻，不符合“从不同角度反复设喻”，排除；

B项：把“一川烟草”、“满城风絮”、“梅子黄时雨”多项景色比喻“闲愁”，符合“从不同角度反复设喻”，符合定义关键词；

C项：把角色比喻为党八股，是从单一角度设喻，不符合“从不同角度反复设喻”，排除；

D项：把汪伦与李白之间的感情之深比喻为潭水的深度，是从单一角度设喻，不符合“从不同角度反复设喻”，排除；

故正确答案为B

90. 【解析】C

第一步：找到关键词。

关键词为“职业的成功在于他具有一片特别硕大的红叶子”、“需要靠个人优势不断努力获得”

第二步：逐一分析选项。

A项：小刘对工作尽职尽责富有团队精神没有体现出这是他的个人优势，也没体现出他在不断努力，不符合定义，排除；

B项：小张觉得数学专业枯燥选择了读经济学硕士，没有体现出他的个人优势，也没体现出个人的不断努力，不符合定义，排除；

C项：小李销售水平一般，但是对市场特别敏感，体现了他的个人优势，对市场敏感，同时他努力发展优

势体现了他的个人不断努力，属于红叶子理论，C选项为正确选项；

D项：小文是英语系学生，口语不好，辅修国际法方面的课程最后成为出色律师，说的是虽然有劣势，但是成功了，并没有体现出他的个人优势和特色，不符合定义，排除。

故正确答案为C

91. 【解析】A

第一步：找到题干论点论据。

论点：喝酒与多种癌症发生风险正相关

无论据

第二步：逐一分析选项。

A选项，说明了酒精在人体内的代谢产物是可以致癌的，解释了题干中所说“酒精无致癌能力，但是饮酒的人中患癌症的几率高”，属于解释论点加强；

B选项，以东欧的人和甜性烈酒作为例子，属于举例加强，加强力度比解释论点加强要弱。并且A选项说的是酒精和人体，是普遍性的，B选项说的是东欧的人，以及甜性烈酒，都属于个例，根据整体加强力度大于局部加强力度的原则，也可排除B项；

C选项，烟草能够致癌，代谢物与酒精的代谢物相似，属于类比加强。但是类比只是一种可能性加强，要想证明酒精的代谢物能致癌，还是要进一步分析酒精与烟草致癌机理是否一致，其实还是需要类似A项那样的解释。故不如A项明确，排除；

D选项，如果戒掉烟酒，可避免消化道癌，病不清楚到底是烟致癌还是酒致癌，还是两者在一起能致癌，所以属于不明确选项，排除；

故正确答案为A选项。

92. 【解析】C

第一步：翻译题干：

除非，否则不这个关联词可翻译为：后→前的形式，因此，题干最后一句话翻译为：

回答了→含混不清或枯燥无味

第二步：翻译选项：

A选项：记者采访时的提问如果具体、简洁明了是否能给采访对象带来回答的困难，原文当中完全没有提到过，属于无中生有的选项，排除；

B选项：可翻译为：没法回答→没有（含混不清或枯燥无味），否前→否后，与题干的翻译形式不一致，排除；

C选项：可翻译为：回答→含糊不清或枯燥无味，与题干翻译形式一致，符合题意；

D选项：说因为采访对象抓不住要点而做泛泛的或言不由衷的回答，原文说的是采用含混不清或枯燥无味不等同于泛泛或言不由衷，属于概念的偷换，并且这么回答的原因是什么题干也没有提到，因此，不符合题意。

故正确答案为C。

93. 【解析】C

第一步：找到论点论据

论点：建图书馆（该项举措）对发展文化强市有实效

论据：在建成3个图书馆的四年内，光顾图书馆的市民增加了近两倍

第二步：逐一分析选项

A选项：说的是图书馆的维护成本高，与论题建图书馆对发展文化强市有实效没有关系，论题不一致，属于无关选项，排除；

B 选项：两所高校的学生也办理了借书证，说明建立的图书馆对这两所高校的学生有帮助，有一定的实效，对论题有一定的加强，是加强论据，排除；

C 选项：说的是一个市民办理两个借阅证，这样就是说明看书的人并不一定在增加，只是一人多办证，是对论据的否定；

D 选项：该市在这 4 年间有很多外来人口涌入，只是说该市的人口多了，跟看书的人数没有直接的关系，排除；

故正确答案为 C

94. 【解析】D

第一步：找到论点论据

论点：远古时期火星可能存在生命

论据：火星陨坑内的远古土壤存在着类似地球上土壤裂纹剖面的土壤样本

第二步：逐一分析选选项

A 选项：地球沙漠土壤与火星土壤不同，是对论据的削弱，所以排除；

B 选项：经化学分析后，陨坑内土壤与地球上土壤的风华过程相似，与论据表意相同，是对论据的加强；

C 选项：火星远古土壤样本情况仅表明比现在宜居，与有没有生命无关，所以排除；

D 选项：磷在土壤裂纹剖面上，微生物就是生命，本选项解释了为什么看到土壤裂纹剖面就说明可能有生命，属于搭桥加强，比单纯重复论据加强力度更强；

故正确答案为 D

95. 【解析】B

第一步：找到论点论据

论点：分子内包含大量原子是使得该物质拥有极强的导热性必不可少的

论据：X 分子具有 Y 结构，串联起了大量的原子，由该分子组成的某种物质在同类型的物质中具有很强的导热性

题目的论证方式为：发现了分子的两现象：1 是拥有大量原子，2 是分子构成的物质能导热，结论就将这两个点联系起来，推出了因果关系。要想削弱，最强的无疑是有些物质能导热，但不是具有大量原子。可惜，ABCD 没有这样的表述，那么再仔细探究一下几个选项：

第二步：逐一分析选选项

A 选项：有别的结构的大量原子的物质有很强的导热性，说明无论结构如何，只要有大量原子就有好的导热性，支持了论点，排除；

B 选项：表明有大量原子但是导热性不强，题干说的是有原子导热性强，通过对比论证的方式，说明原子与导热性是否强之间不存在必然的联系，是对论证的削弱；

C 选项：导热性强但不具备 Y 结构，讨论的是导热性与 Y 结构之间的关系，题干讨论的是导热性与原子之间的关系，所以不能对题干削弱，排除；

D 选项：说的是导热性与结构之间的关系，而题干讨论的是导热性与原子之间的关系，论题不一致，排除；

故正确答案为 B

96. 【解析】A

第一步：找到论点论据

论点：没有一级甲等证书的人不能成为主持人即：没有一级甲等证书→不是主持人（1）

论据：主持人不能发音不标准即：主持人→发音标准（2）

要想加强，最强的一定是搭桥。命题（1）的等价命题为主持人→有一级甲等证书，再加一个条件，可以推

出命题(2),那么只需要补充:发音标准 \rightarrow 有一级甲等证书即可。

第二步:逐一分析选项

A选项:没有一级甲等证书 \rightarrow 发音不标准,其等价命题为:发音标准 \rightarrow 有一级甲等证书,最强搭桥项;

B选项:发音不标准的可能没有证书,既是可能性的表述,同时也不符合我们需要的条件逻辑,排除;

C选项:发音不标准可能获得证书,既是可能性的表述,同时也不符合我们需要的条件逻辑,排除;

D选项:说的是发音标准与受欢迎之间的关系,排除;

故正确答案为A。

97.【解析】C

第一步:分析题干的论证方式。

因为没有任何证据证明反物质是不存在的,所以反物质是存在的。这种论证方式是诉诸无知,其论证模式是:没有证明S为真,所以S为假的;没有证明S为假,所以S为真的。

第二步:逐一分析选项。

A选项,“没有证明与上帝对过话,你可能胡编乱造,也可能精神失常”,并不符合题干的论证模式,排除;

B选项,论证方式为举例论证,即抛出一个观点,然后举出一个例子来证明这个观点,不符合题干的论证模式,排除;

C选项,“不能证明平行世界不存在,所以平行世界存在”完全符合题干的论证模式,正确;

D选项,因为有活动踪迹,所以有怪兽,这是因为有证据所以得到一个结论,不符合题干的论证模式,排除。

故正确答案为C。

98.【解析】D

第一步:找到题干论点论据。

论点:激光技术或许将成为医学领域的一种变革工具

论据:激光刺激干细胞生长可能实现组织生长,干细胞具有可以变成任何类型细胞的能力

第二步:逐一分析选项。

A选项,讨论的是不同波段的激光对人体的组织作用的原理不清楚,属于不明确选项,排除;

B选项,用激光对儿童视网膜影响的例子来证明激光技术会对人体有损伤,属于举例削弱,排除;

C选项,没有在人体试验,风险还在评估,属于不明确选项,排除;

D选项,用有洞的牙齿来作为例子,证明激光技术确实能够成为医学领域变革的工具,举例加强,正确。

故正确答案为D选项。

99.【解析】A

第一步:找到论点论据

论点:群体比个体更具有冒险精神,群体倾向于获利大但成功率小的行为

本题没有论据

第二步:逐一分析选项

A选项:群体作决策时比个人更容易走极端,将群体决策和个人决策做比较,解释了群体决策与个人决策之间存在差距的原因,可能会导致群体倾向于获利大但成功率小的行为,有一定的加强力度;

B选项:说的是在群体中,个体会偏向于群体的一般意见,说的是个体在群体中是发表自己独特意见还是屈众,跟论题不一致,所以排除;

C选项:群体决策可能会被个体或者小群体所主导,也就是说群体决策可能和个体决策是一样的,而不是

比个体决策更具有冒险精神，有削弱的意思，排除；

D 选项：题干中没有涉及到决策的科学性与成功率，为无关选项，排除；

B、D 为无关选项，C 有削弱的意思，只有 A 有一定的加强作用，比较而言只能选 A。

故正确答案为 A

100. 【解析】B

第一步：找到论点论据

论点：全球变暖并不严重

论据：与 1970 年至 1998 年相比，1999 年至今全球表面平均气温上升速度明显放缓，近 15 年来该平均气温的上升幅度不明显

第二步：逐一分析选项

A 选项：题干主题是全球变暖是否严重，A 项讨论的是海洋表层热量向深海输送的原因，无关排除；

B 选项：此现象指的是全球表面平均气温上升速度放缓的现象。这个现象曾经出现过，但随后又加速变暖，即：气温上升速度的放缓并不能得出变暖不严重，有可能之后全球变暖会更加严重，题干所选的样本不具有代表性，是对论点的可能性削弱；

C 选项：首先专家的意见不一定符合实情，其次二氧化碳和全球变暖是否有关系题干中也没提到，无关排除；

D 选项：题干主题是全球变暖这件事儿会不会变得更严重，而 D 项说的是气候变暖所带来的后果是什么，二者话题并不一致，属无关选项，排除；

故正确答案为 B。

101. 【解析】B

定位表格 2014 年货物运输总量 1~11 月 393.2 亿吨，11 月 39.3 亿吨，故求 2014 年 1~10 月货物运输总量，可判定此题为简单加减计算问题。2014 年 1~10 月我国货物运输总量=393.2-39.3=353.9。

故正确答案为 B。

102. 【解析】D

由题干“2013 年 1~10 月我国货运运输总量最大的领域”可知，本题是基期比较问题，比较各领域 1~10 月基期货物运输总量即可。观察图表可知，各领域 1~11 月和 11 月同比增速相差不大，故本题可直接比较 1~10 月现期值。铁路=35-3.2=31.8 亿吨，公路=303.6-30.7=272.9 亿吨，水运=54.5-5.4=49.1 亿吨，民航=538-55.5=482.5 万吨，可明显看出公路 272.9 亿吨最大。（注意单位，1 亿吨=10000 万吨）

故正确答案为 D。

103. 【解析】B

水运周转量占比=水运周转量÷货物周转总量。2014 年 11 月水运周转量是 8204.1 亿吨公里，总量是 16409.2 亿吨公里，占比非常接近 50%。2014 年 11 月水运周转量同比增速为 12.5%，货物周转总量同比增速小于 12.5%，为 8.6%，可得 2013 年 11 月占比略小于 2014 年 11 月，大约在 40%~50% 范围内，B 项当选。

104. 【解析】D

要使占比超过上年同期水平，只需要使该运输方式货物运输量同比增速大于货物运输总量同比增速即可。根据表格第三列数据可知，符合题意的是公路和水运，因此选择 D 项。

105. 【解析】C

A 项，2014 年 1~11 月月均货物运输量为 $393.2 \div 11 \approx 36$ （亿吨），错误。B 项，每吨货物平均运输距离为 $164873 \div 393.2 \approx 165000 \div 400 < 500$ （公里），错误。C 项，铁路货运量占总体比重为 $\frac{35}{393.2} = \frac{1}{\frac{393.2}{35}} \approx \frac{1}{11}$ ，货物

周转量占总体比重为 $\frac{25200.7}{164873} = \frac{1}{\frac{164873}{25200.7}} \approx \frac{1}{7}$ ，前者小于后者，正确。D项，公路货物周转量同比增量为

$\frac{55448}{1+9.8\%} \times 9.8\%$ ，水运的为 $\frac{84056}{1+16\%} \times 16\%$ ，目测可知前者小于后者，错误。因此C项当选。

106. 【解析】A

由题干“2015年2月”判断现期，“平均每笔快递业务收入”判断平均数，故本题为现期平均数计算问题。定位文字材料第一段“2015年2月份，快递业务量完成8.2亿件，业务收入完成136.0亿元”可得平均每笔快递业务收入=总收入÷业务量=136÷8.2≈16.6元。

故正确答案为A。

107. 【解析】A

由题干“2015年2月”判断现期，“消费者对快递业务的全部申诉量”和文字材料第一段“占全部申诉量的97.6%”判断本题为现期比重中总量的计算问题。定位文字材料第一段“2015年2月份，快递业务量完成8.2亿件”和文字材料第二段“2015年2月，全国每百万件快递业务中有效申诉量为23.4件”可得8.2亿=820百万快递业务中有效申诉量=820×23.4=19188件，全部申诉量=19188÷97.6%略大于1.9万件，与A项最接近。

故正确答案为A。

108. 【解析】D

2015年1月，企业1丢失损毁有效申诉量为23.79÷(1+49%)，企业2为8.89÷(1+87%)，显然企业1>企业2，排除A、C两项。企业3为7.07÷(1+114%)≈7.07÷2.14≈3.3，企业4为6.37÷(1+55%)=6.37÷1.55≈4.1，企业4>企业3，排除B项，因此D项当选。

109. 【解析】B

2015年2月，企业1的有效申诉量环比增长48%，投递服务环比增长53%，因此2月所占比重高于上月。企业2的有效申诉量环比增长55%，投递服务环比增长44%，比重小于上月。企业3的有效申诉量环比增长140%，投递服务环比增长139%，所占比重小于上月。企业4的有效申诉量环比增长36%，投递服务环比增长41%，因此所占比重高于上月。综上只有两家符合题意，B项当选。

110. 【解析】B

A项，2014年2月快递业务完成量为8.2÷(1+18.7%)<8(亿件)，错误。B项，由题意可知，2015年2月，全国每百万件的有效申诉量为23.4件，有效申诉占比为97.6%，因此每百万件中非有效申诉量为23.4÷97.6%×(1-97.6%)≈23.4×0.03≈0.7<1(件)，正确。C项，全国每百万件有效申诉量为23.4件，企业4每百万件有效申诉量为17.81件，后者小于前者，错误。D项，企业1每百万件延误有效申诉量为19.93件，企业2为11.12件，前者没有超过后者的2倍，D项错误。因此B项当选。

111. 【解析】B

根据第一段资料可知，所求应为 $\frac{103155.5}{1-6\%} \approx 103000 \times (1+6\%) = 103000 + 6180 = 109180$ (亿元)≈11(万亿元)，因此B项当选。

112. 【解析】D

根据题干中“2015年，同比上升，占比重”，可以判定本题为两期比重问题。此题只需比较部分量的增长率a和整体量的增长率b，a>b为上升。定位文字材料第二段，销售费用的增长率a(下降2.9%)、管理费用增长率a(增长2.3%)及财务费用的增长率a(增长7.3%)均大于国有企业营业总成本的增长率b(下降5.1%)，即比重上升；因此，比重上升的有3项。

故正确答案为D。

113. 【解析】A

根据第四段资料可知，中央企业所有者权益的同比增速小于国有企业总体的同比增速，占比下降，排除 C、D 两项。下降了 $\frac{191354.4}{369109.1} \times \frac{12.2\% - 10.7\%}{1 + 10.7\%} < \frac{20}{36} \times \frac{1.5}{110} = \frac{30}{36 \times 110} < 1\%$ ，A 项符合，当选。

114. 【解析】C

根据第四段资料可知，所求为 $\frac{363304}{554658.3} \times \frac{1 + 10.5\%}{1 + 10.4\%} \approx \frac{35}{55} = \frac{7}{11} \approx 6\%$ ，因此 C 项当选。

115. 【解析】C

A 项，根据第一、二段资料可知，地方国有企业营业成本高于同期营业收入，该项错误。B 项，所求为

$$\frac{9383}{103155.5} \times \frac{1 - 6\%}{1 + 0.13\%} < \frac{9383}{103155.5} < 10\%，该项错误。C 项，所求为$$

$\frac{1054875.4}{1 + 12\%} \times 12\% < \frac{1120000}{1 + 12\%} \times 12\% = 120000$ （亿元）=12（万亿元），该项正确，当选。D 项，3 月末地方国有企业负债总额增长速度低于资产总额增长速度，因此负债率低于上年同期水平，该项错误。

116. 【解析】C

定位图表可知 2014 年 4 月-2015 年 4 月各月租赁贸易进出口额，故求 2014 年下半年进出口总额，可判定此题为简单加减计算问题。2014 年下半年（7 月-12 月）进出口总额=10.03+8.57+14.58+9.54+6.22+18.26≈10+9+15+10+6+18=68，与 C 项最接近。

故正确答案为 C。

117. 【解析】C

可直接比较各选项的现期值÷基期值的分数大小关系，分数最大的则增速最快。A 项为 $8.64 \div 3.39 > 2$ ，B 项为 $14.58 \div 8.57 < 2$ ，C 项为 $18.26 \div 6.22 \approx 3$ ，D 项为 $12.09 \div 6.9 < 2$ 。显然 C 项分数最大，增速最快，当选。

118. 【解析】B

2015 年一季度进出口总额为 $6.9 + 12.09 + 5.29 \approx 7 + 12 + 5 = 24$ （亿美元），2014 年第四季度为 $9.54 + 6.22 + 18.26 \approx 10 + 6 + 18 = 34$ （亿美元），前者比后者降低了 $\frac{34 - 24}{34} = \frac{10}{34} < \frac{1}{3} \approx 33\%$ ，B 项符合。

119. 【解析】B

由题干可知本题是找全国租赁贸易总额及同比增长率均高于上月的月份数，可判定本题为直接找数问题。定位图表材料，观察全国贸易总额及增长率均高于上月的有 2014 年 5、7、9、12 月和 2015 年 2、4 月，总共 6 个月。

故正确答案为 B。

120. 【解析】C

A 项，2015 年 4 月全国租赁贸易进出口额为 6.94 亿美元，同比增长 105%，2014 年同期同比增长 -41.7%，则 2015 年 4 月全国租赁贸易进出口额是 2013 年同期的 $(1 - 41.7\%) \times (1 + 105\%) = 0.583 \times 2.05 < 2$ （倍），没有翻一番，该项错误。B 项，2015 年 1~4 月全国租赁贸易进出口额月均为

$$\frac{6.9 + 12.09 + 5.29 + 6.94}{4} < \frac{7 + 12 + 6 + 7}{4} = \frac{32}{4} = 8 \text{（亿美元）}，该项错误。C 项，2013 年 8~9$$

月租赁贸易进出口总额为 $\frac{8.57}{1 - 15.9\%} + \frac{14.58}{1 + 38.7\%} > \frac{8.57}{0.857} + \frac{14.58}{1.458} > 10 + 10 = 20$ （亿美元），该项正确，当选。

D 项，图中同比下降的月份有 4 个，总数为 13 个，因此所占比重小于 $\frac{1}{3}$ ，该项错误。

2 2016年山西申论真题卷

一、注意事项

1. 本题本由给定资料与作答要求两部分组成。考试时间为150分钟。其中，阅读给定资料参考时限为40分钟，作答参考时限为110分钟。满分100分。
2. 请在题本、答题卡指定位置上用黑色字迹的钢笔或签字笔填写自己的姓名和准考证号，并用2B铅笔在准考证号对应的数字上填涂。
3. 请用黑色字迹的钢笔或签字笔在答题卡上指定的区域内作答，超出答题区域的作答无效!
4. 待监考人员宣布考试开始后，你才可以开始答题。
5. 所有题目一律使用现代汉语作答，未按要求作答的，不得分。
6. 监考人员宣布考试结束时，考生应立即停止作答，将题本、答题卡和草稿纸都翻过来留在桌上，待监考人员确认数量无误、允许离开后，方可离开。

严禁折叠答题卡!

二、给定资料

资料1

在北京西北部一栋办公楼冷飕飕的地下室里，一群想要成为企业家的人正聚集在计算机屏幕前，注视着他们最新的项目雏形。而在几公里之外，在一个暖意融融、装修更为豪华的地下演讲厅里，30多名经理和创业者也在讨论有关新产品和新公司的创意。这两群人都验证着中国社会对创业热潮日益增长的兴趣。英语在线教学服务“英语流利说”创始人王某表示：“初创是令人迷恋的新事物。”“中国的创业精神呈现一种上升趋势。顶级风投公司正在寻找年轻的创业者——整套生态系统逐步形成。”

据不完全统计，从2013年5月至今，中央层面已经出台至少22份相关文件促进创业创新。各地方政府也纷纷出台政策，简政放权，从财税、金融、保障服务、政策激励等方面支持创新型企业特别是创新型小微企业发展，使各种创新资源向企业集聚，让更多金融产品和服务对接创新需求，用创新的翅膀使中国企业飞向新高度。2015年10月19日，在全国大众创业万众创新活动周启动仪式上，李克强总理被现场热烈气氛所感染而登台发表即席演讲，称“要为创新创业者站台”。李克强总理指出，大企业员工和草根创业者通过创新创业都可以成为更多财富的创造者和拥有者。这既是收入分配结构调整的重要内容，也促进了社会公平正义。双创为所有人提供了公平竞争的机会，让有能力的人通过自身奋斗获得上升通道。

资料2

近年来，创业一词已经成为大众关注的热点，在众多创业团队里，90后群体以其高学历、年轻、接受新鲜事物快而成为一股不可忽视的重要力量。前不久，某网站邀请了几位90后创业者，分享自己的创业心得。1992年出生的小尹已经开了三家公司。为了弄明白“为什么KTV的歌单十年不变”这个问题，小尹跑遍了N市所有的KTV。他发现，KTV的点歌系统更新周期较长，而且每一次更新，硬件和软件都要付钱，点歌系统的硬件公司缺少互联网思维，创新动力不足。也有人尝试做智能点歌，但所做系统，小尹说“不忍直视”。在小尹看来，社交、娱乐才是这个时代年轻人的刚需。KTV不再只是一个唱歌的场所，而是一个聚集了年轻人社交、娱乐、聚会等多种需求的地方。凭着这个想法，他创立了KTV团购APP“一起唱”，把整个N市的KTV硬件系统作了更新。现在，用“一起唱”的用户，只要提前列出歌单，并同步到APP，进入包房后摇一摇手机，歌单便自动导入了点歌盒子。除此之外，用这款软件还可约别人来唱歌，还可以把KTV现场旋律进行混音，然后传到云端，分享到社交网站，甚至可以在包房里和朋友一起看世界杯。小尹说，从物质转到服务、娱乐，是他们这一代人创业和上一代的不同，这类创业不需要太高成本，往往一个想法，一份风险投资就可以做起来。90

后正在用一种更新、更年轻的方式去与这个世界相处，创业的可选空间变大了，且较少受到家庭背景、所支付成本和教育程度的限制。

这一观点得到了很多人的认同。与 90 后相比，80 后们从父母那里得到的传承不多，且多有负担，除了养活自己，通常还需考虑如何让父母过得更好。而很多 90 后的父母有很强的经济能力和社会人脉，不但不需被养，还能帮到子女。90 后没有后顾之忧，中国第一次出现了“可以干自己想干的事情”的一代人，这代人喷薄而出的创新力，会帮助中国进入一个极具创新力的年代。

也有分析人士认为，很多 90 后在创业心态上有了改变，他们不像做企业，更像做项目，对于成功的渴望不是很强烈，有时甚至只把这当做一种体验。

某互联网金融公司创始人、CEO 小孙觉得，在传统社会，行业与社会规则已经形成，年轻人往往要学习社会中的既成经验，才能进入正轨。在这种系统里，年轻往往成为一种劣势。而在现代社会，互联网已经渗透到社会生活的各个部分，与互联网同生共长的年轻人成为互联网原住民，他们可以直接从互联网获取经验，寻找机遇，而对于年长者，年龄反而成了迁移转型的一种包袱。所以在传统部落中，年长者往往是部落中最有权威的人，而互联网社会中，则会涌现扎克伯格等一系列的创新者。现代社会不是经验的时代，而是技术与创新的年代。

资料 3

深圳的创业者乔峤想要做一款智能耳机，他发现，60%的人都会在跑步过程中听歌，并用手机 APP 记录运动数据。如果有产品能同时解决跑步人群运动数据记录和听歌的需求，又能通过音乐来实现运动激励，会有很好的市场前景。乔峤对记者说，他想针对每个人的身体特征，设计和提供有效的音乐服务产品，做到每一个硬件设备都是针对个人定制的。

可是，光有好点子还不行，初始创业的乔峤，面临既缺资金、又缺人才的尴尬，他尝试着用股权众筹的方式来实现自己的创业梦想。在众筹网上，他发布了自己的股权众筹商业计划书，以出让公司 10% 股份的方式，融资 187 万元，最低投资额 1 万元。最终，吸引了 16 名投资者参与。乔峤告诉记者，这些投资者为他引入了互联网、音乐、体育领域的强大资源，其中，几个志同道合的投资人干脆直接加入了创业团队。

资料 4

在北京大学东门外一处不起眼的楼里，有一处名曰“一八九八咖啡馆”的休闲场所。它成立于 2013 年 10 月，虽然看起来很简朴，但成立以来，它每天都在吸引着大批“咖粉”流连忘返，且不少是业界大佬。它究竟有何魅力？

董事长杨勇认为，“在传统的创业中，第一步要找投资人，这就很难，能拿到钱更不容易。第二步，找完投资人之后，要把产品卖出去，也挺难的，所以每步都是一个坎。为什么那么多创业公司都死掉，为什么那么多中小企业发展不了？就是因为每一个坎都不容易走过去。众筹就把这个模式改变了，每个人都是投资人，每个人都是消费者，每个人也是传播者，这种方式的改变，你就发现，做公司容易了。所以某种意义上消费者就是投资者和生产者。”

杨勇说：“传统的创业特别辛苦，就是因为你老要求人，或者叫做外部交易，今天要找一个银行的人，去求管银行的人，给他什么好处帮我办个事情，这叫外部交易。现在众筹是什么呢？你缺什么就让谁来当股东，你把你未来要求的人全部变成股东了，把原来外部的交易变成内部的合作了，内部合作就非常容易。”

“200 人聚在一起就有很大的能量。实际上，它真正意义在后面的裂变，每一个项目做完之后，会带出一堆项目出来，原因就是通过众筹找了 200 个非常靠谱的人，这些人再有非常多的合作机会，所以基本上一个项目出来会带一堆项目。一八九八咖啡馆实现众筹之后，项目太多了，很大原因就是找了一群可以相互信任，相互熟悉，又都不错的人，而这些人本身又是跨界又是组合，非常容易谈成生意，所以这个裂变的过程，力量会特别巨大。”

浏览股东花名册，200位发起人涵盖了北京大学近30年来不同届别、不同院系、不同专业的毕业生，皆为各领域中的知名人士、企业家、高层管理者。这些联合创始人所在的行业涉及金融、移动互联网、新能源、新媒体、教育、法律，高科技等多个领域。杨勇表示，“通过众筹，聚集众多资源。每天跟像打了鸡血一样，所以创业的生存问题解决了。”“这200人股东，可能我把他们伺候好了，每月就会有一两百万收入，这就挺好，公司就能存续下来。而创新是怎么来的？创新就是因为大家能够很轻松地做自己的事情了，就会主动去创新，每天为了生存去创业的时候，你就不可能去创新。”

资料5

“如果你真的想做一件事，全世界都会帮助你”，时下正风靡的众筹让这句话以更直接的方式照进现实。2014年初，在华南理工大学就读的刘永杰和3个小伙伴萌生了开一间咖啡馆的创业想法。这时，众筹模式走入了他们的视野，众筹咖啡馆“比逗 BEPOATO”的计划也就被列入了日程。

为了考察众筹在校园的可行性，2014年4月，创业团队在华工和华农的校园进行了300份以上的问卷调查，高达70%的参与众筹意愿给予了团队正式启动的信心。随后，他们以这两所学校的学生为目标群体进行股东招募。他们的众筹计划是：众筹股东每股1000元，每位最少需出资1000元，最多5000元，享有1至5股的分红权。经过一个多月的招募，他们共有170多位众筹股东和70多万元的启动资金。筹得了资金后，下一步就是选址。经过一段时间的考察，他们在五山地铁站附近租了一间临街的铺位。170多位众筹股东都竭力宣传这间咖啡馆，不仅自己来消费，也拉朋友来消费，开业两个月以来，咖啡馆的生意也越来越好。

在咖啡馆最显眼的地方，整个墙面挂满了印有比逗LOGO的马克杯，仔细一看，这些马克杯上都刻着名字和编号。王海向记者介绍，每一个马克杯代表咖啡馆的一位众筹股东。由于股东数量庞大，不少众筹咖啡馆最后变成了“看上去很美”而实际运营却举步维艰，落得散伙的下场。为了避免这种情况发生，咖啡馆建立了自己的董事会，由核心运营团队、校园股东、社会股东等7人构成，虽然每个众筹股东都拥有建议权，但最终的决策权是在专业的核心运营团队手中。“尽管有摩擦，但大家都奉行‘专业的事给专业的人做’的原则，合作很顺利。”刘永杰说。

为解决学生股东“毕业”带来的流动问题，“比逗 BEPOTATO”设置了学生股东毕业的股权流转计划。对于第一批学生股东，两年之后按贡献度排名，挑选一部分成为永久股东，其余在毕业时需将股份流转给附近高校在校生。对于之后加入的股东，均需要在毕业时将股份流转给合适的在校大学生。

利用校园优势，比逗将咖啡馆主题定位为“创业交流”。除了承接许多校园社团活动以外，他们还承办广东天使会等线下交流活动。通过举办类似的创业交流活动，店铺也获得了更多的创业资源，一些更富有经验的专业团队还能够给予他们诸如薪酬制度设计的指导。一些兴趣小组也自发找到了比逗，如锤子科技、海星会、微博读书会等等，都在比逗举办了线下活动。

比逗还在进行面向所有众筹股东的APP研发，主要目的是加强股东之间的交流、提高股东活跃度等。王海举例说，可以将股东对店铺的贡献设置成一个一个的任务，例如来店消费或发布一篇推介文章就能获得“经验值+1”，带朋友来消费就能够获得更多经验值。王海还举例说，店铺中要增加一幅壁画，以此设置一个任务，那么股东就可以通过APP来领取这个任务，在股东中找队友一起执行，完成后就获得相应的奖励。通过这样的任务完成获得的奖励积分，就可以更直观地看到每个股东对咖啡馆的贡献值，今后的分红、股权流转等就有据可依。

资料6

在众多的创业者中还有这样一些与众不同的人，人们把他们的创业形式称之为社会创业。年轻女孩小丁，为了解决残疾人和行动迟缓的老年人穿脱衣裤不便的问题，研发生产出了可拆卸的特制衣裤，并在这些特制衣裤上增加了加热、中药、磁极、按摩等辅助功能，患者试用后，好评如潮，目前产品已经投入市场。小丁还为此申请了专利，注册了有限责任公司。

行为心理学认为，人对任何付出都是希望能有所回报的。一直以来，我国公益项目对捐赠人的奖励多是精神奖励，捐赠人的心理难以得到很好的满足，影响公益事业的发展。小韩和小张创立了“路人甲”公众小额捐赠平台。他们希望把鼓励捐赠行为实体化、物质化，能用商业的手段，解决这个社会问题。“路人甲”的“惠捐模式”在中国是首创，即用户在捐赠 10 元后即可兑换一张答谢券，凭着这张答谢券可享受众多合作商家的超值优惠和在线服务。这样一来受助者有尊严，捐赠人有答谢，商家得客户，捐赠人、商业机构和公益项目（或受助人）三者之间形成一个非常好的公益的价值闭环，互惠共赢，同时也挖掘了优质捐款户背后的巨大价值。

著名经济学家 A：我所理解的社会创业家是新一代企业家，他们通常受过良好的教育，承担社会责任，关注自然环境，拥有人文情怀，追求愿景理想，他们以创新的商业模式拓展可持续增长路径，在为企业和社会创造财富的同时，也回应社会挑战，贡献社会进步。作为评委，我关注参赛者的激情与智慧、理想与务实的平衡。

资深财经评论员 B：社会资源的发展有两个终极目标，第一个是效率，第二个是公平。普通的创业者，一般的商业诉求是解决效率问题，并且通过提高效率来获得商业上利润的诉求，但是人类社会追求的另外一个目标就是公平。有的时候效率和公平之间是有矛盾的，社会创业家就是兼顾效率和公平的这样一批创业者，他们和一般创业者最大的区别就是他们更多强调的是公平。对于整个社会资源分配当中一些处于弱势的群体，通过商业的行为、商业的链条架构来提升他们的地位，我觉得这是社会创业家与一般创业者最大的不同。

技术创业投资基金合伙人 C：首先我不认为哪个企业家是和社会脱离关系的。他们不论是提供产品还是提供服务，哪种方式都或多或少对社会产生了影响或创造了价值。如果有的创业家所做的事情是完全公益的，那么我佩服他。但是在毫不盈利的前提下，我并不建议这样做。

风险投资人 D：社会创业家创业的第一动机更多是想实现“改变世界或改变社会的目的，跟“发明者”和“追梦者”类似，不是以传统利润模式导向，而是出于更高层的梦想和驱动创业。这些创业者会比一般创业者对自己的产品、服务或项目设的禁区更多，但也比一般创业者对自己的梦想有着更超乎一般的执着和理念。用自己的优势结合梦想找到一个更有颠覆性的产品和思路是很重要的。

甘客科技创始人 E：社会创业者就是创业者中的 NGO（非政府组织）。创业是源于为特定群体、社会创造更大的价值。因此，他们的责任感、使命感更强，更有社会情怀，而非简单地追求个人财富的积累。这是创业的新型价值体系，更具有社会公益意义。

资料 7

在某大学生创业大赛现场，5 名女孩准备筹集 40 万元资金，到武汉近郊去承包 50 亩地，种植有机蔬菜。台上陈述的女孩充满激情和自信，台下观众也不时报以阵阵掌声。当评委问到“你们种过蔬菜吗？”“你们的创业资金从哪里来？”“农民凭什么把土地转包给你？”“你们种出来的有机蔬菜准备卖给谁？”等问题时，她们的回答却难以令人满意。如今，创业已经成为青年人口中的高频词语，对大学生而言，创业正在变得“简单”，曾经的理想似乎也触手可及。

机械专业硕士小杨，进入杭州一家民营企业从事技术工作不满半年，因没有期待中的高薪，没有理想中的激情，他开始琢磨创业。此后，他每天都在与人交谈，项目、资金、人脉、经验等问题弄得他头疼，深感创业之艰的他最终放弃了创业梦。

某投资基金首席合伙人阎先生拥有 20 多年投资经历，曾位列《福布斯》中国年度最佳创业投资人榜首。他参与过投资的企业包括完美世界、环球雅思、凡客、分众传媒、百度、阿里巴巴、巨人网络等著名企业。在阎先生看来，当创业成了一种“时尚”和“运动”时，多数人都急功近利地把创业当成了投机行为。他说，“从时下来看，创业的动机大多是源自对财富和名声的渴望。”

某著名网站策略营销总监范女士认为，赚钱是创业的应有之义，但更多成功的创业者却是从想要赚钱开始，“继而”解决用户需求，在解决用户需求、创造社会价值这条路上不断自我追问、探寻并最终走向成功之地的。如果仅仅停留在“为了赚钱”上是赚不到钱的。星巴克 CEO 舒尔茨曾说：为钱创业是肤浅的，应为梦想所驱动。

在创业路上有太多诱惑，也有太多艰险，只有怀揣理想的人才能够抵抗诱惑，才能够不惧艰险，朝着自己的目标前行，百折而不回。诺奖得主菲尔普斯在《大繁荣》中指出：大多数创新并非是亨利·福特类型的孤独的梦想家带来的，而是由千百万普通人共同推动，他们有自由的权利去构思、开发和推广新产品与新工艺，或对现状进行改进。正是这种大众参与的创新带来了普通民众的繁荣兴盛——物质条件的改善加上广义的“美好生活”。大众创新带来国家繁荣。

某公司创始人卢先生在接受记者采访时说，目前创业氛围很好，但创业却也成为一种时尚，仿佛不去创业就是落伍了。创业项目的选择部分属于异想天开性的，部分属于复杂型的。而现实需要创新型、技术型的项目，那些通过移动互联网，把原有商业模式去中间化，搞流量，然后再找商业模式，这样的创新都是伪创新。仅怀着一腔热血，就幻想着自己只要去创业就能成为下一个马云，而对创业的概念，对行业隐形的壁垒和门槛却知之甚少，这是许多大学生创业伊始的真实写照。在国内的互联网创业环境中，有一个非常不好的特性就是抄袭成风。很多创业者虽有好的创意，但却因为没有好的原创保护制度来保护，导致被其他一些公司抄袭过去，这些公司凭借着更雄厚的资本实力，迅速把原创者打败并挤出市场。

领英中国区总裁在一次公开演讲中，用自身经验阐述了关于创业的两个公理：第一，创业成功是一个小概率的事件，每一个成功故事背后更多是失败；第二，创业没有失败者。即使是创业项目失败，作为创业者而言，过程中积累的经验将促进个人成长，即可定义为成功者。他认为，创业是没有失败者的历程。

资料 8

乔治·马洛里是英国探险家，他曾就读于温切斯特公学和剑桥大学，曾是英国著名公学查特豪斯的教师。马洛里 18 岁的时候就喜欢上了登山，在那个被称为“阿尔卑斯登山的黄金年代”的日子里，年轻的马洛里并不是欧洲大陆最优秀的攀登者。然而，他对山有着巨大的兴趣，1921 年到 1924 年，乔治·马洛里参加了人类前三次征服珠穆朗玛峰的尝试。当马洛里随着登山队第一次来到珠峰脚下，第一次见到他心中的女神时，他将她描述为“梦境中最狂野的造物”，是那样巨大、美丽而又可怕！这一次他们到达了海拔 6985 米的地方，由于缺乏地形知识，全队处于极端疲惫的状态，他们没有向更高的地方前进，但是他们终于找到通向顶峰的路。除此之外，这次攀登让他们在“阿尔卑斯攀登方式”之外，找到了更适合于 8000 米山峰的“金字塔攀登方式”。

马洛里第二次攀登珠峰时，到达了 8300 米之处，离顶峰只有 500 米之遥。这一年最大的收获是发现了氧气的确切效用，并确立了高山氧气设备的基本模式——气瓶、气管、面罩，后世的人们只增加了一个调节器。1924 年 6 月马洛里斯辞去了剑桥大学讲师职务，第三次来到珠峰的脚下，那一年他已 38 岁，有幸福祥和的家庭，有深爱着他的美丽妻子，有三个可爱的孩子。当《纽约时报》的随队记者在追问他“你为什么要攀登珠峰”时，马洛里说，“因为山在那里！”。

从某种意义上说，每个真正创业的人，在他的内心深处都耸立着一座高山，而生命不息，攀登不止，正是真正创业者的境界所在。

三、作答要求

（一）给定资料 7 提到“创业成功是一个小概率的事件”。请你根据给定资料，概括创业者创业中存在的问题。

（二）根据给定资料 3~5，分析众筹的优势。

（三）假如你是某大学就业指导中心的工作人员，受邀为即将毕业的大学生做一次关于“创业”的专题报告，请你结合给定资料 6，为其草拟一份讲话稿。

（四）参考给定资料，结合当前政府推动“大众创业，万众创新”的社会形势，围绕“众筹：金钱之外的价值”，自选角度，自拟题目，写一篇议论文。

要求：观点明确，认识深刻，内容充实，结构完整，逻辑清晰，语言流畅。1000~1200 字。

温馨提示：**2018年公考通网校重新起航****系统班+考前直播冲刺班+一对一申论批改班+面试通关课程
更多好课等你挑选！****【参考答案与解析】****（一）【参考答案】**

创业者在创业中通常存在以下几方面问题：一是能力有限。空有一腔热情，异想天开，对实地情况、行业隐形壁垒和门槛却知之甚少。二是心态不正。急功近利，出于对财富和名声的渴望而创业停留在赚钱的层面。三是起步难。创业路上诱惑和艰险太多。四是缺乏保护。抄袭成风，好的创意缺乏原创保护制度来保护，难以占据市场。

（二）【参考答案】

（一）创新合作方式：及时发现市场需求，推广个性化定制，互联网寻找合作伙伴，降低股东投资门槛，投资者优势资源互补。（二）创新交流方式：让消费者变成投资者、生产者、传播者，以需求导向寻找股东，将外部交易变成内部合作，重视裂变和衍生合作。跨界与组合的合作方式要相互信任与背书，工作轻松，不断创新。（三）创新管理方式：敢想敢干，重视创意的可行性，调查了解市场，目标明确，科学选址，创新宣传方式，集中决策权于核心团队手中，制定原则保证顺利合作，设置股权流转计划，利用地域优势，主题定位明确，举办多样的线下活动获取资源，加强交流，提高活跃度。（290字）

（三）【参考答案】**创业维艰 勇敢前行**

各位毕业生朋友们：

如今，国家大力提倡“大众创业，万众创新”，创业成为时尚，为大学生创业营造了良好氛围。然而，创业并不简单。有的同学准备不足，将创业简单化，遇到困难，轻易放弃；有的急功近利，把创业当做投机行为；有的创业项目盲目跟风，伪创新，脱离现实需要，抄袭成风；更可惜的是因原创保护制度不完善，不少原创者被挤出市场。

为此，我们应该学习前辈的经验：一、明确目标。怀揣理想，致力于满足用户需求与社会价值。二、充分准备。思想准备、创业概念、创业项目、足够的资金、人脉和相关经验都是必不可少的。三、注重创新。既参与大众创新，还需要保护好原创性成果。

最后，我想告诉同学们，创业没有失败者，希望大家抵抗诱惑，不惧艰险，勇敢向着梦想前行！（320字）

（四）【参考例文】**论众筹的价值超越性**

在“大众创业，万众创新”的时代精神的感召下，众筹——一种公开向不特定的群众募资的新型商业模式诞生了。在一些人看来，众筹不过就是大家筹钱吗？这种是对众筹片面的理解，没有看到众筹穿越金钱之外的价值。除了能快速募集资金，众筹模式还具有门槛低、多样性、开放性、依靠大众、注重创新等特点。这种新模式带来不仅仅是金钱，而是机会、梦想、平台；是新思路，新模式，新视野；是更加公平、和谐的社会关系。众筹筹的不仅是钱，而是机会、平等和梦想。众筹是“大众创业”的驱动力，它让创业变得大众化、平民化、机会平等化，它让每个普通人都有机会实现“梦想”，让广大人民群众都有参与创业的机会，分享创业成果，从而有效调节收入分配结构，促进社会公平正义。于此同时，创业形式也变得多样化，创业不必再自己成立经营企业，可以通过投入资金、技术、智慧、人脉等多种形式参与，这使得参与创业的机会触手可及。众筹不仅

降低了创业的门槛，化解了创业风险，整合社会资源，还让大家共享创业收益，让人民群众也能共享创业的时代红利。众筹对创业的支持主要体现在众筹对“万众创新”的有效支持上。对创业的驱动，主要体现在创新上。众筹让创业依靠创新驱动，而不是依靠资金、政策、资源等传统要素的驱动。首先，众筹的平民化决定了众筹依靠创新驱动。众筹驱动的创新和以往的专业化、精英化路线不同，是一种“万众创新”的人民创新路线。比起筹资来说，众筹筹集的更多是智慧、梦想、信任。参与众筹者，很多都是工薪阶层，是草根。他们资金有限，但智慧无穷。这种模式会倒逼着众筹的企业用更集约，更省钱，更高效，更智慧的方式，来驱动企业发展。其次众筹公司结构的开放性有利于企业保持持续创新。以“一八九八咖啡馆”为例，其股东不仅人数众多，其中还包括各种不同行业、年龄、专业的人，而这些人既是公司股东又是生产者消费者，他们会不断给公司带来新资源、新思想，避免企业走向单一、呆板、僵化。再次，众筹模式的风险低、压力小为创新营造了宽松的环境。众筹解放了创业者，让我们不需要赌上身家性命去创业，从而使创业者敢于创新。众筹的开放性使企业人才更加多样化，无需创业者成为全才通才，可以更加专注于自己领域深入思考，更容易出创新成果。

金钱是众筹的基本要素，但众筹绝不仅仅意味着金钱，它让人民有更多的机会，使社会分配更加公平，让经济发展更有活力，它是“大众创业”的根据地，是“万众创新”的发动机。它是一场在党和政府的领导下，发动人民、依靠人民、组织人民的新经济运动，是我党的群众路线在经济领域的新体现。众筹既需要群众智慧，也离不开党和政府的正确引导，还需要政策和法律保驾护航。我们有理由相信，在党和国家的号召下，在广大人民群众的努力下，在良好的社会环境的孕育下，众筹一定能筹出一个更加开放、平等、自由、公平、正义的新世界。（1156字）

3 2017年山西行测真题卷

第一部分 常识判断

1. “云母屏风竹影深，长河渐落晓星辰。”描写的是一天之中的哪一时段（ ）
A. 黎明 B. 午后 C. 黄昏 D. 夜半
2. 下列我国的世界遗产不属于多省联合申遗的是（ ）
A. 中国丹霞 B. 大足石刻
C. 土司遗址 D. 丝绸之路
3. 下列诗句没有传达出幸福感的是（ ）
A. 却看妻子愁何在，漫卷诗书喜欲狂
B. 两岸猿声啼不住，轻舟已过万重山
C. 枝上柳绵吹又少，天涯何处无芳草
D. 春风得意马蹄疾，一日看尽长安花
4. 下列关于“海上丝绸之路”的说法错误的是（ ）
A. 是陆上丝绸之路的一种补充形式
B. 是意大利人马可波罗回国所走之路
C. 始于秦汉，繁荣于唐宋，衰落于明清
D. 是古代中外贸易和对外交往的海上通道
5. 某高校拟结合9月份我国通行的节日、纪念日举办校园文化系列活动，下列哪些主题会出现在当月的活动项目计划中（ ）
① 学习国防知识，增强国防观念
② 缅怀抗战先烈，弘扬抗战精神
③ 吾爱吾师，感念师恩
④ 节约粮食，从我做起
⑤ 口腔健康，全身健康
A. ①③④⑤ B. ①②④⑤ C. ②③④⑤ D. ①②③⑤
6. 下列说法错误的是（ ）
A. 2016年里约热内卢举办了第31届夏季奥林匹克运动会
B. 河北张家口具有2022年第24届冬季奥运会主办资格
C. 动漫人物铁臂阿童木出任东京申奥特殊大使开创了先河
D. 北京是目前唯一获得夏季奥运会和冬季奥运会举办权的城市
7. 下列关于世界古代文明的说法正确的是（ ）
A. 《理想国》的作者是古希腊哲学家苏格拉底
B. 公元1世纪前后，罗马帝国分裂为东罗马帝国和西罗马帝国
C. 古埃及人建造的胡夫金字塔是世界上现存规模最大的金字塔
D. 世界四大文明古国是指古代埃及、古代希腊、古代印度和古代中国
8. 海绵城市，是指城市能够像海绵一样，在适应环境变化和应付自然灾害等方面具有良好的“弹性”，下雨时吸水、蓄水、透水、净水，需要时将蓄存的水“释放”并加以利用。下列属于“城市海绵体”的是（ ）
A. 完善的地下排水管网，绿地、花园、大型写字楼等城市配套设施
B. 江河、湖、湿地等系统，绿地、花园、可渗透路面等城市配套设施
C. 完善的地下排水管网，绿地、花园、硬质柏油或水泥等城市配套设施

D. 江河、湖、湿地等系统，城市花园，硬质柏油或水泥等城市配套设施

9. 随着我国社会逐步进入老龄化，现有的养老模式一般包括家庭养老、机构养老、社区养老和以房养老等。

下列关于我国农村老人养老模式的表述错误的是（ ）

A. 张大爷根据四个儿子之间的协议，每月轮流到其中一个儿子家中生活

B. 王大娘的两个儿子均没空照顾老人，于是将其送到附近一家养老机构

C. 李大爷选择将房子抵押给金融机构，由金融机构每月支付其养老费用

D. 王大娘不愿离开熟悉的社区和朋友，于是选择在社区服务机构中养老

10. 自来水厂用来进行水消毒处理的常用化学试剂是（ ）

A. 臭氧

B. 氯气

C. 过氧化氢

D. 碘伏

11. 近年来，粉尘爆炸事件屡见不鲜。下列粉尘中不容易引起爆炸的是（ ）

A. 面粉

B. 奶粉

C. 肥皂粉

D. 水泥粉

12. 下列哪两种疾病由细菌引起（ ）

A. 手足口病、狂犬病

B. 麻疹、腮腺炎

C. 肺结核、破伤风

D. 非典型肺炎、水痘

13. 下列哪一选项描述的是竞争关系（ ）

A. 鹬蚌相争

B. 不见兔子不撒鹰

C. 螳螂捕蝉，黄雀在后

D. 鸠占鹊巢

14. 下列关于胎儿与母体关系表述错误的是（ ）

A. 胎儿和母体的血液通过脐带相通

B. 胎儿和母体具有不同的遗传物质

C. 胎儿在母体中的发育场所是子宫

D. 胎儿和母体通过胎盘上进行物质交换

15. 王某将自家三层楼房的承建工程承包给没有施工自制的包工头李某。双方合同约定，李某“包工不包料”，在施工过程中产生的一切事故责任由李某承担。李某找来邻居张某帮工，工资 100 元/天，施工过程中脚手架倒塌，将在地面往上递砖块的张某压成重伤。张某要求包工头李某赔偿医药费、误工费等。李某不允，双方闹至法院。那么，下列说法正确的是（ ）

A. 李某承担全部责任

B. 王某、李某、张某都要承担责任

C. 李某、张某承担责任，王某没有责任

D. 王某、李某承担责任，张某没有责任

16. 下列言行体现公民没有自觉履行法定义务的是（ ）

①“听说你养母病了？”“与我无关，我是被收养的。”

②“听说你生父生病了？”“与我无关，已经被叔叔收养了。”

③“爸，大学催缴学杂费了。”“你都成年了，自己挣钱交去。”

④“爸，小学催缴生活费了。”“我与你妈离婚了，找她要去。”

A. ①③

B. ①④

C. ②③

D. ②④

17. 下列行为属于公民正确行使法定权利的是（ ）

①陈某向有关部门举报公交站旁的诈骗团伙

②林某将朋友送给他的手表又送给自己弟弟

③张某在妻子中止妊娠后第四个月起诉离婚

④吴某应聘时受到用人单位性别歧视而将其起诉

- A. ①②③ B. ①②④ C. ②③④ D. ①③④

18. 下列哪一选项不属于孔子提倡的教学方法（ ）

- A. 因材施教 B. 学而优则仕
C. 启发诱导 D. 学思行结合

19. 下列教育家与其代表作对应不正确的是（ ）

- A. 韩愈——《师说》
B. 颜元——《存学篇》
C. 孟子——《劝学篇》
D. 陶行知——《教学做合一》

20. 下列关于生活常识的表述错误的是（ ）

- A. 水在真空中会先沸腾后结冰
B. 颜色深的汽车隔热膜的隔热效果好
C. 纯水（只有水分子）在 0℃ 时不会结冰
D. 天凉时，湿润的地方比干旱的地方使人觉得更冷

第二部分 言语理解与表达

21. 中国绘画是以庄子哲学为精神宗旨的。其最高境界是在人与对象的双重自然状态下实现物我浑融的境界。《庄子·田子方》载，宋元君招试画师，应试者皆_____，唯有一后至者，“解衣盘礴赢”，任性自然地投身于画作。宋元君称此人为“真画者”。所谓“真画者”，是突破规范束缚而进入自由率真的创作状态的画家。

填入划横线部分最恰当的一项是（ ）

- A. 循规拘礼 B. 循规蹈矩 C. 墨守成规 D. 按部就班

22. 今天，科技发展极大地改善了人类生活的方方面面，使得人们难以脱离科技成果，退回到现代科技之前的生活状态中。但越来越多的人也意识到，一些科技成果常常携带着_____的后果，可能对人类生活产生负面影响。

填入划横线部分最恰当的一项是（ ）

- A. 昭然若揭 B. 不言自明 C. 毋庸讳言 D. 难以预测

23. 在“互联网+”时代，通过教育信息化建设，可以突破_____障碍，逐步缩小区域、城乡数字差距，扩大优质教育资源覆盖面，把优秀的教育资源送到农村去，让更多的孩子送到最需要的地方去，让更多的孩子同在蓝天下共享优质教育。

依次填入划横线部分最恰当的一项是（ ）

- A. 认知 B. 空间 C. 文化 D. 思维

24. 哲人说：“你的心态就是你真正的主人”，乐观向上、心态阳光，即便一时身处困境，仍有“竹杖芒鞋轻胜马”的____，在茫茫暗夜中亦能读出星星指引的方向。相反，悲观低沉、心态消极，____也能感受“夕阳西下，断肠人在天涯”的悲情，在一怀愁绪中迷失自我。

依次填入划横线部分最恰当的一项是（ ）

- A. 坚韧 沧海一粟 B. 旷达 杯水风波
C. 狂喜 瓜田李下 D. 纯真 一叶知秋

25. DNA 分子是怎样被用作纳米世界建筑材料的呢？打个比方，我们在宏观世界所采用的建筑材料通常可

分为柔性材料（如钢筋）和刚性材料（如砖块），前者决定结构的____性，后者决定结构的____性，两者结合成形态各异而又稳固的结构。类似地，可利用 DNA 单链的“柔性”与双链的“刚性”，通过设计使单双链结合，刚柔相济，构造出各种不同的几何结构。

依次填入划横线部分最恰当的一项是（ ）

- A. 灵便 安稳 B. 活动 平稳
C. 灵活 稳定 D. 灵敏 稳固

26. 汛期恶劣的环境，也让查找堤坝渗漏部位和渗漏入、出水口极为困难。而如能及时对管涌渗漏进行快速____，确定其具体位置、形状，采取相应有效措施，就能够____洪灾中可能发生的溃坝风险。

依次填入划横线部分最恰当的一项是（ ）

- A. 防堵 回避 B. 封堵 避免
C. 检测 避让 D. 检测 规避

27. 本地杂草野花由于经历了千百年的自然____，对当地气候和土质都有极好的适应性，根本不需要过多额外的养护。而且，与属于外来物种的人工草坪相比，本地杂草野花还有一个____就是生态安全。

依次填入划横线部分最恰当的一项是（ ）

- A. 选择 优势 B. 淘汰 好处
C. 洗礼 有点 D. 进化 长处

28. 随着 3D 打印技术的发展，人们将不再需要等待皮肤在实验室中研发出来，化妆品公司也将能够更加快速地通过____皮肤来创建相应的模型，而且还能够创建更加强大的原型。皮肤非常薄，对 3D 打印而言，制造皮肤将是一个相对____的过程。3D 打印机中的一个注射器能够沿着器官线移动，并非常缓慢地挤压出细胞溶液。然后，再一层层增加，以此达到用户所想要的厚度。

依次填入划横线部分最恰当的一项是（ ）

- A. 打印 容易 B. 复制 简单
C. 保养 复杂 D. 修复 简易

29. 2016 年中央电视台春节联欢晚会表演的节目《华阴老腔一声喊》源于生活，吸纳了非物质文化遗产元素，它源于生活，既接地气又创新出彩，____。它的成功，关键在于华阴老腔的魅力，传统音乐元素没有随着岁月而失去光泽，它在现代音乐的包装下还能____。

依次填入划横线部分最恰当的一项是（ ）

- A. 雅俗共享 熠熠生辉 B. 风靡一时 赏心悦目
C. 曲高和寡 美不胜收 D. 喜闻乐见 大放异彩

30. 现实生活中，真正能够平心静气、____者，似乎为数不多。相反，惯于给灵魂做加法，喜欢抛头露面、彰显自我的，人倒是不少。君不见，有的人只要有机会，不是东拉西扯、侃侃而谈，便是谈天说地、____。不少人喜欢把逛街购物、唱歌喝酒、头疼脑热、感冒鼻塞之类的闲事琐事无聊事，统统发到朋友圈里去。

依次填入划横线部分最恰当的一项是（ ）

- A. 委曲求全 口若悬河 B. 心如止水 指桑骂槐
C. 波澜不惊 口诛笔伐 D. 心无旁骛 津津乐道

31. 20 世纪 90 年代，有人____传统书信将被新兴的通信方式取代。然而我们惊奇地发现，传统的纸质书信依然健康发展，与电子通信方式____，在当下生活中发挥着重要的作用。

依次填入划横线部分最恰当的一项是（ ）

- A. 坦言 并驾齐驱 B. 预言 并行不悖
C. 断言 相向而行 D. 妄言 背道而驰

32. 古典农业社会中，人的乡愁和城市没有太大关系。彼时的乡愁大抵是怀才不遇的流荡，以及战争带来的____和乡土难返。而现在，可大多数“乡愁感慨”，是具有城市空间生存经历的人发出的；他们发愁的是“工作好不好找”，“能不能买得起房子”，等等。过去随时可能返回的家乡，消失在现代化社会的大结构背景当中。他们对乡愁的____可能完全不是同一个方向，甚至可能是“城愁”。

依次填入划横线部分最恰当的一项是（ ）

- A. 民不聊生 认可
B. 流离失所 认识
C. 背井离乡 认同
D. 饥寒交迫 认知

33. 在动画片的题材中，童话、神话、民间故事等文化事象占有了很大的比例，就是因为这些题材都是带有浓厚幻想色彩的____故事，具有鲜明的____、假定与象征的因素，神奇虚幻的故事借助动画的假定性不仅可以得到淋漓尽致的表现，而且动画艺术的特性也能够得以充分的发挥。

依次填入划横线部分最恰当的一项是（ ）

- A. 虚拟 含义
B. 虚拟 喻义
C. 虚构 寓意
D. 虚幻 含义

34. “一带一路”的宏伟构想，从历史深处走来，融通古今、连接中外，____和平、发展、合作、共赢的时代潮流，____着丝绸之路沿途各国发展繁荣的梦想，____古老丝绸之路以崭新的时代内涵。契合沿线国家的共同需求。为沿线国家优势互补、开放发展开始了新的机遇之窗。

依次填入划横线部分最恰当的一项是（ ）

- A. 追溯 实现 植入
B. 顺应 承载 赋予
C. 遵循 明晰 提出
D. 适应 承接 蕴蓄

35. 近年来，一些不负责任的谣言泛滥成灾，极大地____着社会成本，____着世道人心。____网络谣言、净化网络环境已经成为包括广大网民、互联网企业和管理部门等在内的全社会的共识。

依次填入划横线部分最恰当的一项是（ ）

- A. 耗费 扰乱 遏止
B. 消耗 损害 遏制
C. 耗尽 蛊惑 禁绝
D. 侵蚀 破坏 杜绝

36. 所谓类文本，指的是出版物中所有作者文字之外的部分。尽管类文本也是阅读对象，但它们____地成为阅读的客体，甚至造成了对于文本的阅读____，实在有____之嫌。

依次填入划横线部分最恰当的一项是（ ）

- A. 反客为主 困难 以一持万
B. 主客颠倒 妨碍 舍本逐末
C. 喧宾夺主 障碍 本末倒置
D. 太阿倒持 艰难 轻重倒置

37. 书法一旦离开了文字所表达的思想内涵和精神境界，就如同艺术只剩下技术而毫无风骨气韵可言。书法艺术只有有了思想上的____，文学上的滋润，文化上的____，心灵上的寄托，才能____出打动人心的魅力。

依次填入划横线部分最恰当的一项是（ ）

- A. 高尚 传承 蔑视
B. 充沛 弘扬 展示
C. 充盈 传承 彰显
D. 高贵 弘扬 凸显

38. 责任心，是创业者____的品质。经常在生活中磨练的人一定碰到过困难与荆棘、遇到过挑战与挫折、感受过真情与冷暖、领悟过付出与回报，久而久之，人的内心变得坚强，说话做事更显得担当，“责任”二字通过潜移默化的行为训练____到创新创业者的血液里，变成人的气节与气质，形成了独有的____。

依次填入划横线部分最恰当的一项是（ ）

- A. 千金难求 植入 感召力
- B. 不可多得 渗入 亲和力
- C. 难能可贵 融入 竞争力
- D. 绝无仅有 介入 创新力

39. 语言本身就是人类文化长期_____的智慧结晶, 语言又构成人类文化最集中和最深刻的一种象征。一切人类创造的思想文化成果都需要通过语言来深度表达和精彩_____, 如果将文化视为人类精神或思维自觉_____的形形色色的神奇“痕迹”, 那么, 语言就是这种“痕迹”中最鲜活、最深邃和最久远的核心部分。

依次填入划横线部分最恰当的一项是 ()

- A. 严谨 描述 保存
- B. 培育 演绎 留传
- C. 发展 诠释 存留
- D. 积淀 阐释 遗留

40. 实现不同产业发展模式升级, 关键是突破核心技术、掌握知识产权, 这就需要企业由过去的重投资转向重创新, 由注重规模_____转向注重行业竞争力的提升。如果不能由低端制造向高生产率的设计、研发、品牌、营销、产品链管理等环节_____, 企业就会错过产品升级的机遇, 更_____创新活跃期所带来的重大发展机遇。

依次填入划横线部分最恰当的一项是 ()

- A. 扩张 延伸 遑论
- B. 扩充 延伸 别论
- C. 扩充 衍生 遑论
- D. 扩张 衍生 别论

41. 有“明清古建筑博物馆”之称的三坊七巷街区, 有人将其比喻为鱼骨与鱼刺, 有人则形容为菩提树叶, 或直呼为“非”字形。笔者觉得, 它倒更像一片优美的棕榈树枝叶, 南后街似叶片的主脉, 向西伸出的三条支脉为三坊, 向东生出的七条细脉是七巷。由北向南的三坊依次为衣锦坊、光禄坊、文儒坊, 七巷的顺序依次为杨桥巷、郎官巷、塔巷、黄巷、安民巷、官巷和吉庇巷。

对这段文字的内容概括最恰当的一项是 ()

- A. 三坊七巷的历史
- B. 三坊七巷的走向
- C. 三坊七巷的建筑
- D. 三坊七巷的格局

42. 自然界产生的电磁辐射, 又称为环境电磁波的本底辐射。本底辐射对人类生存环境, 无不良影响。“阳光也是一种电磁辐射, 亿万年来我们正是依靠阳光的照射才生存到现在。”但是, 另外一类电磁辐射源所发射的电磁波, 会对环境产生不良影响, 对人类健康造成危害。资料显示, 环境中的电磁波辐射污染源包括人类发明、制造和使用的能够产生和辐射电磁波的一切电子仪器、装置和设备。这一类电磁辐射源, 被称为电磁波辐射污染源。

下列说法与原文不符的是 ()

- A. 阳光属于本地辐射中的一种
- B. 雷达属于电磁波辐射污染源
- C. 电磁波不会对人类造成危害
- D. 本底辐射对环境无不良影响

43. 维生素 C 又叫抗坏血酸, 是一种水溶性维生素, 溶液显酸性。医学研究表明, 人类在不良情绪下, 会产生过多氧自由基, 损伤细胞和组织, 导致皮肤失去弹性, 出现皱纹。而维生素 C 与氧自由基发生反应, 从而清除自由基, 可有效避免肌肤老化。那么, 维生素 C 又是如何美白皮肤的呢? 原来, 皮肤的颜色主要取决于肌肤中黑色素的含量。抑制酪氨酸酶的合成是美白的关键之一。而维生素 C 能抑制此酶的活性, 阻断黑色素生成,

且可将已形成的黑色素还原成无色的黑色素前质。

下列说法与原文不符的是（ ）

- A. 维生素 C 能够避免肌肤老化
- B. 酪氨酸酶合成可以美化美白肌肤
- C. 维生素 C 能阻断黑色素生成
- D. 不良情绪容易使人出现皱纹

44. 大数据时代，正是通过挖掘个人选择偏好、生活轨迹、金融信用等数据，把握社会整体的需求、供给和趋势，进而更好地造福社会。有了大数据，企业可以据此实现颠覆式创新，创造个性化、定制化的产品，叫车软件的流行、理财宝的面世、移动医疗的应用等都是明证。政府部门可以据此提高治理效能，比如有了疾病分布、交通拥堵、动态物流等大数据支撑，相关决策可以更好辨症施治。对于个人来说，大数据带来的是更方便、更精准、更有效率，可以说，_____，正在成为现代社会最重要的进步动力之一。

填入划横线部分最恰当的一项是（ ）

- A. 大数据使得统计上显著的相关关系越来越多
- B. 大数据日益改变着人类日益普及的网络行为
- C. 大数据利用信息技术创造持久有力的竞争优势
- D. 大数据将信息从知识的载体进化为智慧的源泉

45. 拿破仑在法国的崛起，极大地震撼了欧洲各国的王室。他们视法国大革命为洪水猛兽，不屑于拿破仑这样行伍出身的政治暴发户对话。1800 年英、俄、奥等国组成的第二次反法同盟与拿破仑决战。拿破仑亲率 2 万兵马，出奇不意地翻越了法国与意大利交界的羊肠小道，进入意大利境内，击败了奥军。同时，拿破仑又向沙皇保罗一世献殷勤，使他退出了反法同盟，最终使英国陷入孤立，最后不得不同法国签订《亚眠和约》，承认拿破仑在欧洲占领的疆土。

这段文字意在强调（ ）

- A. 欧洲各国的王室非常害怕在法国的崛起
- B. 拿破仑是个具有非凡军事才能与外交手腕的人
- C. 英、俄、奥等国最终承认拿破仑在欧洲占领的领土
- D. 拿破仑用不战而屈人之兵的战法，击败第二次反法同盟

46. 超过一半的人要求将有意义和创意的网络词汇收入词典，代表的是对网络词汇的肯定与重视。但在今天，重视网络词汇，是否非得要通过将之纳入词典的方式来表现？毕竟，相较于传统词汇的变化速度和路径，网络词汇已有很大的不同。比如，不少网络词汇可能火过一阵就开始被遗忘；比如传统汉语中的新词一般是通过入选词典而被加以确认，从而逐渐被推广、使用，但网络词汇却无需词典这类官方力量的“加冕”，而更多源自自发式生长。

这段文字意在说明（ ）

- A. 网络词汇是否纳入词典，无关紧要
- B. 我们对网络词汇需要有开放的态度
- C. 网络词汇相较于传统词汇没有生命力
- D. 将某些词汇纳入词典，确有必要

47. 一位科学家用玻璃板把大鲨鱼和小鱼隔开，大鲨鱼欲捕食小鱼但屡屡撞到玻璃隔板；一段时间后悄悄移开隔板，大鲨鱼却不再攻击小鱼了。

这段文字接下来最可能讲述的是（ ）

- A. 不同种族之间完全可以和谐相处

- B. 因循守旧者，只会一再品味失败
- C. 固化的经验对我们的思维影响不大
- D. 适应新环境，把握新机遇需要新思维

48. 研究发现，长期吃核桃等坚果能改善一些与大脑功能相关的指标，和人们所期待的核桃“补脑”功能并不是一回事。到现在为止，并没有直接的研究证据表明，吃了核桃之后，就能短期内提高人的智商，或者提高考试成绩。而且，多数人的智力会在 20~30 岁左右达到顶峰，之后则很难提升。正确的饮食包括日常摄入少量核桃等坚果，确实有利延缓大脑的衰老过程，减少包括中风在内的疾病风险。但那种吃了马上就“反应快了，记忆好了，智力蹭蹭往上跑了”之类的效果，只是我们的一种美好想象。

根据这段文字，下列说法正确的是（ ）

- A. 长期吃核桃不能改善与大脑功能相关的指标
- B. 吃核桃短期内能提高人的智商或考试成绩
- C. 吃核桃使多数人的智力在 20-30 岁达到顶峰
- D. 日常摄入适量核桃有利于延缓大脑衰老过程

49. 家犬是人类的好朋友，他们尽管相互之间差异巨大，这些不同的家犬群体却有一个共同的祖先——灰狼。灰狼在全球分部分布非常广泛，但各地的家犬并不是从各地的灰狼演化而来，。通过从基因组 DNA 入手，比较来自不同地区的家犬群体的遗传多样性，研究人员发现，来自东亚南部地区的家犬群体具有最高的多样性。同时，系统发育树的结构也支持家犬这一共同的起源地。在系统发育树上，每一个枝的末端代表一个群体，亲缘关系较近的群体在树上的位置也会比较近。在这一研究中，来自东亚南部地区的家犬样品，都位于系统发育树的基部位置。

这段文字意在说明（ ）

- A. 家犬起源于全球分布非常广泛的灰狼
- B. 基因组 DNA 的研究解决了家犬起源问题
- C. 性情不同，形态各异的家犬有着共同起源地
- D. 系统发育树原理为动物演化研究提供了支撑

50. 民众是否爱好学术，直接影响到学术本身的升沉；而学人不唤起国人对学术的自觉，“文德”不能与民分享，则“民德”就会堕落，“文德”本身也会变成无源之水，无根之木，也就没了提升的基础。为了使“文德”更好地转化为“明德”，蔡元培提出了以大学为社会文化中心的主张。

这段文字意在说明（ ）

- A. 大学是“文德”的中心
- B. “明德”是“文德”的本源
- C. “文德”与“明德”的双向关联
- D. “文德”对“明德”有提升作用

51. 中国的 FAST《500 米口径球面射电望远镜》主体的落成为何引起海内外的热烈关注？原因在于其三大高能绝技。一是看得远。据作为目前口径最大的射电望远镜，FAST 在理论上可以接收到 137 亿光年以外的电磁信号。二是很灵活。FAST 的索网结构可以随着天体的移动变化，带动索网上的 4450 个反射单元，在射电电源方向形成 300 米口径瞬时抛物面，极大提升观测效率。三是高精度。FAST 射电望远镜 500 米的结构，处处都是毫米级的精度要求；用来编织索网的 7000 多根手臂般粗细的钢缆，每一根的加工精度都被控制在一毫米以内；最终的 500 米口径的天线精度是 3 个毫米，每一块小面板的制造精度是 1.5 个毫米。这一切意味着我们将能观测宇宙更隐蔽的奥秘。

这段文字最适合的标题（ ）

- A. 更好的分析人类交往的方式
- B. 走进中国的 FAST 走进宇宙深处
- C. 中国的 FAST 有三大过人之处
- D. 一起倾听来自宇宙深处的声音

52. 科学家们表示, 年幼的狒猴(如上图)会学着在别的狒猴呼喊结束后再发声, 这一发现或可帮助我们_____。除了人类以外的灵长类动物都学不会发声, 没有模仿所听到的声音的能力——这种能力对于说话来说必不可少。但是狒猴研究者表示, 灵长类动物仍然在以近乎交谈的方式互相呼喊, 因为它们会等待别人呼喊结束后再发声——而这种能力经常在语言进化的讨论中被忽略。如果这种技能是后天习得的, 那么它该更接近人类的相当技能, 因为婴儿是在和母亲咿咿呀呀的过程中学会这种技能的。

依次填入划横线部分最恰当的一项是 ()

- A. 更好的分析人类交往的方式
- B. 更好地理解人类语言的起源
- C. 更好的解决人类交流的障碍
- D. 更好探讨人类文明的起源

53. 在社会进入读屏时代的今天, 倡导多读多写汉字, “汉字听写”无疑是一件有意义的好事。然而, 凡事皆有度, 一旦过了度, 好事常常也会变成坏事。比如, 比赛偏重冷僻字词, 参赛小选手们通过强化记忆, 在比赛中展示了“中国式教育”。就连汉子拼音之父周有光先生也认为, 现在把通用汉字增加到 8000 多个, 这个数量实在有点太多了。联想到近几年一直没有停歇过的汉字繁简之争以及中高考改革方案的推出, 我们不难发现, 大家对汉语言文字的关注在日渐深入, 民众的母语水平和学习母语的积极性在不断提高。

从这段文字, 可以看出作者的态度是 ()

- A. 汉字听写数量过多会引发民众提笔忘字的忧虑
- B. 读屏时代的汉字听写加快语言教育改革的步伐
- C. 新时期的汉字听写比赛应该适度适当导向正确
- D. 中国式教育与强化记忆是语文教育的必要手段

54. 当 20 世纪各种文化遭受危机与困惑之时, 学者们往往返身探求不同文门的原点和文化资源, 通过世界性的比较与对话, 以寻找未来的发展方向与道路。此时, 音乐权威话语的主流地位也开始让位于对话。实现对话的前提是平等的价值观, 以此条件, 中西方音乐才有对话的可能。否则, 我们只有听话的权利, 而没有发言与对话的资格。因此, 中国音乐传统不是以其提供给专业音乐创作的素材、音乐库、原料等来进行其价值定位的, 而是参照当今中西方以及东西方音乐文化比较研究而定位。

对上述文字概括最准确的一项是 ()

- A. 通过比较与对话探讨解决文化危机的途径
- B. 中西音乐进行对话的前提是平等价值观
- C. 探讨如何对中国音乐的传统进行价值定位
- D. 通过平等对话以摆脱中国音乐传统的困境

55. 在已有的上千处世界遗产名录中, 岩画遗址有 30 余处。目前已发现的岩画遍及世界五大洲的 150 多个国家和地区, 据考证, 这些遗留在岩石上洞穴内的画面至少已有三四万年的历史。在今天看来, 它们更像是儿童的作品, 散发着童年时代的人类所有烂漫的观察与思考, 是人类在没有文字之前的最真实的书写。中国是世界上岩画遗存最丰富的地区之一, 在此之前却没有一处成为世界遗产, “左江花山岩画文化景观”弥补了这一缺憾。

从这段文字, 可以看出作者的意图是 ()

- A. 岩画是人类童年时代的作品, 是与古人对话的文化密码

- B. 在已有世界文化遗产名录中，岩画遗址拥有相当的数量
- C. “左江花山岩画文化景观”是中国第一项岩画类世界遗产
- D. 岩画遍及世界，其中中国是岩画遗存最丰富的地区之一

56. ①我们要感恩大自然造就我们的生命，给我们来到世界的机会，感恩大自然赋予我们丰富的生活所需资源。

②宋代张载指出：“乾曰父，坤曰母”。就是说，天就是我们的父亲，地就是我们的母亲。

③我们要树立人与天地万物同属一个生命世界、生死与共的天人观，树立感恩自然、孝敬自然、爱护自然的大自然观、大环境观和大生态观。

④大自然是我们生命所来与所归的地方，人人来自自然，在自然界中生息，最后又回归自然。

⑤阳光、空气和水，人们须臾不可离，没有大自然，人就无法生活，无法生存，人与自然生死攸关。

⑥没有自然界，就没有我们的一切。

将上述 6 个句子重新排列，语序正确的是（ ）

- A. ⑥④②⑤①③
- B. ③①⑤④②⑤
- C. ②④③①⑥⑤
- D. ④②⑥①⑤③

57. 更令人震惊的是这些土著们在语言和文化上表现出超乎想象的统一性

他们没有航海设备只有原始的舟筏却在占据了将近地球三分之一面积的大洋中找到了一个个孤悬海上的小岛

他们有着相似的风俗习惯在相隔极远、完全陌生的岛上竟然可以用同一种语言进行简单交流。

④原始的南岛语族创造了航海奇迹

⑤这使得许多世纪后“地理大发现”浪潮中驶入太平洋的西方航海家们惊异地发现几乎他们每发现一处新的岛屿都已有了土著们居住过的痕迹

⑥然后定居其上传承和发展着自己的文化

将上述 6 个句子重新排列语序正确的是（ ）

- A. ④⑤②①③⑥
- B. ④②⑥⑤①③
- C. ②⑥⑤④③①
- D. ③①②⑥④⑤

58. 作为一个信息大平台、文化大熔炉，互联网对亿万网民的求知途径、思维方式、价值观念产生着重要影响。互联网的传播优势和舆论功能，为推动信息交流、促进文化繁荣、凝聚社会共识提供了全新的渠道和手段。然而网络不是世外桃源，离开法治和道德，网络谣言、网络诈骗、网络陷阱等就会大行其道，广大网民特别是青少年就可能深受其害。全国 7 亿多人上网，肯定需要建设和管理，我们要加强网络内容建设，做强网上正面宣传，培育积极健康、向上向善的网络文化。

对这段文字概括最恰当的一项是（ ）

- A. 网络是把双刃剑、需要加强管理
- B. 网络犯罪猖獗，需加强法制约束
- C. 网络既促进交流也带来网络犯罪
- D. 网络使用需加以引导，扬长避短

59. 月球是地球唯一的自然卫星，也是人类目前唯一能够抵达的地外星球在人造卫星之外，利用这颗自然卫星开展对地球的遥感观测，有着诸多的优势和不可替代性。月球表面积远远大于任何的人造卫星，因而在月球上布设遥感器，不用考虑载荷多少、大小，重量等等，可同时置放很多不同类型的遥感器，形成主被动、全波段同步观测的能力，对于观测大尺度地球科学现象——全球环境变化、陆海气相互作用、板块构造及固体潮、三极对比研究等会有深入的认识，并有可能观测到先前未知的科学现象。

对上述文字概括最准确的是 ()

- A. 月球比人造卫星更加适合布设遥感器
- B. 月球对地观测有着天然的综合优势
- C. 月球有望能给空间对地观测带来革命
- D. 月球开辟对地观测科学与技术新方向

60. 近年来, 我国推行了一系列改革, 为双创造造制度环境。大学生、海归、大企业高管和连续创业者、科技人员这支“新四军”的崛起, 可以看作是创业主体从精英走向大众的一个强有力的信号。不过, 因为机制体制不健全, 一些法律、法规、政策存在矛盾, 人的价值的最终实现还存在着不少路障。倘若人的价值迟迟不能充分保障, 创新创业者才能的释放势必会有影响, 诸多科技成果就可能烂在抽屉里, 诸多科技企业就可能因为缺乏创新而死去。

这段文字意在强调 ()

- A. 改革腰围双创造造制度环境
- B. 创业主体将从精英走向大众
- C. 机制体制阻碍人的价值事项
- D. 保障人的价值是双创的前提

第三部分 数量关系

61. 某件刺绣产品, 需要效率相当的三名绣工 8 天才能完成; 绣品完成 50% 时, 一人有事提前离开, 绣品由剩下的两人继续完成; 绣品完成 75% 时, 又有一人离开, 绣品由最后剩下的那个人做完。那么, 完成该件绣品一共用了 ()

- A. 10
- B. 11
- C. 12
- D. 13

62. 某公司销售部拟派 3 名销售主管和 6 名销售人员前往 3 座城市进行市场调研, 每座城市派销售主管 1 名, 销售人员 2 名。那么, 不同的人员派遣方案有 ()

- A. 540 种
- B. 1080 种
- C. 1620 种
- D. 3240 种

63. 如右图所示, 幼儿园老师用边长为 250px 的正八边形纸皮, 裁去四个同样大小的等腰直角三角形, 做成长方体包装盒。如果用该包装盒存放体积为 200px³ 的立方体积木 (不凸出包装盒外沿), 那么, 这个盒子最多可以放入多少块积木 ()

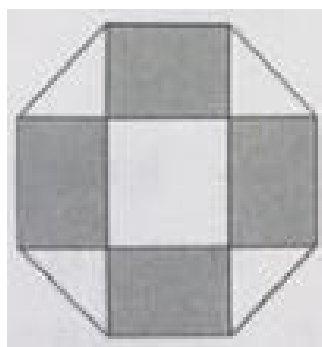

- A. 75
- B. 80
- C. 85
- D. 90

64. 某商店促销, 购物满足一定金额可进行摸球抽奖, 中奖率 100%。规则如下: 抽奖箱中有大小相同的若干个红球和白球, 从中摸出两个球, 如果都是红球, 获一等奖; 如果都是白球, 获二等奖, 如果是一红一白, 获三等奖。假定一, 二, 三等奖的中奖概率分别为 0.1, 0.3, 0.6, 那么抽奖箱中球的个数为 ()

- A. 5
- B. 6
- C. 7
- D. 8

65. 如右图所示, 甲和乙在面积为 54π 的半圆形游泳池内游泳, 他们分别从位置 A 和 B 同时出发, 沿直线

同时游到位置 C。若甲的速度为乙的 2 倍，则原来甲、乙两人相距 ()

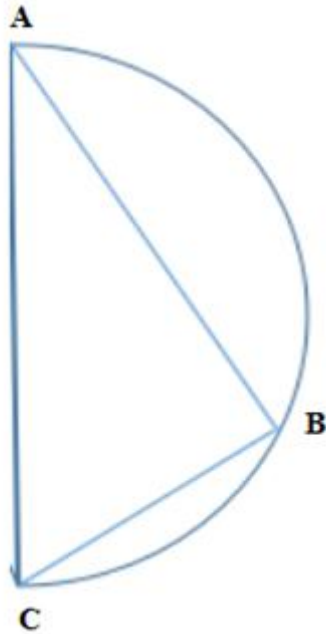

- A. $9\sqrt{2}$ 米 B. 15 米 C. $9\sqrt{3}$ 米 D. 18 米

66. 妈妈为了给过生日的小东一个惊喜，在一底面半径为 500px，高为 1500px 的圆锥形生日帽内藏了一个圆柱形礼物盒。为了不让小东事先发现礼物盒，该礼物盒的侧面积最大为多少 ()

- A. $600\pi\text{ cm}^2$ B. $640\pi\text{ cm}^2$ C. $800\pi\text{ cm}^2$ D. $1200\pi\text{ cm}^2$

67. 小明负责将某农场的鸡蛋运送到小卖部。按照规定，每送到 1 枚完整无损的鸡蛋，可得运费 0.1 元；若鸡蛋有损，不仅得不到该鸡蛋的运费，每破损一枚鸡蛋还要赔偿 0.4 元。小明 10 月份共运送鸡蛋 25000 枚，获得运费 2480 元。那么，在运送的过程中，鸡蛋破损了 ()

- A. 20 枚 B. 30 枚 C. 40 枚 D. 50 枚

68. 体育彩票 22 选 5 中使用的 22 个彩球除编号不同外，其余完全一样。由于生产过程疏忽，22 个彩球中有一个球的总量略重于其他球。现需用天秤将该球找出。那么，在最优方案下，最多需要使用天秤 ()

- A. 3 次 B. 4 次 C. 5 次 D. 6 次

69. 由于连日暴雨，某水库水位急剧上升，逼近警戒水位。假设每天降雨量一致，若打开 2 个水闸放水，则 3 天后正好到达警戒水位；若打开 3 个水闸放水，则 4 天后正好到达警戒水位。气象台预报，大雨还将持续七天，流入水库的水量将比之前多 20%。若不考虑水的蒸发、渗透和流失，则至少打开几个水闸，才能保证接下来的七天都不会到达警戒水位 ()

- A. 5 B. 6 C. 7 D. 8

70. 某地举办铁人三项比赛，全程为 51.5 千米，游泳、自行车、长跑的路程之比为 3: 80: 20. 小陈在这三个项目花费的时间之比为 3: 8: 4，比赛中他长跑的平均速度是 15 千米/小时，且两次换项共耗时 4 分钟，那么他完成比赛共耗时多少 ()

- A. 2 小时 14 分钟 B. 2 小时 24 分钟
C. 2 小时 34 分钟 D. 2 小时 44 分钟

第四部分 判断推理

71. 从所给的四个选项中，选择最合适的一个填入问号处，使之呈现一定的规律性 ()

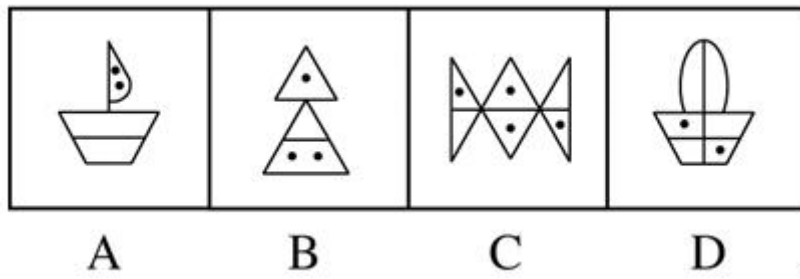
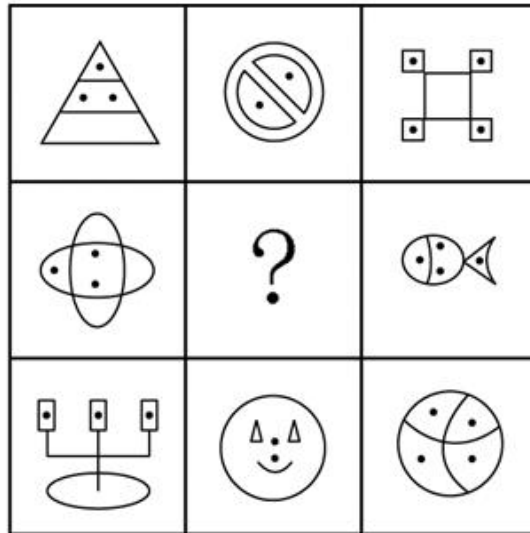

72. 如图所示，立方体上叠加圆柱体在打通一个圆柱孔，然后从任意面剖开，下面哪一项不可能是该立体的横截面（ ）

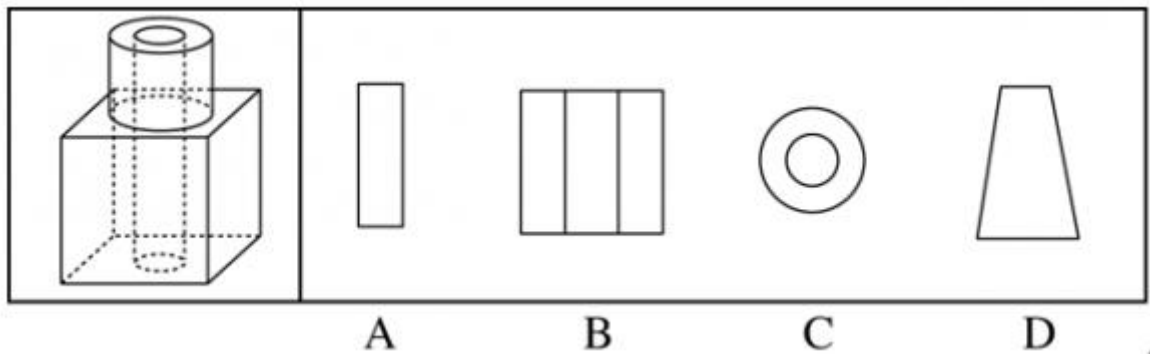

73. 从所给的四个选项中，选择最合适的一个填入问号处，使之呈现一定的规律性（ ）

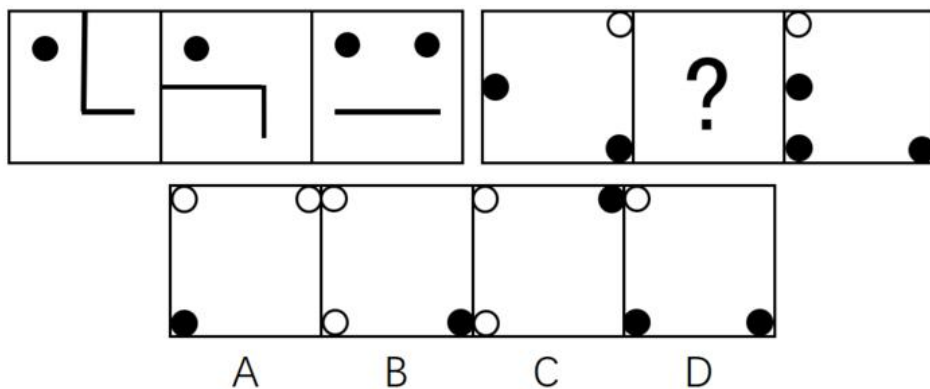

74. 把下列的六个图形分为两类，使每一类图形都有各自的共同特征或规律，分类正确的一项是（ ）

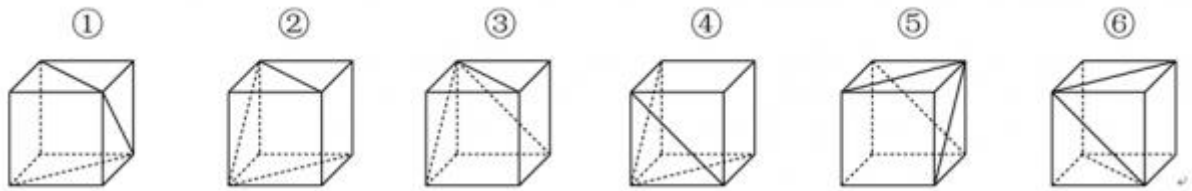

- A. ①③④; ②⑤⑥ B. ①②⑥; ③④⑤
 C. ①②⑤; ③④⑥ D. ①③⑥; ②④⑤

75. 左边给定的是削掉一个角的纸盒，下列哪一项不是有它展开而成 ()

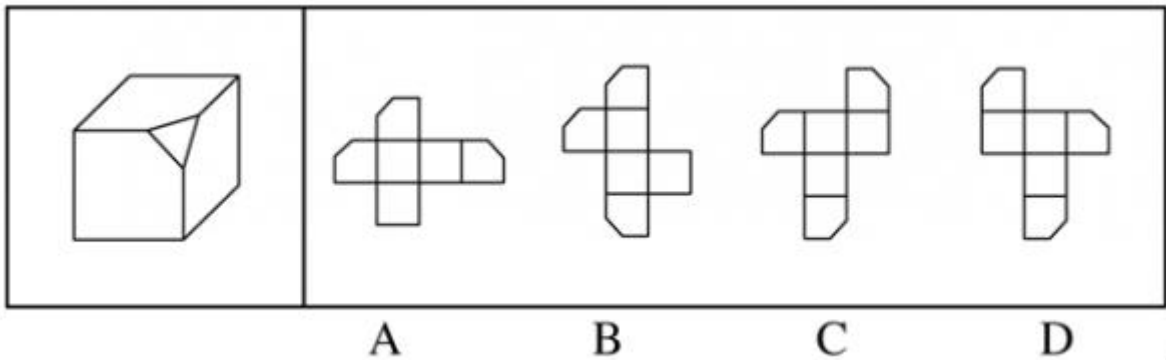

76. 数据挖掘 (Data mining) 是指从大量的存储数据中利用统计、情报检索、模式识别、在线分析处理和专家系统 (依靠过去的经验) 等方法或技术, 发现隐含在其中、事先不知道但又是潜在有用的信息和知识的信息处理过程。

根据上述定义, 下列不属于数据挖掘应用的是 ()

- A. 某全球零售企业在分析上一年度消费者购物行为后退出“尿布+啤酒”促销举措, 使得二者销售量大增
 B. 某国际快递和物流公司使用 RFID (无线射频识别) 技术在不同时间点跨境全程监控和调整药品装运的温度
 C. 某大型网上书店在客户选购一种图书时, 推出“购买该商品的用户还购买了”等栏目, 从而增加客观收益
 D. 某高校要求教师使用网上教学管理系统, 录入学生的期末老师成绩, 以便借助短信群发软件告知学生成绩

77. 心理人类学是介于文化人类学与心理学之间的交叉学科, 主要研究并了解文化对所属社会成员产生影响的心理机制, 发现在个体水平上的心理变量与在总体水平上的文化、社会、经济、生态和生物变量之间的关系。

根据上述定义, 下列选项属于心理人类学研究范畴的是 ()

- A. “五四”前后诗歌风格的比较
 B. 当代流行话语下的社会主流价值
 C. 草原文明与蒙古民族性格的养成
 D. 从《背影》看作者对父亲态度的变化

78. 描写就是用生动形象的语言, 把人物或景物的状态具体地描绘出来。从描写的角度分, 可分为正面描写和侧面描写, 正面描写是指直接展现景物、环境的特点或通过描写人物的外貌、心理和行动来体现人物的个性特征, 侧面描写又叫间接描写, 是从侧面的角度烘托人物形象、景物特征或相关事态。

根据上述定义, 下列选项既有正面描写, 又有侧面描写的是 ()

- A. 一道残阳铺水中, 半江瑟瑟半江红

- B. 大漠风尘日色昏，红旗半卷出辕门
- C. 天姥连天向天横，势拔五岳掩赤城
- D. 千里莺啼绿映红，水村山郭酒旗风

79. 木椅子效益是指将成绩相等的两组学生分别安排坐在舒适的沙发椅和很不舒服的木椅子上学习，不久之后，坐木椅子的学生学习成绩要比坐沙发椅的学生成绩高出许多。原因是坐木椅子的学生因为不舒服而不断调整坐姿，表面看来好像不安而好动，实质却因此给脑补供应了更多的血液和营养；而坐沙发椅的学生，由于舒适而一动不动，致使血液循环相对减慢，脑部得到的血液和营养相对减少，学习效果因此就差了一些。

根据上述定义，下列选项最能体现木椅子效应的是（ ）

- A. 某学生从小到大饱受责罚，学习成绩一直不理想
- B. 某家长为鼓励孩子暑假学习，每天为其提供冷饮
- C. 小刚每天步行上学和回家，风雨无阻，成绩很好
- D. 搬入新书房一个月后，小明的成绩名次一路攀升

80. 心理会计是指人们在心里无意识地把财富划归不同的账户进行管理，并对结果（尤其是经济结果）加以编码、分类和估价的过程，且不同的心理账户有不同的记账方式和心理运算规则。小到个体、家庭，大到企业集团，都有一套或隐或显的心理账户系统，其心理记账方式与经济学和数学的运算方式都不相同，因此经常以非预期的方式影响着决策，使个体的决策违背最简单的理性经济法则。

根据上述定义，下列选项最能体现心理会计现象的是（ ）

- A. 小陈已经攒够购买相机的钱，但他一定要领到年底奖金再买相机
- B. 整日忧心忡忡的小李将自己全部存款的四分之三用于购买人寿保险
- C. 小王在两家不同银行都有储蓄卡，但他总是去离家更近的银行取款
- D. 小刘因公司奖励出游某地感觉不错，后来自费重游此地却感觉不佳

81. 共享经济指借助网络第三方平台，基于闲置资源使用权的暂时性转移，实现生产要素的社会化，提高存量资产的使用效率以创造更多价值，促进社会经济的可持续发展。

根据上述定义，下列经济活动不属于共享经济的是（ ）

- A. 王某在某网络平台上订车去飞机场，方便快捷
- B. 李某在某网络平台上贷款炒股，获得了预期收益
- C. 张某在某网络平台上购买外卖美食，在家享受美味
- D. 马某旅行前在某网络平台预订民宿，抵达后入住

82. 我国婚姻法规定，禁止直系血亲和三代以内旁系血亲结婚。直系血亲是指和自己有直接血缘关系的亲属，三代以内旁系血亲是指与己身出自同一父母或同一祖父母、外祖父母，除直系血亲外的所有血亲。

根据上述定义，下列选项中的甲和乙可以结婚的是（ ）

- A. 张某是甲（女）的姨夫，乙系张某的儿子
- B. 李某是乙（女）的姑父，甲系李某的儿子
- C. 甲是林某与前夫的儿子，乙是林某与后夫的女儿
- D. 王某是张某的舅舅，甲系王某的儿子，乙系张某的女儿

83. 自我效能感是个体对自己能否成功进行某一行为达到某种预期效果的主观预期和推断。当面临困难任务时，低自我效能感的人比高自我效能感的人更集中于问题存在的障碍、失败影响以及个人缺陷上。

根据上述定义，下列选项属于低自我效能感表现的是（ ）

- A. 破釜沉舟
- B. 画饼充饥
- C. 睹物兴悲
- D. 心急如焚

84. 随着科学技术的发展，人机交流已经成为现实，这其中的关键是脑机接口技术。所谓脑机接口，就是

连接大脑与计算机之间的信息系统，可让大脑直接和计算机沟通。脑机接口可以从大脑传递信息到计算机，又可以从计算机传递信息进入大脑。

根据上述定义，下列应用不属于脑机接口技术的是（ ）

- A. 某游戏玩家的大脑植入一部装置，通过该装置用意念控制机械手，端起杯子喝茶
- B. 某游戏玩家佩戴一套义肢设备，经过多次练习，凭着坚强意志力，实现行走
- C. 某游戏玩家佩戴一种脸部饰品，饰品根据佩戴者的情绪变化作出相应的指示动作
- D. 某游泳玩家戴上一套高科技耳机，集中注意力，通过精神控制小球躲避障碍

85. 人类增强就是利用生物医学技术、智能技术、神经科学技术、信息技术和纳米技术等高新技术手段使健康人类的机体功能或能力超出其正常范围，从而使人类的体貌、寿命、人格、认知和行为等能力发生根本性变化并具有全新能力的一种技术手段。其目的是显著提高人类美好生活的质量。

根据上述定义，下列选项不属于人类增强技术的是（ ）

- A. 演员赵某用药剂延缓衰老
- B. 医生建议老张去做心脏搭桥手术
- C. 医生将传感器植入老陈大脑提高其记忆力
- D. 小王为了增加自己的身高服用类增高药物

86. 救援：围魏救赵

- A. 进攻：风声鹤唳
- B. 防守：草木皆兵
- C. 追击：穷寇勿追
- D. 转移：斗折蛇行

87. 茶树：茉莉花茶

- A. 梅树：梅花糕
- B. 小麦：肉夹馍
- C. 螃蟹：蟹黄包
- D. 冬瓜：冬瓜糖

88. 虚数：复数

- A. 法律：刑法
- B. 麦子：水稻
- C. 祥林嫂：《祝福》
- D. 人工智能：计算机科学

89. 中子：辐射：军事

- A. 货车：交通：运输
- B. 电解质：物理：化学
- C. 薄膜：隔热：大棚
- D. 干冰：吸热：消防

90. 农家乐：农家：乐

- A. 一日游：一日：游
- B. 广场舞：广场：舞
- C. 袋鼠跳：袋鼠：跳
- D. 颅内伤：颅内：伤

91. （ ） 之于 精当 相当于 固若金汤 之于 （ ）

- A. 瑕瑜互见：牢
- B. 字字珠玑：防御
- C. 无懈可击：城
- D. 不刊之论：坚实

92. 违约 之于 （ ） 相当于 （ ） 之于 承诺

- A. 法律 民俗
- B. 处罚 兑现
- C. 合同 食言
- D. 赔偿 责任

93. 盲动：一败涂地：重起炉灶

- A. 超速：风驰电掣：按部就班
- B. 跟风：鹦鹉学舌：真知灼见
- C. 熬夜：萎靡不振：养精蓄锐

D. 传神：生动逼真：洛阳纸贵

94. 鸿雁：笺札：书信

A. 月老：红娘：媒人

B. 乾坤：天地：宇宙

C. 红豆：相思：恋人

D. 东宫：王子：储君

95. 讨论：会议：方案

A. 调研：基层：实情

B. 研究：手机：销量

C. 分析：汽车：技术

D. 合作：课题：计划

96. 汽车行业作为制造业中技术含量、智能化程度和产业集中度较高的代表。已经成为了德国“工业 4.0”的先到阵地。长期处于 2.0 工业思维的中国汽车制造业要在全球占有一席之地，进行技术创新与变革和拥有丰富经验的资深人才必不可少，而高薪和福利成为吸引人才的致胜法宝。

由此可以推出（ ）

A. 如果能够吸引到资深人才，中国汽车制造业的改革就能成功

B. 高薪和福利是很多中国职场人士选择职业的一个重要关注点

C. 德国汽车制造业在世界汽车行业具有举足轻重的地位和影响力

D. 不进行技术变革，中国汽车制造业就不能在全球占有一席之地

97. 国一项研究发现，人只要在每餐饭前半小时喝一杯 500 毫升的水，并坚持 3 个月，体重就能减轻 2 至 4 公斤，研究团队邀请了 84 位超重的成人，随机分成 2 组，其中 41 位被要求在餐前喝 500 毫升水，另外 43 位则照常生活，3 个月后，团队发现三餐前喝水的人，平均体重下降了 4.3 公斤；而餐前没喝水的人，平均体重只下降了 0.81 公斤，研究人员说。没有喝水的那组人，“平均运动量”比餐前饮水的人更高，这说明餐前喝适当的水真能减肥。

下列哪项如果为真，最能支持上述结论（ ）

A. 餐前喝水的那组人同时也注意控制饮食

B. 餐前没喝水的人中有的体重减轻了 4 公斤

C. 除了餐前喝水，两组的其他情况都是一样的

D. 餐前没喝水的人就餐中会喝更多的汤和饮料

98. 很多家长认为，孩子不听话，“打屁屁”惩罚一下，至少能让孩子注意到自己的行为不当，变得更听话一些。还有一些人坚持“不严加管教会惯坏孩子”的传统信念，认为“打屁屁”是为孩子好。研究者对 16 万名儿童在过去 5 年里的经历进行研究，通过收集“打屁屁”行为的元数据加以分析，发现：打屁股会在儿童成长过程中造成智商低、攻击性行为高等多种负面影响。

以下哪项如果为真，最能支持上述结论（ ）

A. 最新调查显示，智商相对较低的孩子大多数经常被家长打屁股

B. 本身不听话且更容易惹祸的孩子更有可能受到父母的严厉惩罚

C. 研究报告称全球大约 80% 的父母都有以打屁股管教孩子的经历

D. 被打屁股而困惑的孩子只懂得按家长要求去做而不会独立思考

99. 一项研究显示，先让受试者参加消除某项偏见的学习，并给受试者播放与消除该偏见学习相关联的声音。之后，让受试者进入深度睡眠状态，同时重复播放那些相关联的声音，已重新激活消除该偏见的学习。结果发现，该偏见比睡眠前大大减少，且睡眠质量越高，偏见减少得越多。研究人员由此推测，睡眠干预可减少社会偏见与歧视。

以下哪项如果为真，最能支持上述论证（ ）

A. 普通民众难以得到消除偏见学习的睡眠干预

- B. 睡眠充足、睡眠质量高的人比其他更不易产生偏见与歧视
- C. 有身高歧视、相貌歧视的人经过睡眠干预后，歧视程度明显降低
- D. 在接受睡眠干预的受试者中，有一部分并不存在明显的偏见或歧视

100. 荷兰研究人员一直在试图模拟月球和火星的土壤条件进行农作物栽培实验。他们对该项实验种出的小红萝卜、豌豆、黑麦和西红柿进行初步分析。实验结果令人充满希望，这些产品不仅安全，而且可能比在地球上土壤种出的农作物更健康。英国媒体称，能在火星土壤种出可食用作物，殖民火星的希望又向前迈进了一步。以下哪项如果为真，不能质疑英国媒体说法的是（ ）

- A. 火星土壤重金属占比和地球土壤不一样
- B. 在另一个同类实验中土豆的长势很糟糕
- C. 从实验到真正付诸实践还有很长的路要走
- D. 月球、火星、地球的气候条件有很大不同

101. 作为抗衰老药物，雷帕霉素延长寿命的秘密在于能够阻断 mTOR 通道——这也是控制着影响细胞生长繁殖流程的“主开关”之一。当食物充足时，这种通道从激素和营养物质中获得信号使细胞吸收营养并生长，但细胞进行新陈代谢和生长的过程中会产生激发细胞老化的副产物；当限制食物热量的摄入时，这个通道可以发出信号使细胞停止生长，借此来延缓衰老。雷帕霉素可能是目前发现的最有效的抗衰老药物。

以下哪项如果为真，不能支持以上结论的是（ ）

- A. 由于具有抑制细胞生长的作用，雷帕霉素被用于治疗某些癌症
- B. 试验研究已经证明雷帕霉素能够延长酵母、蠕虫和果蝇的寿命
- C. 雷帕霉素在延缓衰老的同时，使人更容易受到细菌和病毒的侵袭
- D. 雷帕霉素可以阻断 mTOR 通道，而不需要限制食物热量的摄入

102. 如果想大气排放的 CO₂ 累积超过 32000 亿吨，那么到本世纪末，将升温控制在 20C 以内的门槛就守不住了。有科学家认为，为了达到将升温幅度控制在 20C 以内的目标，仅仅限制 CO₂ 是不够的，必须在全球范围内大规模开展大气 CO₂ 的回收行动，使大气污染程度得到有效控制和缓解。

若要使上述科学家的想法成立，最需要补充以下哪项作为前提（ ）

- A. 全球范围内普及关于气候变化的科学知识
- B. 各国政府推出有效政策来控制 CO₂ 排放量
- C. 科学界整合资源来支持发展地球工程技术
- D. 各地都建立能有效回收和储存 CO₂ 的机制

103. 某机构为研究“轻断食”与人体健康的关系，招募一批志愿者做实验。志愿者分为两组，试验期 6 个月，饮食推荐量实行同一标准，第一组志愿者，每个月中有 5 天连续断食，第 1 天，热量摄入被减至推荐的一半，后 4 天每日仅为推荐量的三分之一，第二组志愿者，在试验期中的每一天都正常饮食，试验结果显示，第一组志愿者的身体状况得到明显改善，由此研究人员得出结论：“轻断食”使志愿者体内产生较多酮体，氧化应激和炎症标志物水平均有所下降。

以下哪项如果为真，最能消弱研究人员的结论（ ）

- A. 所招募志愿者的身体机能和应激反应等本身就有差异
- B. 实行连续断食的某位志愿者的身体炎症得到较大缓解
- C. 试验开始之前志愿者体检显示相关健康指标基本相似
- D. 第二组的某位志愿者在试验结束后健康水平有所下降

104. 某科研机构提出潮湿的沙子是古埃及人在沙漠中搬运巨大石块和雕像的关键，研究人员指出，古埃及人将沉重的石块放在滑撬后，先在滑撬前铺设一层潮湿的沙，再牵引它们，这种搬运方式起到了意想不到的

效果。在实验中，研究人员使用流变仪测试沙子的硬度，以证实需要多少牵引力才能使一定数量的沙子变形，并在此基础上设计了牵引模型，从中发现将潮湿的沙子铺在滑撬前能更容易移动重物，而且沙子所含水分决定了沙子的硬度和牵引力。

以下哪项如果为真，最能支持上述结论（ ）

- A. 在一幅古埃及墓室壁画中，一名男子站在滑撬前方，似乎正在浇水
- B. 滑撬牵引力与沙子硬度成反比，潮湿沙子的硬度是干燥沙子的两倍
- C. 实验证明，铺设在滑撬前的潮湿沙子容易堆积，形成较大的滑动阻力
- D. 一个实验室版的埃及滑撬被成功建造，能够模拟古埃及工地的实况

105. 正常情况下，人的大脑左前颞叶及眶额皮层会抑制位于大脑后部、负责处理眼部信号的视觉系统的神经活动。而在FTD（额颞叶痴呆）患者中，这两个区域可能无法发出抑制性信号，如此，大脑就能以一些病态的异常行为，但也会将患者的艺术敏感性或其他创造力释放出来。可以说，FTD是通向艺术殿堂的一扇窗。

以下哪项如果为真，最能质疑艺术结论的是（ ）

- A. 只有不到1%的FTD患者在患病期间能成为杰出艺术家
- B. 20世纪最伟大的100名艺术家里，没有一个FTD患者
- C. 冥想或苦练能让右脑更具有创造性进而开发出潜在艺术才能
- D. FTD患者患病后所获得的艺术才能只能是家族遗传的结果

第五部分 资料分析

资料一：

地区	一般公共预算收入				GDP	
	数值(亿元)	同比增长(%)	税收收入			
			数值(亿元)	同比增长(%)	数值(亿元)	同比增长(%)
全国	152217	8.4	124892	4.8	676708	6.9
上海	5519.5	20.4	4858.2	15.1	24965	6.9
江苏	8028.6	11	6610.1	10.1	70116.4	8.5
浙江	4809.5	16.7	4167.7	8.1	42886	8
安徽	2454.2	10.6	1799.8	6.3	22005.6	8.7
福建	2544.1	7.7	1938.6	2.4	25979.8	9
江西	2165.5	15.1	1516.9	9.8	16723.8	9.1
山东	5529.3	10	4203.1	6	63002.3	8

106. 2015年江苏、浙江、江西三省的税收收入平均增速是（ ）

- A. 8.0%
- B. 8.5%
- C. 9.4%
- D. 10.2%

107. 2015年税收收入占一般公共预算收入比重最大的是（ ）

- A. 上海
- B. 江苏
- C. 浙江
- D. 福建

108. 2015年一般公共预算收入高于表中七个省(市)平均值的有（ ）

- A. 上海、安徽、福建、江西
- B. 江苏、浙江、安徽、山东

- C. 上海、江苏、浙江、山东
- D. 安徽、福建、江西、山东

109. 关于一般公共预算收入、税收收入、GDP 等指标，下列说法错误的是（ ）

- A. 2015 年上海一般公共预算收入占 GDP 的比值最高
- B. 2015 年江苏一般公共预算收入、税收收入、GDP 均最高
- C. 2015 年山东税收收入占全国税收收入的比重较江西高于 2% 以上
- D. 2015 年全国一般公共预算收入占 GDP 的比重较 2014 年有所减少

110. 2014 年福建 GDP 占全国 GDP 的比重较江苏（ ）

- A. 多 6.4%
- B. 少 6.4%
- C. 多 5.9%
- D. 少 5.9%

资料二：

2016 年 6 月份，我国社会消费品零售总额 26857 亿元，同比增长 10.6%，环比增长 0.92%。其中，限额以上单位消费品零售额 13006 亿元，同比增长 8.1%。2016 年 1—6 月份，我国社会消费品零售总额 156138 亿元，同比增长 10.3%。其中，限额以上单位消费品零售额 71075 亿元，同比增长 7.5%。按经营单位所在地分，2016 年 6 月份，城镇消费品零售额 23082 亿元，同比增长 10.5%；乡村消费品零售额 3775 亿元，同比增长 11.2%。1—6 月份，城镇消费品零售额 134249 亿元，同比增长 10.2%；乡村消费品零售额 21889 亿元，同比增长 11.0%。按消费类型分，2016 年 6 月份，餐饮收入 2907 亿元，同比增长 11.1%；商品零售 23951 亿元，同比增长 10.6%。1—6 月份，餐饮收入 16683 亿元，同比增长 11.2%；商品零售 139455 亿元，同比增长 10.2%。2016 年 1—6 月份，全国网上零售额 22367 亿元，同比增长 28.2%。其中，实物商品网上零售额 18143 亿元，同比增长 26.6%。

2016 年 6 月份商品零售总额部分数据

指标	6 月		1—6 月	
	绝对量 (亿元)	同比增长 (%)	绝对量 (亿元)	同比增长 (%)
商品零售	23951	10.6	139455	10.2
其中：限额以上单位商品零售	12262	8.2	66857	7.6
家用电器和音像器材	841	12.3	1076	7.3
家具	248	13.4	1249	15.6
通讯器材	356	12.1	1829	14.9
石油及制品	1653	-0.5	8815	-1.3
汽车	3309	9.5	18270	7.7
建筑及装潢材料	296	14.2	1445	15.6

111. 2016 年 5 月份，全国社会消费品零售总额约为（ ）

- A. 24594 亿元
- B. 24233 亿元
- C. 26512 亿元
- D. 27104 亿元

112. 按 2016 年 1—6 月份的同比增速，2017 年 1—6 月份城镇消费品零售额约为（ ）

- A. 25506 亿元
- B. 172220 亿元
- C. 147942 亿元
- D. 153679 亿元

113. 2016 年 1—6 月份，以下选项中，商品零售同比增速最快的是（ ）

- A. 通讯器材
- B. 石油及制品
- C. 家用电器和音像器材
- D. 汽车

114. 关于社会消费品零售情况，能够从上述资料中推出的是（ ）

- A. 2016 年 1-6 月份，限额以上单位消费品零售额增速同比下滑
- B. 2016 年 1-6 月份，乡村消费品零售额增速慢于城镇
- C. 2015 年 1-6 月份，商品零售额超过餐饮收入的 7 倍
- D. 2015 年 1-6 月份，网络零售呈较慢增长的态势

115. 2015 年 1-6 月份，限额以上单位消费品零售额占全国社会消费品零售总额的比重约为（ ）

- A. 48.4%
- B. 46.7%
- C. 49.5%
- D. 45.5%

资料三：

2015 年全国共建立社会捐助工作站、点和慈善超市 3.0 万个，比上一年减少 0.2 万个，其中：慈善超市 9654 个，同比下降 5.1%。全年共接收社会捐赠款 654.5 亿元，其中：民政部门接收社会各界捐款 44.2 亿元，各类社会组织接收捐款 610.3 亿元。全年民政部门接收捐赠衣被 4537.0 万件，捐赠物资价值折合人民币 5.2 亿元。全年有 1838.4 万人次困难群众受益，同比增长 8.5%，增长率较上一年下降 27.5 个百分点。全年有 934.6 万人次在社会服务领域提供了 2700.7 万小时的志愿服务，同比减少 10.4 万小时。

2011-2014 年社会捐赠款和社会捐赠衣被情况

年份	民政部门接收社会捐款额 (亿元)	社会组织接收社会捐款额 (亿元)	民政部门接收捐赠衣被 (万件)
2011	96.6	393.6	2918.5
2012	101.7	470.8	12538.2
2013	107.6	458.8	10405.0
2014	79.6	524.9	5244.5

116. 2015 年，全国建立的慈善超市较 2014 年约（ ）

- A. 减少 519 个
- B. 增加 519 个
- C. 减少 686 个
- D. 增加 686 个

117. 2015 年全年接收社会捐赠款的同比增长率较 2014 年（ ）

- A. 约增加 3.6 个百分点
- B. 约减少 3.6 个百分点
- C. 约增加 1.6 个百分点
- D. 约减少 1.6 个百分点

118. 下面哪一张图能正确反映 2011~2015 年民政部门接收捐赠衣被数量的变化（ ）

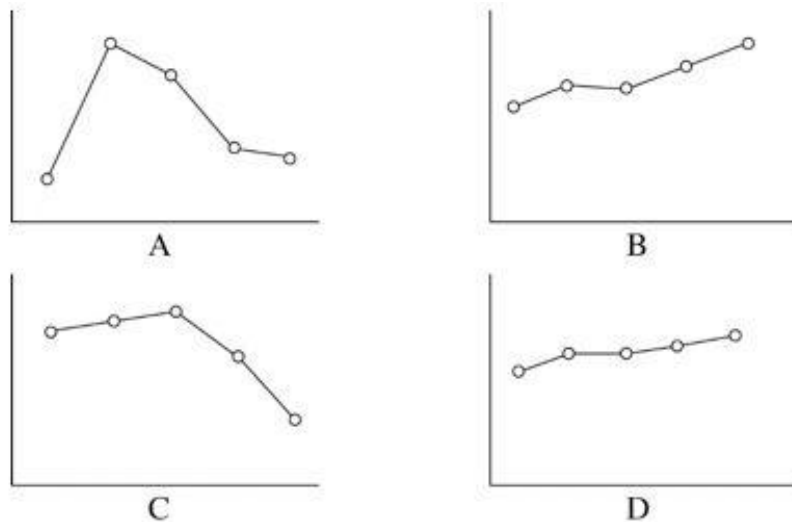

119. 能够从上述资料中推出的是 ()

- A. 2011 年~2015 年民政部门接收的社会捐赠款在持续增加
- B. 2015 年民政部门接收捐赠衣被同比增长率高于 2014 年的二分之一
- C. 相比 2014 年, 2015 年在社会服务领域提供志愿服务的人次有所增加
- D. 2012~2015 年社会组织接收社会捐赠款同比增长最快的年份是 2012 年

120. 2015 年受益的困难群众较 2013 年增长约 ()

- A. 27.6%
- B. 34.5%
- C. 40.4%
- D. 47.6%

温馨提示:

2018 年公考通网校重新起航

**系统班+考前直播冲刺班+一对一申论批改班+面试通关课程
更多好课等你挑选!**

【参考答案与解析】

1. **【解析】**A。本诗出自唐代李商隐的《嫦娥》，全诗为：

云母屏风烛影深，长河渐落晓星沉。嫦娥应悔偷灵药，碧海青天夜夜心。

译文是透过装饰着云母的屏风，烛影渐渐暗淡下去。银河也在静静地消失，晨星沉没在黎明的曙光里。月宫的嫦娥恐怕后悔偷了后羿的长生不老药，现在只有那青天碧海夜夜陪伴着她一颗孤独的心。第二句中“晓星”指的是晨星或谓之启明星，清晨时分出现在东方。因此，黎明符合这一诗句描绘。本题答案为 A。

2. **【解析】**B。中国丹霞是一个世界自然遗产“系列提名”，根据国际、国内专家的意见，经过几轮筛选，最后上报的提名地由湖南崀山、宁夏西吉火石寨、广东丹霞山、福建泰宁、江西龙虎山、贵州赤水、浙江江郎山等中国西南、西北地区 7 个著名的丹霞地貌景区组成。

大足石刻，始建于唐永徽元年（650 年），历经五代，盛于两宋，余绪延至明、清，是中国晚期石窟艺术的代表作品。大足石刻，是重庆市大足县境内主要表现为摩崖造像的石窟艺术的总称。现公布为文物保护单位的摩崖造像，多达 75 处，雕像 5 万余身，铭文 10 万余字。其中，以北山、宝顶山、南山、石篆山、石门山摩崖造像最具特色。大足石刻于 1999 年 12 月 1 日，被联合国教科文组织作为文化遗产，列入《世界遗产名录》，是重庆市独立申遗的。

中国土司遗产由湖南永顺老司城遗址、湖北唐崖土司城遗址和贵州海龙屯遗址联合申报。

丝绸之路文化遗产是由中、哈、吉三国联合申报的丝绸之路成功申报世界文化遗产，成为首例跨国合作、成功申遗的项目。

3. **【解析】**C。选项出自苏轼的《蝶恋花·春景》，将伤春之情表达得既深情缠绵又空灵蕴藉，情景交融，哀婉动人，所以并无幸福感。ABD 选项都写了不同情境下的喜悦之情。选择 C。

4. **【解析】**A。海上丝绸之路主要以南海为中心，起点主要是广州，所以又称南海丝绸之路，形成于秦汉时期，发展于三国隋朝时期，繁荣于唐宋时期，转变于明清时期。

海上丝绸之路开辟后，在隋唐以前，它只是陆上丝绸之路的一种补充形式，但到隋唐时期，由于西域战火不断，陆上丝绸之路被战争所阻断，代之而兴的便是海上丝绸之路，所以说它是陆上丝绸之路的补充是不恰当的，到唐宋时代，伴随着我国造船、航海技术的发展，我国通往东南亚、马六甲海峡、印度洋、红海，及至非洲大陆航路的纷纷开通与延伸，海上丝绸之路终于替代了陆上丝绸之路，成为我国对外交往的主要通道。

马可波罗沿着陆上丝绸之路来到中国，由海上丝绸之路返回，他写的《马可波罗游记》成为促使西方人开辟新航路的诱因之一。

海上丝绸之路是古代中国与外国交通贸易、文化交往的海上通道。曾有力地促进了东西方经济、文化的交流，扩大了中国文化对外的影响。

5. **【解析】**D。9 月份我国通行的节日、纪念日：9 月 3 日，中国人民抗日战争暨世界反法西斯战争胜利 72 周年。符合②缅怀抗战先烈，弘扬抗战精神。

9 月 10 日，就是我国第三十三个教师节了。符合③吾爱吾师，感念师恩。

每年 9 月的第三个星期六是全国防教育日，是国家设定的对全民进行大规模国防教育的主题活动日。群众性国防教育活动的形式之一。符合①学习国防知识，增强国防观念。

1989年，由卫生部、教委等部委联合签署，确定每年的9月20日为全国的爱牙日。符合⑤口腔健康，全身健康。所以①②③⑤入选。而世界粮食日，是世界各国政府每年在10月16日围绕发展粮食和农业生产举行纪念活动的日子。排除④节约粮食，从我做起。

因此本题选D。

6. 【解析】C。出现在2016年里约热内卢奥运会闭幕式上的东京奥运会特殊大使是超级玛丽，并非铁臂阿童木，本题为选非题，因此选C。

7. 【解析】C。《理想国》的作者是柏拉图。公元395年，已经宣布基督教为国教的罗马帝国皇帝狄奥多西一世临终前，将帝国分给了两个儿子，阿卡迪乌斯和霍诺里乌斯。由此，罗马帝国分为东罗马帝国(拜占庭帝国)，所以不是公元1世纪。四大文明古国是古埃及、古印度、古巴比伦和古代中国。胡夫金字塔是埃及金字塔中最大的金字塔，是世界上现存规模最大的金字塔。本题答案为C。

8. 【解析】B。海绵城市，是新一代城市雨洪管理概念，是指城市在适应环境变化和应对雨水带来的自然灾害等方面具有良好的“弹性”。根据《海绵城市建设技术指南》，城市建设将强调优先利用植草沟、渗水砖、雨水花园、下沉式绿地等“绿色”措施来组织排水，以“慢排缓释”和“源头分散”控制为主要规划设计理念，既避免了洪涝，又有效的收集了雨水。城市“海绵体”既包括河、湖、池塘等水系，也包括绿地、花园、可渗透路面这样的城市配套设施。选择B。

9. 【解析】C。A选项正确，家庭养老是一种环环相扣的反馈模式。在经济供养上，家庭养老是代际之间的经济转移，以家庭为载体，自然实现保障功能，自然完成保障过程。题干符合家庭养老模式。

B选项正确，养老机构是社会养老专有名词，是指为老年人提供饮食起居、清洁卫生、生活护理、健康管理和文体娱乐活动等综合性服务的机构。它可以是独立的法人机构，也可以是附属于医疗机构、企事业单位、社会团体或组织、综合性社会福利机构的一个部门或者分支机构。题干符合机构养老。

C选项错误，以房养老指的是依据拥有资源，利用住房寿命周期和老年住户生存余命的差异，对广大老年人拥有的巨大房产资源，尤其是人们死亡后住房尚余存的价值，通过一定的金融或非金融机制的融会以提前套现变现。实现价值上的流动，为老年人在其余存生命期间，建立起一笔长期、持续、稳定乃至延续终生的现金流入。农村住房使用农村宅基地建造，宅基地为农村集体用地，集体土地的使用权不可以抵押，因此题干说将房屋抵押，由金融机构支付养老费用说法错误。

D选项正确，“社区养老”是以家庭养老为主，社区机构养老为辅，在为居家老人照料服务方面，又以上门服务为主，托老所服务为辅的整合社会各方力量的养老模式。题干符合社区养老。

10. 【解析】B。自来水生产中通常使用少量氯气进行杀菌消毒，氯气与水反应的产物之一是盐酸。

用臭氧来净化自来水成本较高，使用较少。

11. 【解析】C。粉尘爆炸，指可燃性粉尘在爆炸极限范围内，遇到热源(明火或高温)，火焰瞬间传播于整个混合粉尘空间，化学反应速度极快，同时释放大量的热，形成很高的温度和很大的压力，系统的能量转化为机械能以及光和热的辐射，具有很强的破坏力，水泥粉尘在特定的条件下也会爆炸。特定条件有很多，比如说粉尘产生在油雾或可燃性气体里，就容易爆炸，因此选C。

12. 【解析】C。A选项错误，手足口病是由肠道病毒引起的传染病，引发手足口病的肠道病毒有20多种(型)，其中以柯萨奇病毒A16型(Cox A16)和肠道病毒71型(EV 71)最为常见。狂犬病(rabies)乃狂犬病毒所致的急性传染病，人兽共患，多见于犬、狼、猫等肉食动物，人多因被病兽咬伤而感染。

B选项错误，麻疹(Measles)是由麻疹病毒所致的急性传染性皮肤病，主要发生在儿童，以发热、流涕、眼结合膜炎、咳嗽、口腔粘膜斑及周身斑丘疹为其临床特征。腮腺炎分病毒性的细菌性的，细菌性的一般无传染性，而病毒性腮腺炎是由腮腺炎病毒感染的急性传染病。应该属于病毒性腮腺炎。

C选项正确，结核病是由结核分枝杆菌引起的慢性传染病，可侵及许多脏器，以肺部结核感染最为常见。

排菌者为其重要的传染源。破伤风(tetanus)是破伤风梭菌经由皮肤或黏膜伤口侵入人体,在缺氧环境下生长繁殖,产生毒素而引起肌痉挛的一种特异性感染。两者均为细菌感染。

D选项错误,非典型肺炎是一个总称,泛指所有由某种未知的病原体引起的肺炎。这些病原体,有可能是冠状病毒、肺炎支原体、肺炎衣原体或军团杆菌引起的肺炎症状。水痘(varicella, chickenpox)是由水痘-带状疱疹病毒初次感染引起的急性传染病。主要发生在婴幼儿和学龄前儿童,成人发病症状比儿童更严重。

13.【解析】D。生物群落中的各个物种之间的相互作用或相互关系,谓之种间关系。生物种间关系通常是围绕物质、能量、信息和栖所等方面来展开的,其中尤其是食物联系。生物种间关系十分复杂,概括起来有合作、共栖、寄生、捕食、竞争等几种主要形式。

《鹬蚌相争》选自《战国策·燕策》。记载辩士苏代借用民间流传的寓言故事来说明赵燕相持会给两国都带来祸害,从而阻止了赵国攻打燕国。它告诉人们:在各种纷乱复杂的矛盾斗争中,如果对立的双方争持不下,结果会两败俱伤,使第三者坐收渔利。

不见兔子不撒鹰是指没有出现明确的目标,就不会采取切实的行动,形容做事稳当,沉着稳重等,有时候有贬义,说明人的阴谋。俚语用法:比喻没有看到真正的目标,决不轻易露出自己的核心竞争力。

螳螂捕蝉,黄雀在后,这个成语讽刺了那些只顾眼前利益,不顾身后祸患的人;对鼠目寸光、利令智昏、不顾后患的这类人提出警告。

前面三种都是捕食关系,捕食是指一种生物以另一种生物为食的种间关系。前者谓之捕食者,后者谓被捕食者。

竞争是指两种共居一起,为争夺有限的营养、空间和其他共同需要而发生斗争的种间关系。竞争的结果,或对竞争双方都有抑制作用,大多数的情况是对一方有利,另一方被淘汰,一方替代另一方,竞争也是生物界普遍存在的一种种间对抗性相互关系。鸠占鹊巢是鸠取代了喜鹊,因此是一种竞争关系。

14.【解析】A。A选项错误,脐带的一端连接胎儿,另一端连接胎盘,胎盘再通过胎盘膜同母体子宫内膜相连接,胎盘内有母体和胎儿两套血液循环,两者的血液在各自的封闭管道内循环,互不相混,但可进行物质交换。故胎儿和母体的血液不相通。

B选项正确,基因是染色体携带的遗传的基本单位,是贮藏遗传信息的地方,其化学成分是脱氧核糖核酸。它是决定人类特性的特质,能把遗传信息遗传给后代。子女的46条染色体中,23条来自父亲,23条来自母亲。因此,胎儿与母体具有不同的遗传物质,各自遗传父母一半的基因,来自父母双方的特性共同控制着胎儿的特征。

C选项正确,生殖细胞包括睾丸产生的精子和卵巢产生的卵细胞,含精子的精液进入阴道后,精子缓慢地通过子宫,在输卵管内与卵细胞相遇,有一个精子进入卵细胞,与卵细胞相融合,形成受精卵;受精卵不断进行分裂,逐渐发育成胚泡;胚泡缓慢地移动到子宫中,最终植入子宫内膜,这是怀孕;胚泡中的细胞继续分裂和分化,形成组织,并进一步形成器官,逐渐发育成胚胎,并于怀孕后8周左右发育成胎儿,胎儿已具备人的形态;胎儿生活在子宫内半透明的羊水中,通过胎盘、脐带与母体进行物质交换,因此胎儿在母体中的发育场所是子宫。

D选项正确,胎盘呈扁圆形,是胎儿和母体交换物质的器官,胎盘靠近胎儿的一面附有脐带,脐带与胎儿相连,胎盘靠近母体的一面与母体的子宫内膜相连,胎盘内有许多绒毛,绒毛内有毛细血管,这些毛细血管与脐带内的血管相通,绒毛与绒毛之间则充满了母体的血液,胎儿和母体通过胎盘上的绒毛进行物质交换。

15.【解析】D。《中华人民共和国安全生产法》第八十六条规定:“生产经营单位将生产经营项目、场所、设备发包或者出租给不具备安全生产条件或者相应资质的单位或者个人的,责令限期整改,没收违法所得;导致发生生产安全事故给他人造成损害的,与承包方、承租方承担连带赔偿责任。”根据上述法律可以看出,发包人知道或应当知道接受发包业务的雇主没有相应资质或者安全生产条件的,那么他们的行为就违反了法定义

务，发包人未尽选任义务的情况下，其存在过失，且该过错与损害结果有因果关系，根据侵权法的理论，应承担损害赔偿赔偿责任。而雇主不具有安全生产条件或者相应资质，亦有过错，二者构成共同侵权，故而承担连带责任。故本题王某将工程承包给没有施工资质的李某，应当承担责任，虽然王某与李某合同约定事故责任由王某承担，但是该合同没有外在约束力，因此该事件应该是王某和李某承担连带责任，故选 D。

16. 【解析】B。本题侧重于民法内容的考察，①项中我国收养法第二十三条规定：自收养关系成立之日起，养父母与养子女间的权利义务关系，适用法律关于父母子女关系的规定，子女成年后对于养父母同样具有赡养义务，因此表述错误；②项同样来自于收养法第二十三条，养子女与生父母及其他近亲属间的权利义务关系，因收养关系的成立而消除；③项中根据我国民法规定，年满十八周岁的成年人属于完全民事行为能力人，父母可以不用支付继续教育费用；④项中小学阶段的未成年人属于无民事行为能力或者限制民事行为能力人，父母是有责任支付相应学费和生活费用的。因此本题不正确的应为①④，选 B 选项。

17. 【解析】B。根据我国婚姻法的相关规定，女方在怀孕期间、分娩后 1 年内或中止妊娠后 6 个月内，男方不得提出离婚。下列情形除外：①女方提出离婚；②人民法院认为确有必要受理男方离婚请求的。而张某在妻子中止妊娠 4 个月后提出，则违反《婚姻法》此项规定，故排除，所以本题的正确选项为 B 选项。

18. 【解析】B。孔子是我国著名的文学家、教育家，提倡“有教无类”，创办私学，广招学生，打破了奴隶主贵族对学校教育的垄断，把受教育的范围扩大到平民，顺应了当时社会发展的趋势。强调学习与思考相结合（“学而不思则罔，思而不学则殆”），同时还必须“学以致用”，将学到的知识运用于社会实践。他最早提出启发式教学。他说：“不愤不启，不悱不发。”意谓教师应该在学生认真思考，并已达到一定程度时恰到好处地进行启发和开导。他又是在教学实践中最早采用因材施教方法的教育家。通过谈话和个别观察等方法，他了解和熟悉学生的个性特征，在此基础上，根据各个学生的具体情况，采取不同的教育方法，培养出了德行、言语、政事、文学等多方面的人才。学而优则仕主要是学习的目的。

19. 【解析】C。C 选项中的《劝学篇》是战国时期儒家代表人物荀子的代表作，并非孟子的。

20. 【解析】B。A 选项说法正确，抽真空过程就是气压下降的过程，造成水的蒸发速度加快，部分液态水转化成气态水，如果转化成气态水的过程太猛烈，水会先沸腾，汽化过程会吸收大量热量，使得容器里温度快速下降，当降至 0℃ 以下时，液态水结冰。故在真空中，水会先沸腾后结冰。

B 选项说法错误，优质的汽车隔热膜的隔热效果与颜色深浅没有直接的关系。首先必须明确的一点是，颜色过深的隔热膜由于会阻挡司机的视线有可能带来安全隐患。汽车隔热膜有前、后挡风膜和侧挡风膜之分。对隔热膜要求最高的是前挡风玻璃。前挡风玻璃由于驾驶的需要，对透光率的要求是最高的。根据国家质量监督检验检疫总局、国家标准化管理委员会发布的《机动车运行安全技术条件》规定，“前风窗玻璃的可见光透射比不允许小于 70%”。因此，前挡风玻璃尤其忌讳贴深色隔热膜。

C 选项说法正确，纯净的水，即使温度很低也不结冰，这叫做过冷状态，这时如果有其它杂质进去，就会立即结冰。结冰（结晶）是需要环境诱导的，即需要有晶核（通常是微量杂质）。如果没有晶核形成，水可以在零下 40 以下还不结冰（目前的实验研究结果），即形成过冷水。

D 选项说法正确，根据含湿度的感受温度公式，空气湿度大，感觉温度也是会增加的，但天冷的时候潮湿更冷也是事实，水的比热很大，体温用来加热潮湿的空气要比加热干燥的空气消耗更多的热量，要是衣服也含水，那么加热起来更不易，所以在湿度大的地方，显然衣服容易吸更多的水，衣服里面隔离的那些靠近皮肤的空气湿度也更大，就会让人感觉更凉。

21. 【解析】A。成语辨析，本题考查解释关系，后文从反面给此空做出了解释说明，即“解衣盘礴赢，任性自然地投身于画作”，强调不同与常规的文明礼节，A 项中的“拘礼”，就是意指拘泥于礼法或礼节。B 项循规蹈矩指，指拘守旧准则，不敢稍做变动，指没有创新。C 项墨守成规偏重在固执地按老一套办事，不肯改进；D 项按部就班，原指写文章按照内容需要来安排章节、选词、定句。后多指做事按照一定的步骤、顺序进

行。也指按老规矩办事，缺乏创新精神。B、C、D里侧重点与文意不同，故排除。

22. 【解析】D。本题考查对成语的辨析。文段横线后面是“后果”，对人类是一种“可能产生的负面影响”，所以用D项“难以预测”，指无法对事物作出判断和推测。A、B、C意思填进去都不符合，“昭然若揭”形容事情的真相全部暴露，一切都明明白白；“不言自明”指不用说话就能明白，形容道理很明显，容易理解；“毋庸讳言”指可以直说的意思。所以本题正确答案是D。

23. 【解析】B。本题考查照应关系，通过后文的“区域、城乡数字差异”和“把优秀的教育资源送到农村去”都是在强调空间，故本题选B，空间。

24. 【解析】B。第一空考查照应关系，与“竹杖芒鞋轻胜马”相照应，竹杖芒鞋，顶风冲雨，从容前行，以“轻胜马”的自我感受，传达出一种搏击风雨、笑傲人生的轻松、喜悦和豪迈之情，“旷达”，开朗，豁达，多形容人的心胸、性格，故本题可快速选B；第二空考查转折关系，由原文“相反”可知应填入“旷达”的反义词，故“杯水风波”语义符合，故本题选B。

25. 【解析】C。本题是实词辨析。第一空，前者是钢筋，柔性的，所以可以先排除D项“灵敏”，经常形容人很聪敏。第二空，后者是砖块，刚性的，所以排除A“安稳”指人的生活状态，以及B项的“平稳”指一种平衡的状态。所以本题正确答案是C。

26. 【解析】D。本题第一空考查解释关系，后文“确定其具体位置、形状”说明了前文的工作是检测，而不是防堵和封堵，故排除A和B，第二空考查固定搭配，规避风险，故本题选D。

27. 【解析】A。本题第一空考查搭配，“自然选择”是生态领域的常用搭配，第二空考查并列关系，“还有一个”，与前文“对当地气候和土质都有极好的适应性，根本不需要过多额外的养护”并列，这显然是“与属于外来物种的人工草坪相比”的优势，故本题选A。

28. 【解析】A。文段主要围绕3D打印技术展开，第一空通过虚词“也”可以看出，化妆品公司运用了3D打印技术，打印了皮肤，故选A。

29. 【解析】A。第一空考查解释关系，A项中的“雅俗共赏”形容某些文艺作品既优美，又通俗，各种文化程度的人都能够欣赏，原文中“既接地气又创新出彩”，就是对这个词的解释。第二空是考查转折关系，与原文“失去光泽”语义相反，“熠熠生辉”形容光彩闪耀的样子，语义相符，故本题选A。

30. 【解析】D。第一空，根据要填入的词和“平心静气”构成并列关系，“委曲求全”是暂时忍让，顾全大局的意思，不符合文义。第二空：“口诛笔伐”、“指桑骂槐”是声讨和责骂的意思，不符合文义。

31. 【解析】B。第一空考查时态的搭配关系，第一空后的“将”字是将来时，只能与“预言”搭配，故本题可快速选择B，第二空考查转折关系，前文讲新兴的通讯方式“取代”传统书信，后用“然而”一转折，故应该强调的是没有被“取代”，“并行不悖”指共存而不相互违背，可同时进行，不相冲突。故本题选B。

32. 【解析】C。第一空考查反向并列，四个选项中与“乡土难返”相并列的只有C，背井离乡，故本题可快速选出C；B项“流离失所”是指无处安身，到处流浪，与原文的“乡土难返”语义重复，故排除B；且第二空“认同”意指个体向比自己地位或成就高的人的认同，以消除个体在现实生活中因无法获得成功或满足时，而产生的挫折所带来的焦虑，正好与文中“他们发愁的是”、“城愁”相照应，故本题选C。

33. 【解析】C。本题两空都考查常用搭配，一般文学作品中常见“本故事纯属虚构，如有雷同，纯属巧合”，第二空所在的句子承前省略了主语“故事”，我们常用的用法是“寓言故事”，强调讲故事的人想强调的“寓意”，故本题选C。

34. 【解析】B。第一空搭配的是“潮流”，所以只有顺应符合文意，第二空“承载”梦想和“赋予”内涵，搭配得当，答案选B。

35. 【解析】B。第一空和成本搭配，而且并不能体现出成本被用完，排除C耗尽，也体现不出时间蛮长，排除D侵蚀；第二空扰乱和损害都可以与人心搭配，第三空考查的词语的轻重，遏止是让事物完全停止，而文

段表示的是尽力的控制网络谣言，遏制符合文段，答案选 B。

36. 【解析】C。第一空的意思是本应该阅读文字，而不应该过多的关注文字之外的部分，所以得到 AC 两个答案；第二空填入名词性的词，所以 C 障碍符合文段，而妨碍是动词，答案选 C。

37. 【解析】C。第一空为排比句式，所以后文提到滋润，即让事物变得更好，更多的意思，所以第一空只有 BC 符合文段，第二空搭配都没有问题，第三空 B 展示更侧重具体的事物，C 彰显更侧重抽象的东西，并且变积极的清晰，当选，答案选 C。

38. 【解析】C。第一空形容这个品质很珍贵，排除 D，第二空和血液搭配，所以 C 融入符合文段，A 为植入广告，B 渗入是一点点的，而文段强调的融合到血液的意思，答案选 C。

39. 【解析】第一空看到长期，可知 AB，看到文段后面的结晶，可知第一空表示积累的意思。第二空精彩阐释，第三空遗留和痕迹搭配得当，答案选 D。

40. 【解析】A。这题主要从第二空和第三空去确定答案。第一个空中的“扩张”和“扩充”都有扩大范围、势力的意思。第二个空是由低端制造向高端制造转变发展，用“延伸”，不能用“衍生”。“延伸”是指延长伸展，发展变化。这一变化既可用在客观事物上，也可用于抽象事物的变化上。“衍生”是指演变而产生，从母体物质得到新物质。强调的是新物质的产生。第三个空中“遑论”是指不必论及，谈不上。“别论”是指异议，另做评价。所以要用“遑论”，答案是 A。

41. 【解析】D。文段分别罗列了“有人”和“笔者”对三坊七巷街区布局的比喻和形象描述，即“格局”，其他选项中的“历史”、“走向”、“格局”在文中并未提及。

42. 【解析】C。C 选项对应文段第三行“但是”之后，原文中说“会对人类健康造成危害”，C 项曲解文意，故本题选与原文不符的即 C 项。

43. 【解析】B。细节理解题。选项 B 与原文“抑制酪氨酸酶的合成是美白的关键之一”不符。

44. 【解析】D。横线前“可以说”表示概括的词语，把上文归纳概括。第一句说大数据的原理。第二句后面都说大数据的对企业、政府、个人的影响，都能够从根本上产生决定性的作用。

45. 【解析】B。意图推断题。前两句话交代了背景，面对反法同盟的威胁，拿破仑采取了两个措施，用“同时”并列，归纳概括共同点，即第二个选项“拿破仑的非凡军事才能和外交手腕”。

A 和 C 选项无中生有，选项 D 片面，拿破仑击败了奥军也使用了外交手段。

46. 【解析】A。第一句话援引他人的观点，认为网络词汇应该收入字典，后面出现转折词，表明作者是不认同前面的观点的，所以作者认为网络词汇没有必要收入字典，最后一句话“但网络词汇却无需词典这类官方力量的“加冕”，而更多源自自发式生长。也是体现了相同的观点，答案选 A。

47. 【解析】D。原文中这位科学家的实验向我们展示了一个问题，解析来应该是围绕这个问题提出了呼吁性声音或解决问题的对策，即 D。

48. 【解析】D。A 选项与第一句“研究发现，长期吃核桃等坚果能改善一些与大脑功能相关的指标”不符；B 选项与第三句“到现在为止，并没有直接的研究证据表明，吃了核桃之后，就能短期内提高人的智商，或者提高考试成绩”不符；C 选项无中生有，原文“多数人的智力会在 20~30 岁左右达到顶峰”。第四个选项对应最后两句话。

49. 【解析】C。文段第一层首先说家犬的共同祖先是灰狼。第二层说虽然灰狼分布广泛，但各地的家犬的起源并不是各地的灰狼。后文用两个并列句式，分别用基因组 DNA 和系统发育树补充说明为什么家犬的起源地不是分布在各地，而是集中分布在东亚南部地区。所以文段是总分的行文脉络，主题句是第二层转折之后“但家犬并不是从各地的灰狼演化而来。”，作者想要强调的是 C 选项的内容。A 选项是第二层转折之前的内容。两个选项是片面选项，并且 B 选项“从根源上解决问题”属于无中生有。正确答案为 C。

50. 【解析】C。文段首句谈到民众是否爱好学术，直接影响学术本身，即“民德”对“文德”的重要性。

之后出现“；”表示并列关系，谈到“文德”对于“民德”的重要影响。故话题围绕“文德”与“民德”两者展开，双方互为影响，双向关联，故答案为C项。A项话题不一致直接排除。B、D项都是文中的部分内容，片面，排除。

51. 【解析】B。文段重点在最后一句，“这一切意味着我们将能观测宇宙更隐蔽的奥秘”，对重点句的同义替换，故本题选B。

52. 【解析】B。此句处在段中，需要承上启下，下文提到的是“语言进化的讨论”，且讲的是关于进化中的初语的学习，即人类语言的起源，故本题选B。

53. 【解析】C。文段重点句是第二句，转折之后是重点，后面都是举例说明，重点句强调了“汉字听写”比赛“过了度”，故优选呼吁的声音或解决问题的对策，即C，“应该适度适当导向正确”。

54. 【解析】C。中心理解题。重点句“因此，中国音乐传统不是以其提供给专业音乐创作的素材、音乐库、原料等来进行其价值定位的，而是参照当今中西方以及东西方音乐文化比较研究而定位”，同义替换。

55. 【解析】C。文段前半部分讲岩画遗存丰富，岩画遍及世界。接下来引出作者论述的重点，即中国的岩画遗存。中国在岩画上一直没有一处世界遗产，“左江花山岩画文化景观”弥补了这一缺憾。C项就是对原文重点的同义替换。其他三项则直接偏离了文段作者论述的重点。因此，正确答案为C。

56. 【解析】D。从选项入手观察首句，②是援引观点③是对策④下定义⑥是反面论证，援引观点和下定义更适合做首句，可优先验证C、D，观察区别，尾句中C项以反面论证结尾，D项以对策结尾，从行文脉络的结构上看，优先验证D项。其中④②⑥①谈论主体为大自然，①提到了生活资源，⑤话题一致，因此答案为D。

57. 【解析】B。看首句都有代词“他们”不适合做首句排除C、D再比较A、B中的④和④⑤中的“这些土著们”在⑤中提及因此⑤捆绑在一起所以正确答案为B项。

58. 【解析】A。中心理解题。重点句“需要建设和管理，我们要加强网络内容建设，做强网上正面宣传，培育积极健康、向上向善的网络文化”，同义替换。

59. 【解析】B。文段第一句是重点，后文都是对第一句中“诸多的优势和不可替代性”的解释说明，故第一句同义替换，即天然的综合优势，故本题选B。

60. 【解析】D。重点句在“不过”转折之后，重在强调“人的价值的最终实现还存在着不少路障”这个问题，故优选呼吁性声音和解决问题的对策，故本题选D，要保障人的价值。

61. 【解析】D。设每个绣工每天完成1个工作量，则工作总量为 $3 \times 8 = 24$ 。第一次时间： $\frac{24 \times 50\%}{3} = 4$ 天；第二次时间： $\frac{24 \times (75\% - 50\%)}{2} = 3$ 天；第三次时间： $\frac{24 \times (1 - 75\%)}{1} = 6$ 天。则总时间为 $4 + 3 + 6 = 13$ 天。

62. 【解析】A。先确定第一个城市的1名销售主管和2名销售人员；再确定第二个城市的1名销售主管和2名销售人员；剩下的1名销售主管和2名销售人员则去第三个城市。则列出式子 $C_3^1 C_6^2 C_2^1 C_4^2 = 540$ 种。因此，答案选择A选项。

63. 【解析】A。立方体的体积 $200px^3$ ，则边长为 $50px$ ，而盒子的底面为 $250px \times 250px$ ，则每一层最多可以放25个。盒子的高为等腰直角三角形的直角边长， $2a^2 = 100$ ，得到 $a = \approx 175px$ ，则最多可以放3层。故最多可以放 $25 \times 3 = 75$ 个。因此，答案选择A。

64. 【解析】A。用代入，A选项5个，可知其中红球为2个，白球为3个，这样就可以保证一，二，三等奖的中奖概率分别为0.1，0.2，0.3，完全符合题意。

65. 【解析】D。半圆面积 $= \frac{\pi \times r^2}{2} = 54\pi$ ，所以解得 $r = 6\sqrt{3}$ ，则 $AC = 12\sqrt{3}$ 。根据题意可知 $\triangle ABC$ 为直角

三角形，又甲乙的速度比为 2: 1，当时间一定时，甲乙的路程比也为 2: 1，即 AC: BC=2: 1，根据勾股定理可知：AC: BC: AB=2: 1: $\sqrt{3}$ 。所以甲乙原来的距离 AB 为 18 米。因此，答案选择 D 选项。

66. 【解析】A。设圆柱形礼物盒底面半径为 r，则其高为 3(20-r)，则礼物盒侧面积为 $S=2\pi r \times (60-3r) = -6\pi r^2 + 120\pi r$ ，最大值是当 r=10 时，侧面积为 $600\pi \text{ cm}^2$

67. 【解析】C。可知总共运费少了 20 元，又若有一个破损总共就损失 0.5 元，所以破损数为 20/0.5=40。

68. 【解析】A。根据“天平找假币”的结论，将所有球每次三等分进行划分为最佳方案，则最多 3 次能保证将该球找出来。因此，答案选择 A 选项。

69. 【解析】根据牛吃草问题公式，列出方程组： $y=3(2-x)$ ； $y=4(3-x)$ 。解得 $x=6$ ， $y=-12$ ；如果要求 7 天时间，则 $-12=7(N-7.2)$ ，解得 $N=5.5$ 天。因此，答案选择 B 选项。

70. 【解析】全程 51.5 千米，游泳、自行车、长跑的路程之比为 3: 80: 20，则游泳、自行车、长跑的路程分别为 1.5 千米、40 千米、10 千米。长跑的时间=10÷15=2/3 小时=40 分钟。则游泳、自行车的时间为 30 分钟、80 分钟。则共耗时 30+80+40+4=154 分钟=2 小时 34 分钟。因此，答案选择 C 选项。

71. 【解析】A。本题为九宫格题目，观察可知，数黑点和面

2	3	4
3	?	4
3	2	4

数黑点：每行总和 9，因此? 处为 2 个黑点。

3	3	5
5	?	3
4	3	4

数面：每行总和 11，因此? 处为 3 个面。

故 2 个黑点且 3 个面的正确答案为 A。

72. 【解析】B。本题为截面知识。A 为垂截面，C 为横截面，D 为斜截面。只有 B 切不出来

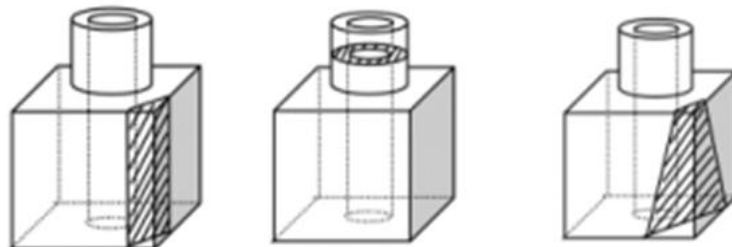

73. 【解析】B。这是一道两条式的题目，从第一段式中可以得到规律图 2 顺时针旋转 90 度与图 1 求异得到图 3，将此规律运用到第二段式中可以得到答案 B。

74. 【解析】B。本题为分组式题目。观察可知，所有的正六面体均包含 3 个白色的面。在图①、②、③三个立体图形中，均有一组白面是相对面，在④、⑤三个立体图形中，白面均相邻，故正确答案为 B。

75. 【解析】C。本题为一图式题目，考查相邻面相对位置不变的题目特征。A、B、D 三项通过移面均可以

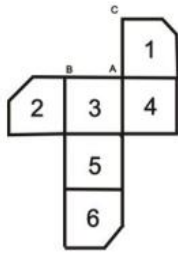

得到左边立体图。

观察 C 项，可知 1 面与 3 面存在 90° 夹角，故二者为相邻面，可以通过移面的方法，以 A 为起点，将 C 点逆时针旋转 90° 与 B 点重合

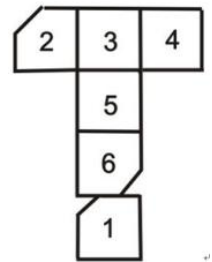
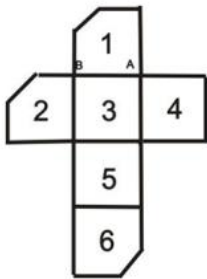

1 面、3 面、5 面与 6 面位于在同一数列中，故 1 面可以直接移到最下面，

通过观察可知，1 面与 6 面的缺口并未相邻，故无法构成左图的正六面体，故正确答案为 C。

76. 【解析】D。关键信息在利用方法或技术，发现有用的信息和信息处理过程。A 项分析了一年度的购物行为调整了措施，从而获得有利的结果，符合。B 项使用了技术来监控和调节温度，符合。C 项网站上购书时根据顾客的购物习惯推出的可以提高营业额的栏目，运用了技术发现潜在的信息从而提高营业额，符合；D 项只是说明运用网上系统录入的方式方便对学生告以通知，这是学校提高效率的正常方式，不符合发现隐含在其中、事先不知道的信息。

77. 【解析】C。关键信息在：研究并了解文化对所属社会成员产生影响的心理机制 A 只有文化，没有影响的心理机制，B 主流价值是意识形态而非心理机制，C 是草原文明是文化，蒙古民族性格属于影响的心理机制，符合；D 项只是对个体的变量，没有体现出社会性。

78. 【解析】B。A 项是正面描写，描写夕阳落照中的江水；B 前半句是对大漠环境的描述，而且还对军事形势起烘托的作用，后半句通过对“红旗半卷”的描写侧面描写了军队出征迎击的场景，应当选；C、D 两项都是正面描写。

79. 【解析】C。A 项学习成绩不理想，不符合木椅子效应带来的积极影响；B 项夏天提供冷饮与“好动”没有关系；C 项每天步行与“木椅子”的“动”相对应，学习成绩好也与“木椅子”效应取得的结果一致，当选；D 项搬入新书房与“木椅子”效应没有关系。

80. 【解析】B。定义的关键信息：①“人们在心里无意识地把财富划归不同的账户进行管理”、②“使个体的决策违背最简单的理性经济法则”。B 选项小李将自己全部存款的四分之三用于购买人寿保险，违背了最简单的理性经济法则。

81. 【解析】C。根据设问，要求选择不属于的选项。

题干中的关键内容有：（1）借助网络第三方平台；（2）基于闲置资源使用权的暂时性转移；（3）实现生产要素的社会化；（4）提高存量资产的使用效率以创造更多价值；（5）促进社会经济的可持续发展。利用统计、情报检索、模式识别、在线分析处理和专家系统（依靠过去的经验）等方法或技术；根据关键内容可知，C 项中，“购买外卖美食”，会导致美食的使用权永久性转移，不符合（2），而 A、B、D 符合关键词（2），故选择 C。

82. 【解析】D。AB 两项的姨夫、姑父明显是不符合，C 甲和乙共同的妈妈是林某，也是直接血缘关系的亲属。D 项张某和甲是同一祖母，但张某的女儿乙是另外一辈，不是直系血亲、三代以内旁系血亲，当选。

83. 【解析】D。题干中要求属于低自我效能感的表现，自我效能感的关键词为，个体对自己能否成功操作及达到预期效果的主观预期和推断，而低自我效能感自然为无法推断自己能否完成。

A 项中破釜沉舟的典故中，将士已经不考虑可能失败造成的影响，自断后路一定要达成目的，因此不符合定义

B 项中画饼充饥的故事是指用空想来安慰自己，没有体现对能否成功的推断；

C 项中睹物兴悲指看到故人的旧物引起的伤悲，也未体现对能否成功的推断；

D 项中，心急如焚形容在遇到一些棘手事情时非常着急，自然体现了在遇到问题时认为自己无法完成，因此，符合关键词，当选。

84. 【解析】B。关键信息在连接大脑与计算机之间的信息系统，可让大脑直接和计算机沟通。B 项佩戴义肢设备，辅助玩家行走，但还是靠自己的个人意志力，未跟计算机连接起作用。A 项脑部植入设备，意念控制操作起作用；C 项佩戴的饰品与情绪变化作出动作，也与机器结合起了作用。D 项佩戴高科技耳机精神控制小球也与机器结合起了作用。

85. 【解析】B。题干要求不属于人类增强技术的，题干中，人类增强技术的关键词为①利用种种技术；②使人类机体功能或能力超出正常范围；③使人类的体貌、寿命、人格和行为等发生根本性变化。

A 项中，赵某用药剂属于生物医学技术，延缓衰老属于使人体机能超出正常范围，也在寿命方面发生了变化，符合定义。

B 项中，医生建议老张做心脏搭桥手术，符合关键词①，却未满足②和③，属于一种医学治疗手段，不符合定义，当选。

C 项中，将传感器植入老陈大脑，提高记忆力，也符合了三个关键词。

D 项中，服用增高药物也满足全部关键词。

86. 【解析】C。题干中，围魏救赵讲的就是一个救援的典故，因此，二者为对应的关系；

选项 A 中，风声鹤唳形容惊慌失措，与进攻不是对应的关系；

选项 B 中，草木皆兵也反应的是惊慌是错，同样未体现防守；

选项 C 中，穷寇勿追就是告诫并将在追击的过程中的注意事项，因此是对应关系，当选；

选项 D 中，斗折蛇行形容排列弯曲，并未体现转移。

87. 【解析】C。题干中茶树和茉莉花茶中存在一定对应关系，茉莉花茶是茶树的主要产出物，此外花茶是直接从茶树上采摘下的，经过物理加工而成；

A 项中，梅花糕只是形状像梅花，因此排除；

B 项中，小麦的产出物应为面粉，肉夹馍需要面粉和肉进行多次加工而得，因此不与题干逻辑不符；

C 项中，蟹黄包中有蟹黄，螃蟹的产出物之一也有蟹黄，当选；

D 项中，冬瓜也为冬瓜糖的原料之一，但并不具有产出关系因此排除。

88. 【解析】D。本题题干信息是虚数和复数的关系，在复数 $a+bi$ 中， a 称为复数的实部， b 称为复数的虚部， i 称为虚数单位。当虚部等于零时，这个复数就是实数；当虚部不等于零时，这个复数称为虚数，所以复数包含虚数，是包含关系。D 选项，人工智能是计算机科学技术的一个分支，所以计算机科学包含人工智能，也是包含关系。A 选项，刑法是法律的一部分，与题干逻辑前后顺序不一致。B 选项，麦子和水稻属于反对关系，两种不同的作物。C 选项，祥林嫂是《祝福》中的一个人物，而《祝福》是一个著作，二者不是包含关系。

89. 【解析】D。题干中的中子有辐射的作用，用于军事。A 项货车有运输的功能，和题干的顺序不符合。B 项中物理和化学是并列关系，和题干不符合。C 项中大棚是具体的概念，而题干中的军事属于抽象概念。D 项干冰有吸热的作用，用于消防。

90. 【解析】B。题干中农家乐是由农家和乐两词组成，农家是地点名词。而 A 项的一日、C 项的袋鼠、D

项的颅内都不属于地点，所以选择 B 项，广场是地点名词。

91. 【解析】D。不刊之论正确的、不可修改的言论。精当也是指用词精确恰当。固若金汤形容城池和阵地非常坚固，不易攻击。坚守的意思是围地巩固，对方无机可乘。

92. 【解析】C。违反合同即为违约，违反承诺即为食言。

93. 【解析】C。盲动会导致一败涂地，需要另起炉灶。熬夜会导致萎靡不振，需要养精蓄锐。

94. 【解析】A。全同关系，且古今有别，所以正确答案为 A。

95. 【解析】A。在会议上讨论方案，在基层调研实情。

96. 【解析】D。题干可以翻译为占有一席之地→进行技术创新∧变革∧拥有人才。D 项不进行技术创新，属于：否后必否前，所以不能占有一席之地。D 项可以推出。其余选项都没有明显的关系，直接排除。

97. 【解析】C。论点：餐前适当的喝水能减肥。

论据：两组实验，餐前喝水的人平均体重下降 4.3 公斤餐，前没喝水的人平均体重只下降 0.81 公斤。而且餐前没喝水的人“平均运动量”比餐前饮水的人更高。

A 选项餐前喝水的人注意控制饮食，具有一定的削弱作用，体重下降不一定是因为餐前喝水，而是因为注意控制饮食。B 选项餐前没喝水的人有的体重也下降了，只是个别情况，代表不了整组人的体重变化情况，属于无关项。C 选项属于排除他因，加强。D 选项强调的是餐前没喝水的人在就餐过程中的情况，就餐过程中喝更多的汤和饮料不一定会变胖，同时也不能说明餐前喝水能否有助于减肥，属无关项。故选 C。

98. 【解析】D。该题属于加强支持类论证题目，论点为“打屁股会在儿童成长过程中造成智商低、攻击性行为为高等多种负面影响”。选项 D 说明，由于打屁股导致儿童成长中的自我认知受到了影响，“不会独立思考”；选项 A 为无关选项，题目论述打屁股会使儿童在成长过程中造成智商低，而不是说智商低的孩子经常被父母打，排除；选项 B 的“严厉惩罚”并不代表是打屁股，排除；选项 C 只提到了“打屁股”，而没有提到这种行为的影响，排除。

99. 【解析】C。题干的论点是睡眠干预可减少社会偏见与歧视。A 项无关。B 项中“更不易产生偏见与歧视”说明可能就没有产生偏见与歧视，更不存在偏见减少的问题，所以无关排除。C 项具体举例子说明睡眠干预之后使得歧视减低，支持结论。D 项从反面说明，削弱论据，排除。所以选择 C。

100. 【解析】A。论点：移民火星的希望又向前迈进了一步。

论据：能在火星土壤种出可食用作物。

A 选项强调的火星土壤重金属占比和地球不同，人类是否能移民火星未知，属于无关项。B 选项补充新的反向论据进行削弱。C 选项从实验到实践还有很长的路要走，说明实验结果在实践中不一定可行，拆桥，削弱。D 选项气候条件不同，所以不能移民，属他因削弱。

101. 【解析】C。首先要看清楚设问方式，问的是“不能支持上述结论”，因此我们选择削弱或无关选项。其次看清题干论点“雷帕霉素可能是目前已发现的最有效可靠的抗衰老药物”，论据是“雷帕霉素能阻断 mTOR 通道”，最后对比选项：

A 项：指出雷帕霉素具有抑制细胞生长的作用，还具有治疗某些癌症的功能，加强；

B 项：补充正向论据说雷帕霉素可以延长寿命，加强；

C 项：雷帕霉素使人更容易受到细菌和病毒的侵袭，无关；

D 项：加强论据真实性，从侧面来加强论点，加强。

故正确答案为 C。

102. 【解析】D。论证类的题目，论点为：有科学家认为，为了达到将升温幅度控制在 2℃ 的目标，仅仅限制 CO₂ 排放是不够的，必须在全球范围内大规模开展大气 CO₂ 回收行动，使大气污染程度得到有效的控制和缓解。论据为：CO₂ 如果排放过多，升温就不能控制在 2℃ 以内。需要补充论点成立的前提条件，A 项普及科

学知识，与论点无关，排除；B项控制CO₂排放，是题干中给到的，选外不选内，不是前提；C选项整合资源发展，也是和论点无关。D项，各地能建立有效的回收和储存机制，只有能建立才能利用CO₂的回收控制大气污染，是论点成立所必须的。

103. 【解析】A。首先要看清楚设问方式，问的是“最能削弱上述结论”，其次读题干，题干设置了试验对照，通过改变试验条件来进行论证。在做此类题目时要保证除研究对象外其他试验条件的一致性。最后对比选项：

A项：指出两组试验人员本身机体的差异性，说明试验结果不仅受研究对象的影响，还有其他因素影响，属于削弱；

B项：肯定论点的正确性，加强；

C项：说明两组试验人员身体状况无差异，加强；

D项：无法得知该志愿者健康水平下降是否是受试验影响，无关。

故正确答案为A。

104. 【解析】B。论证类题目，论点为：潮湿的沙子是古代埃及人在沙漠中搬运巨大石块和雕像的关键。论据解释了潮湿沙子如何使重物更容易移动。为最能支持的是，A男子在浇水，但没说和沙子有关，排除；B滑橇移动所需牵引力与沙子硬度成反比，适量水分潮湿沙子的硬度是干燥沙子的两倍。这就意味着，潮湿沙子铺设在滑橇前所需的牵引力较小，也就更容易地移动滑橇上的重物。C沙子堆积，形成较大滑动阻力，重物更难移动，削弱；D选项实验室版雪橇成功建造，没说和沙子有什么关系，无关排除。

105. 【解析】D。论点：FTD是通向艺术殿堂的一扇窗。

论据：FTD患者的艺术敏感性或其他创造力被释放出来。

A选项只有不到1%的FTD患者在患病期间能成为杰出的艺术家，具有一定的削弱作用；B选项也具有一定的削弱作用；但是A、B并不能说明患病和创造力之间有无必然的联系；削弱力度较弱。C选项为无关项；D选项强调患者的创造力被释放出来不是因为患病，而是本身就具有家族遗传，属于他因削弱。故选D选项。

106. 【解析】C。已知江苏、浙江、江西三省的税收收入的增速分别为10.1%、8.1%、9.8%，因此三省的平平均增速一定大于8.1%，且小于10.1%，由此可排除AD选项。又三省的税收分别为6610.1亿元、4167.7亿元、1516.9亿元，所以简单估算可得。因此，本题选择C选项。

107. 【解析】A。根据材料可得上海、江苏、浙江和福建的比重分别为：5519.5、8082.6、4809.5、2544.1，直除首两位分别为0.88、0.86、0.81、0.76。因此，本题选择A选项。

108. 【解析】C。七个省份江苏是最大的，肯定高于平均值，因此可以排除AD，观察BC选项的区别，主要在安徽和上海，简单读书可知安徽<上海，所以排除B选项。因此，本题选项C选项。

109. 【解析】D。A选项，简单估算可知，只有上海一般公共预算收入占GDP的比值高于20%，其他六省的比值均低于20%，所以A正确；

B选项，简单读表可知2015年江苏一般公共预算收入、税收收入、GDP均最高，所以B正确；

C选项，根据材料可列式： $\frac{4203.1-1516.9}{124892} > 2\%$ ，所以C正确；

D选项，已知全国一般公共预算收入的同比增长率为8.4%，而GDP的同比增长率为6.9%，根据部分增长率>整体增长率，比重同比上升，这2015年比重较2014年比重增加，所以D错误。

因此，本题选择D选项。

110. 【解析】B。2014年福建占全国的比重为： $\frac{25979.8}{1+9\%} \div \frac{676708}{1+6.9\%} \approx 4.5\%$ ，2014年江苏为

$\frac{70116.4}{1+8.5\%} \div \frac{676708}{1+6.9\%} \approx 10.2\%$ ，4.5%-10.2%=5.7%，接近5.9%。因此，答案选择B选项。

111. 【解析】C。 $\frac{26857}{1+0.92\%} \approx \frac{26857}{1.01}$ 直除法，因此，本题答案为 C。

112. 【解析】C。 $134249 \times (1+10.2\%) \approx 134249 \times 1.1 \approx 147674$ 。因此，本题选择 C 选项。

113. 【解析】A。根据材料可知通讯器材、石油及制品、家用电器和音像器材、汽车的同比增速分别为：7.3%、14%、-1.3%、7.7%。因此，本题选择 A 选项。

114. 【解析】C。A 选项，根据材料“2016 年 1-6 月份，限额以上单位消费品零售额 71075 亿元，同比增长 7.5%”，所以 A 错误；

B 选项，根据材料“2016 年 1-6 月份，城镇消费品零售额 134249 亿元，同比增长 10.2%；乡村消费品零售额 21889 亿元，同比增长 11.0%”，所以 B 错误；

C 选项， $\frac{139455}{16683} \times \frac{1+11.2\%}{1+10.2\%} > 7$ ，所以 C 正确；

D 选项，无法推出，所以 D 错误。

因此，本题选择 C 选项。

115. 【解析】C。基期比重公式： $\frac{13006}{26857} \times \frac{1.106}{1.081}$ ， $\frac{13006}{26857} = 0.484$ ， $\frac{1.106}{1.081}$ 大于 1，，答案为 49.5%。因此，答案选择 C 选项。

116. 【解析】A。2015 年慈善超市 9654 个，同比下降 5.1%。则 2015 年，全国建立的慈善超市较 2014 年增加 $9654 \times \frac{-5.1\%}{1-5.1\%} \approx -519$ 。因此，答案选择 A 选项。

117. 【解析】C。2015 年全年接收社会捐赠款为 654.5 万元；2014 年全年接收社会捐赠款为 $524.9+79.6=604.5$ 万元；2013 年全年接收社会捐赠款为 $458.8+107.6=566.4$ 万元。则 2015 年的增长率为 $\frac{654.5-604.5}{604.5} \approx 8.27\%$ ；2014 年的增长率为 $\frac{604.5-566.4}{566.4} \approx 6.73\%$ ；故增加了 $8.27\%-6.73\%=1.54$ 个百分点。因此，答案选择 C 选项。

118. 【解析】A。2011~2015 年民政部门接收捐赠衣被数量依次为：2918.5、12538.2、10405.0、5244.5、4537.0。则趋势为上升-下降-下降-下降。因此，答案选择 A 选项。

119. 【解析】D。A 选项，民政部门接收的社会捐赠款 2014 年为下降，错误；

B 选项，2015 年民政部门接收捐赠衣被同比增长率 $\frac{4537-5244.5}{5244.5} = \frac{-707.5}{5244.5} \approx -13.5\%$ ；2014 年民政部门

接收捐赠衣被同比增长率 $\frac{5244.5-10405}{10405} = \frac{-5160.5}{10405} \approx -49.6\%$ ，错误；

C 选项，数据不全，错误；

D 选项，2012 年 = $\frac{470.8-393.6}{393.6} = \frac{77.2}{393.6} \approx 19.6\%$ ；2013 年为下降；2014 年

$\frac{524.9-458.8}{458.8} = \frac{66.1}{458.8} \approx 14.4\%$ ；2015 年 $\frac{610.3-524.9}{524.9} = \frac{85.4}{524.9} \approx 16.3\%$ ，最快的为 2012 年，正确。

因此，答案选择 D 选项。

120. 【解析】D。此题求的是跨期增长率。2015 年增长率为 8.5%，增长率较上年降低 27.5 个百分点，则 2014 年的增长率为 36%。根据间隔增长率的公式 $R=r_1+r_2+r_1r_2=8.5\%+36\%+3.06\%=47.56\%$ 。因此，答案选择 D 选项。

4 2017年山西申论真题卷

一、注意事项

1. 本题本由给定资料与作答要求两部分组成。考试时间为150分钟。其中，阅读给定资料参考时限为40分钟，作答参考时限为110分钟。满分100分。
2. 请在题本、答题卡指定位置上用黑色字迹的钢笔或签字笔填写自己的姓名和准考证号，并用2B铅笔在准考证号对应的数字上填涂。
3. 请用黑色字迹的钢笔或签字笔在答题卡上指定的区域内作答，超出答题区域的作答无效!
4. 待监考人员宣布考试开始后，你才可以开始答题。
5. 所有题目一律使用现代汉语作答，未按要求作答的，不得分。
6. 监考人员宣布考试结束时，考生应立即停止作答，将题本、答题卡和草稿纸都翻过来留在桌上，待监考人员确认数量无误、允许离开后，方可离开。

严禁折叠答题卡!

二、给定资料

材料1

随着现代化转型日益加快，中国逐渐变成了世界上生活节奏最紧张的国家之一。现在，越来越多的人开始重视从紧张的节奏中解脱出来，享受闲适。有学者表示，这种心理的变化轨迹正是社会进步的表现，体现了后工业时代的幸福导向型生活。随着这种观念的流行和它所催生的产业经济，未来人们会有更加丰富多彩的选择。

某地以城市主干道为中心的部分城区被辟为了供市民体验的休闲生活街区。然而，街区内外可谓冰火两重天。一方面，街区内骑自行车的人、步行的人、摆地摊的人，悠然自得；另一方面，在范围更广的周边路段，平常就不顺畅，再加上很多出行的私家车分流至此，拥堵状况可想而知。本来周末出门，很多时候就是不得已的，有的是要加班，有的是趁周末去超市采购或带孩子短途旅游……开车出来就是为了图个快、图个方便。现在速度确实降下来了，人们的心里恐怕只有更多的焦躁，还何谈享受生活呢？这种矛盾值得人们深思。

事实上，要想让人们在某一种生活状态中得到享受，那首先得是人们的自主选择，而只有依靠整体性的社会发展，人们才有充分的选择权。法国于1998年首先得到“无车日”，那时法国人均GDP就已经达到24000美元，每周工作时间更是少的让人羡慕的35小时。反观中国目前的情况，2014年人均GDP刚超过7000美元，相当多的劳动者为了体面的生活，连法定的带薪休假甚至双休都放弃了，此时就谈休闲生活，未免过于奢侈了。

倡导休闲生活，要以现实为基础，尊重公众的选择权，尤其是避免给公众“添堵”。倡导要发挥作用，靠的是公众的自觉影响，如果不顾现实情况，违背人们的自主意愿，倡导休闲不仅无法落地生根，甚至会因为给公众“添堵”而招致反感。职能部门要做的更加精细，考虑更全面，让公众真正感受到好处、享受到便利，所倡导的休闲生活就会成为人们自然而然的选择。

材料2

当下社会，一切都和速度直接挂钩：飞机当天往返，火车夕发朝至，教育要趁早，就业要抢先，毕业就买房，爱情变速配。新世纪以来社会变革加快，利益结构调整，人们的经济地位被重新洗牌，对未来前景的不确定，使很多人心浮气躁，这与转型期带来的阵痛密切相关。

以往，只要是名牌大学毕业，就不愁找不到称心的工作；现在，城市化进程的不平衡性导致大城市人口拥挤，选择“好”职业的难度加大，即使是名校硕士、博士，找到的工作也不一定合意。为了在竞争激烈的就业市场占得先机，大学生纷纷成为“考证族”。王某是一名法律系在读研究生，刚刚通过国家司法考试，拿到了法律职业资格证。研究生还没毕业，为什么现在就急着参加司法考试？王某说，有了证，马上就能在律师事务所实习，就业时就能抢先一步。

互联网时代，每天遇到海量信息，而面对各种诱惑，身处不断的比较中，很多人担心被时代落下，害怕被别人超越。赵某是某 IT 公司软件的工程师，最近刚跳槽到另一家规模更大的公司。大学毕业不到五年，他已经换了 3 份工作。“房价涨，收入低，晋级慢，在网上看到别的公司待遇更好，就想通过不断跳槽寻找新机会。”赵某说。

大城市生活不易，单是房价就已经透支了很多人大辈子的财富，再加上高昂的教育费、医疗费等，一个人不拼命工作还真不行。某微博用户晒出一张图片：“山东某知名 IT 公司要求员工申请自愿放弃年休假，实行 6×12 小时工作制：每天工作 12 个小时、每周工作 6 天，春节、国庆等长假期间也要随叫随到。”面对如此苛刻的要求，却有不少人积极响应。一位响应者说，“对我们年轻人而言，大学毕业后能前行多远，不仅仅是个人能力的问题，如果没有父辈的外部支援，自己又不使劲上位，很难在大城市站稳脚跟。”

美国发明家富兰克林说过：“时间就是生命，时间就是金钱。”这句话作为大工业时代的座右铭，影响了整个世界。快速、高效的观念深入人心，成为人们自觉不自觉的选择。现代社会物质条件的进步也加剧了人们的这种心理。电话不普及的时候，人们已经习惯了几天才收到一封信，但在手机随处可见的今天，几分钟内对方没有回短信，人们就会嫌慢；在自行车与有轨电车还是主要出行工具的时候，等半个小时的公交车不足为奇，但现在，出行越来越便捷，却连打的都还忍不住叮嘱司机开快点。互联网的出现更大大改变了人们的生活方式，速度更快，变化更多，时间的价值更宝贵。很多人习惯了 24 小时开机，习惯了半夜被人从梦中叫醒谈工作，习惯了长期频繁加班。这种生活给现代人带来物质回报的同时，也导致了精神的疲惫和身体的损害。某网站的调查显示，我国已成为全球工作时间最长的国家之一，人均劳动时间超过日本和韩国。一些白领虽然报酬较高，但白天夜里都要紧张工作，生活很不规律。

某互联网公司的一位员工说：“连夜加班，刚开始你也许无法适应，但是时间久了你会觉得，如果周围人都在加班，你早走了就显得很特别。虽然没有强制加班的规定，但公司里许多人都在‘抛妻弃子’、挑灯奋斗。因为你不加班，就比不过加班的人。”有人估算，我国每年因过劳去世的人多达 60 万，其中媒体人、科技工作者、互联网企业员工中死于过度疲劳的比例最高。

不停加班，带来了一系列健康问题，频繁跳槽、朝三暮四对心里的影响也不容小觑。比如，盲目跳槽的人在辞职过程中的无奈，重新选择时的焦虑，以及应聘新企业来回的奔波，都会极大地影响个人情绪。尤其是跨地区跳槽，从一个熟悉的环境到一个陌生的环境，前景的不确定性会给人带来更大的心理压力。

我们还是发展中国家，很多方面不能跟发达国家比，确实需要加快发展、早日富强，而且在中国推进市场化的进程中，人民群众有改善生活的强烈需求，这是中国社会保持较快发展的内在动力，处于这样的历史阶段，想要控制发展速度并不容易。因此，根本的解决之道不在于刻意放缓发展节奏，而在于防范快速发展过程中容易出现的失衡。政府要建立健全社会保障体系，创造更畅通更多元的发展通道，减轻人们的工作和生活压力。同时，个人也要积极调整心态，特别是年轻人初涉职场，要学会找到适合自己的节奏和平衡点，留出空间去调整身心状态，审视事业的计划和目标，体会人生的意义。

材料 3

随着经济社会发展，越来越多的人在度假方式上，开始追求一种闲适的节奏；或是在家陪陪家人、或在田园放松心情、或做点无用的事……这正是社会更加成熟自信、文明进步的一种表现。

在黄金周假期前两天，A 市市民汪先生因担心人满为患，取消了长途出游的安排。当换种度假方式时，他很快便开始享受这种新的节奏了。汪先生携妻儿来到郊区一个水库，在青山绿水间垂钓，中午就地野餐，傍晚则将一天的收获带回家做成美味鱼汤。汪先生告诉记者说：“尽管只钓到七八条小鱼，但一家人在一起的亲近感让我觉得幸福不过如此，这种生活正是我向往的。”28 岁的胡女士则在黄金周期间选择宅在家里做家务、看书、喝茶……她说：“刚工作时遇到假期不是在各家亲戚间奔波，就是在人山人海的景点抢镜头，不然就觉得虚度了。现在我宁愿做什么事都无需紧赶慢赶，享受悠闲的生活。最好的景致就在自己心里。”

A市位于我国西部地区，具有丰富的旅游文化资源，是一座以旅游立市的小型城市。近年来，该市以休闲生活为旅游新卖点，提出“在这里正大光明地浪费光阴”“没有任何一件事情是必须做的，只需随心住下，随性闲游！”等旅游消费主张来吸引游客，受到游客们的青睐。

2016年，A市新市长上任后，经过调查研究，系统提出了“打造休闲生活旅游城市，提高居民生活幸福感”的构想，重点围绕本地旅游资源，加强规划建设，将现代化理念与传统生活方式相结合，进一步打造“四季如春、休闲养生”的旅游生活城市，使游客和本地市民在这里不仅可以享受现代化带来的各种便利，更可以过上一种健康闲适的幸福生活。这一构想的提示得到了市民的支持。

材料4

近年来，泰山景区注重泰山主体文化的重现，以文化体验为主的观光游发展迅猛，游客总量逐年攀升。在游客量保持较高水平的同时，如何解决好均衡游客分布、延展产业链条，让游客留下来的问题，实现从景点旅游向全域旅游的转型，成为泰山景区发展的一项重点。

为了营造最具中国特色的国际慢城，打造闲适从容的理想栖居，泰山景区规划建设泰山慢谷，打造景区东西两翼“慢生活”区，调整泰山景区旅游发展供给侧，希望通过引入慢城文化探秘泰山亲切、闲适的另一面，以平安长寿、健康养生、闲适宜居、泰山文化为四大特色，建成国际慢城。未来，泰山慢谷的建设将有效疏解泰山人流，吸引更多客源，增加旅客停留时间，从而带动消费、促进经济腾飞。

泰山景区无论是区位条件，还是自然资源、文化资源，都有利于建设国际慢城。根据初步规划，泰山慢谷面积为62.37平方公里，包括大津口乡下辖的9个行政村和天烛峰、玉泉寺两个景区，区位条件得天独厚。天烛峰和玉泉寺两个景区的开发已经成熟，能迅速融入泰山慢谷的建设中。大津口乡位于泰山东部，交通便利，乡政府驻地距高铁泰山站12公里。乡里有两条主要道路，连接全乡大部分村落。乡内河流大多为自然河流，村落建设基本都沿河流分布。大津口乡共计1.5万余人民风淳朴，居民仍然保持有机餐饮的习惯，人口规模和生活方式都适合建设慢城。大津口乡还是山东省“乡村记忆工程”试点乡镇，拥有独特的自然环境和优越的宜居环境，以及丰富的非物质文化遗产和丰厚的人文历史。

泰山慢谷的总体定位是以壮美山川、深谷秀水、古树茶园、石筑原乡为生态基底，以慢生态、慢出行、慢生活、慢产业、慢服务、慢协作为营造方式，将国际慢城理念与泰山文化自然双遗产深度融合，突出泰山独有的生态特色、文化特色，打造集养生、休闲、度假、体验等中高端旅游产品于一体的国际慢城。

泰山慢谷力推自身独有的特色，包括全时旅游、标志产品等。结合四季特色，推出四季慢运动、四季慢生活，春赏花采茶、夏耕读研学、秋登高采摘、冬养生滑雪，同时开发系列标志土特产、吉祥物、工艺品等。

泰山慢谷的建设摒弃了将慢城建设等同于旅游开发、旧村改造的传统模式，创新提出了“景区、园区、社区、乡村”共建共享的模式。泰山慢谷将泰山的历史文化、民间传说进行梳理，通过智慧解说系统、旅游项目、体验项目等弘扬泰山文化。根据区域内不同的自然和文化优势，泰山慢谷进行分区规划。核心区域在慢谷小镇周围，这里将举办泰山论坛、文艺表演、美术展览等。此外在不同的区域分别建设花乡慢谷、禅修慢谷、养生乐园、耕读农园、记忆家园、慢活彩色森林等。

泰山慢谷通过科学的规划和论证，将建有一路、两心、两环、四区、四带。其中“一路”指的是生态旅游之路；“两心”指的是作为文化休闲旅游核心的慢谷小镇，作为原住民公共服务中心的慢村集镇；“两环”指的是由山地河谷风情怀、乡村田园情怀；“四区”指的是南部文化旅游服务区、中部运动休闲体验区、东部养生研学体验区、北部原乡风情体验区；“四带”则为汉御道七彩田园风情带、天烛峰古松古坞风情带，周御道幽谷瀑布风情带，玉泉寺古木禅意风情带。

材料5

中国车市在经历了迅猛扩张，成为世界最大单体市场的同时，也渐渐放慢了自己向前的步伐，如同中国经济一样，步入新常态阶段。D公司十二年前的白手起家，如今已经赫然位居行业第一集团，所创造的速度奇迹

在业界声名显赫。从最初的单一车型开始，到如今已经成功完成了主流市场区间的全产品布局；从最早只有一个工厂，到现在的四地八厂；从初始的单一合资品牌，到现在坐拥主流合资两大品牌；从零起步到 600 万保有客户，这一切只用了 12 年的时间，D 公司就很快地完成了从“小字辈”到“大体系”的转变。

然而，在中国车市进入“新常态”已然不可逆转的今天，D 公司过去单纯的快速发展模式已经不适用了，对此，该公司周总表示：“车市的新常态只是意味着车市进入到一个新的发展阶段，速度下了一个台阶，并不意味着车市发展的黄金时代已经结束。在新常态下，快是一种质量，慢是一种智慧。未来我们要从‘要素驱动’转化为‘创新驱动’，对企业体系进行全面的优化升级，努力实现‘快’与‘慢’的平衡，以更稳健、更具核心竞争力的姿态，去应对车市新常态。”

随着互联网、信息技术的发展，消费观念的成熟，中国车市进入了以用户为中心的精细化、个性化时代，D 公司顺应时代变化，通过基于大数据分析的营销管理和创新，继续保持迅捷的市场反应速度、高效的体系反应能力、迅速的消费相应能力。公司专门成立了数据营销部门，打造国内首个汽车品牌自建的线下线上一体化开放平台，通过互联网手段持续跟踪、收集、分析消费者的需求变化趋势，根据所得结论及时制定和推进符合用户兴趣点的营销计划；同时，产品年轻化的节奏也依然保持着“快”的本色，不断推出符合年轻人口味的高颜值产品。

与此同时，为了实现企业高效的执行力，D 公司在其内部进一步提升企业的全价值链体系竞争力，着力打造高效务实具有凝聚力的经营团队，整合企业及合作伙伴资源，增强每个工作环节的协同效应，让所有部门为同一目标共同发力，实现体系竞争力的最大化。

如果说 D 公司过去的发展模式是“要素驱动”，那么如今全新体系竞争力的打造，就是以“创新驱动”为核心，推动品牌建设、产品营销、人才体系等每一个层面的发展。D 公司坚持品牌向上战略，升级创新自主品牌，不断引进最新技术的国外品牌，以更具时代感的品牌印象去赢取更多年轻用户的心。公司旗下的某品牌早已启动了以纯电动汽车为方向的新能源汽车发展战略，未来将以“用户体验”为核心，通过一系列的营销手段，逐步将先机转化为市场优势，全面推进该品牌的市场普及，形成新的市场增长点。人才体系的全面升级是确保体系竞争力向卓越跨越的最基本保障。对此，D 公司启动了被称为“企业大学”的人才培养计划，针对不同发展阶段、不同类型的员工精心设计培训项目，努力打造核心关键人才团队，通过一揽子人才提升战略去挖掘年轻人才，充分发挥优秀年轻员工的创新活力，让新思想、新创意成为 D 公司下一阶段发展的核心驱动力。

材料 6:

以下材料是某学校暑假致家长的一封信。

尊敬的家长：

您好！

您的孩子考试结束，顺利离校返家，假期生活已然开启。学业成绩将由班主任随后发放，敬请查收。

如果我们用庄子“无用方为大用”的观点来谈孩子的教育和成长，或许会被当下的社会斥为无稽之谈，因为实用主义哲学早已深入人心。成绩至上、目标第一的教育论或已洗去了许多人头脑中培养孩子的乐趣，一些父母总是在盼望孩子快点长大，快一点达成父母心中的期盼。

法国哲学家卢梭说：“大自然希望儿童在成人以前就要像儿童的样子。如果我们打乱了这个秩序，就会造成一些早熟的果实，既不丰满也不甜美，而且很快就会腐烂；我们将造就一些年纪轻轻的博士和老态龙钟的儿童。”当我们环视周围，不是可以看到很多实用教育导致的伪成熟的孩子么？学习成为他们生活的唯一，童年的乐趣、少年的轻狂、青春的热情统统因为无用而被压抑。为了成绩、名次，为了全能的素质而拼尽全力。待到毕业时他们不知道自己需要什么，不知道生活的乐趣所在，他们只会在压抑的中学之后挎着行囊朝着高校走去，却不是朝着志趣前行。孩子们在匆促的跋涉中疲于奔命，却无暇慢下来欣赏周边的风景，认真地发现自我。

我们学校从不否定学业和成绩的作用，我们学校还强调的是不断唤醒孩子的自律、自觉、自省，激发他们潜藏的能力、志趣、爱好，以“无用”的阅读、思考、交流来充实他们生命的厚度，拓展他们生命的宽度。当他们走出校门后，不会因为生活的艰辛而失去创造的灵感，不会因为大学的自由而变得松散怠惰，也不会因为五光十色的诱惑而失去心中的信念。

父母养育孩子，不正是在等待、守护一朵花的盛开么？不管他们是迎春而笑、凌寒而开或是含苞待放，他们都是独一无二的孩子，我们要做的就是慢慢地呵护、静静地等待。我们是否该像审视自己的生活一样去审视对孩子的教育呢？我们是否会在深沉的思索中看到生活中的无用种种，却是孩子以后人生中宝贵的点点滴滴呢？

祝您的孩子在静好的岁月中，自在生长！

三、作答要求

（一）根据“给定资料 2”，概况当前社会上求快风气形成的主要原因。（20 分）

要求：全面、准确、简明，有条理，不超过 200 字。

（二）根据“给定资料 6”，围绕孩子的教育和成长问题，谈谈你对庄子“无用方为大用”观点的理解。（15 分）

要求：分析透彻，语言简明，条理清楚，不超过 150 字。

（三）假设你是“给定资料 3”中 A 市市政府的工作人员，请参考“给定资料 4”泰山慢谷项目建设的经验，草拟一份关于推理 A 市休闲生活旅游城市建设的建议书，供市领导参考。（25 分）

要求：（1）列出建议书的提纲即可；（2）紧扣主题，条理清楚；（3）建议具体可行；（4）不超过 400 字。

（四）结合给定资料，以“平衡”为主标题，自拟副标题，联系实际，自选角度，写一篇文章。（40 分）

要求：（1）立意明确，认识深刻；（2）内容充实，结构完整；（3）思路清晰，语言流畅；（4）总字数 1000-1200 字。

温馨提示：**2018 年公考通网校重新起航****系统班+考前直播冲刺班+一对一申论批改班+面试通关课程
更多好课等你挑选！****【参考答案与解析】****（一）【参考答案】**

外因：1. 社会转型期变革加速，利益结构调整，经济地位被改变；2. 城市化进程不平衡性增添就业压力；3. 城市生活成本高，缺乏家庭支持、压力大；4. 互联网时代改变人们生活方式，信息大、诱惑多、易比较，物质进步加剧人们求快心理；5. 国家发展需要速度。

内因：1. 对未来不确定增加浮躁；2. 害怕落后，在比较中失衡；3. 受周围环境影响，行动与大家一致；4. 频繁跳槽、前景不确定性导致负面情绪、心理压力；5. 有改善生活的强烈需求。

（二）【参考答案】

1. 家长尊重孩子成长的自然规律，培养生活乐趣，引导孩子阅读思考交流，释放天性，发现自我，唤醒自律自觉自省，激发能力志趣爱好。

2. 这可以充实扩宽孩子的生命，培养创造的灵感，在自由的环境中积极进取，坚持心中的信念。

3. 希望家长摒弃实用主义、成绩目标至上的教育观，慢慢呵护、静静等待，让孩子自在生长。

（三）【参考答案】**关于推进 A 市休闲生活旅游城市建设的建议书**

一、背景：1. 群众已开始追求闲适生活，如黄金周假期，部分市民改变了度假方式，享受悠闲生活。2. A 市具有丰富的旅游文化资源，以休闲生活为旅游卖点也吸引了大量游客。3. 经过调查研究，A 市系统提出了“打造休闲生活旅游城市，提高居民生活幸福感”的构想。

二、意义：疏解人流，吸引客源，增加游客停留时间，带动消费，促进经济腾飞。

三、对策：1. 打造景区慢生活区，调整旅游发展供给侧。引入慢城文化，结合地方特色，建设国际慢城。2. 利用生态基底，以慢生态、慢出行、慢生活、慢产业、慢服务、慢协作为营造方式。深度融合国际慢城理念与文化自然双遗产，突出地方生态文化特色，打造立体化旅游产品。3. 创新共建共享模式。梳理、弘扬本地文化，分区规划，在核心区域举办文化活动，在其他区域建设自然项目。

以上建议，供领导参考。

（四）【参考例文】**平衡****——学好“快与慢”的辩证法**

知识爆炸、信息洪流，科技日新月异、社会急速变迁、经济飞速发展……这是一个变化的时代，更是一个发展的时代，凡事追求更高、更快、更强，却发现经济失稳、精神失调、生活无趣、环境沉闷。其实，越是在变革的时代，越应该学习“平衡”的智慧，学好好快与慢的辩证关系，从而把握节奏、掌握方法、优化路径、协调发展。

快工作的同时，要学会慢生活，追求个人在物质与精神上的平衡，更要追求心态的平衡。诚然，升职加薪、买房买车、上有老下有小的压力逼迫我们不得不努力工作，可是我们忘了，工作最终是为了生活。一个寓言说到：一群人急匆匆地赶路，突然一个人停了下来。旁边的人很奇怪：为什么不走了？停下的人一笑：走得太快，灵魂落在了后面，我要等等它。走的太快就容易忘掉心灵需要抚慰，精神需要丰富，家人需要关爱，生活需要

享受。正如“慢生活”倡导者卡尔·霍诺说，“慢生活”不是支持懒惰，放慢速度不是拖延时间，而是让人们在生活中找到平衡、找到乐趣。

除了个人，很多企业也是忙东忙西、盲目跟风，什么热门做什么，什么来钱快投资什么，在经济的洪流中迷失。

快发展已然过时，中国经济步入新常态的今天，企业应该追求速度与品质的平衡，传统发展方式和现代技术的平衡。当前市场上存在一些急功近利不良风气，过快发展下难免出现一些粗制滥造、仿制山寨、成本低廉的产品，看似走的很快，其实束缚了长远、可持续的发展。现在呼吁的工匠精神，追求的便是精益求精、认真雕琢、臻于完美，这其实就是一种平衡的智慧。

平衡的艺术在城市文化、地域特色的打造上尤为迫切，居住环境需要实现人文历史与自然环境的平衡。“罗马不是一天建成的”，不管是旅游景点、经典城市还是特色小镇都需要历史的积淀、文化的延续、生态环境的保障，及服务设施的完善。现在各地出现了千城一面、“高仿”建筑，无非因为照搬外表容易、来钱快。可是要实现像泰山景区、西湖景区一样的品牌、品质、品位的生活和产业却不容易，需要平衡生态、文化、经济的关系，需要平衡快慢的关系。

总之，平衡不是懒惰，不是倒退，不是慢，而是一种更健康的心态，更科学的配置资源，更符合规律的促进成长。个人在快节奏下找到舒适的状态，培养积极乐观的心态，善于减压和调节情绪；企业在快发展下更加注重细节，追求品质，改善管理，善用人才；而居住和旅游环境更要在快发展下保持个性，延续历史，保护环境，形成特色品牌。

“拳头缩回去，是为了更有力地打出去。”平衡就像中国的太极拳，不是不发展，而是更好的发展，更科学的发展，更持续的发展。让我们把握好快与慢的平衡，不急不缓、不浮不躁、循序渐进、稳稳当当地前进吧！

5 2018年山西行测真题卷

一、常识判断

1. 中国共产党第十九届中央委员会第二次全体会议于2018年1月18日至19日在北京召开，会议的主要议题是（ ）

- A. 研究制定国民经济发展计划
- B. 研究全面从严治党的重大问题
- C. 讨论修改宪法部分内容的建议
- D. 研究党和政府机构改革重大问题

2. 古代许多人既“名”又有“字”，表字和本名的意义有联系。下列古代名人的表字和本名意义相近、互为辅助的是（ ）

- A. 孟轲，字子舆
- B. 朱熹，字元晦
- C. 李白，字太白
- D. 陆机，字士衡

3. 下列教育家与其名言对应不正确的是（ ）

- A. 孔子：“性相近也，习相远也”
- B. 孟子：“尽信书，则不如无书”
- C. 墨子：“道之所存，师之所存”
- D. 荀子：“骐骥一跃，不能十步；弩马十驾，功在不舍”

4. “人有悲欢离合，月有阴晴圆缺”，圆缺就是指“月相变化”，即地球上看到月球被太阳照亮部分的称呼。右图所示“上弦月”大致的农历日期是（ ）

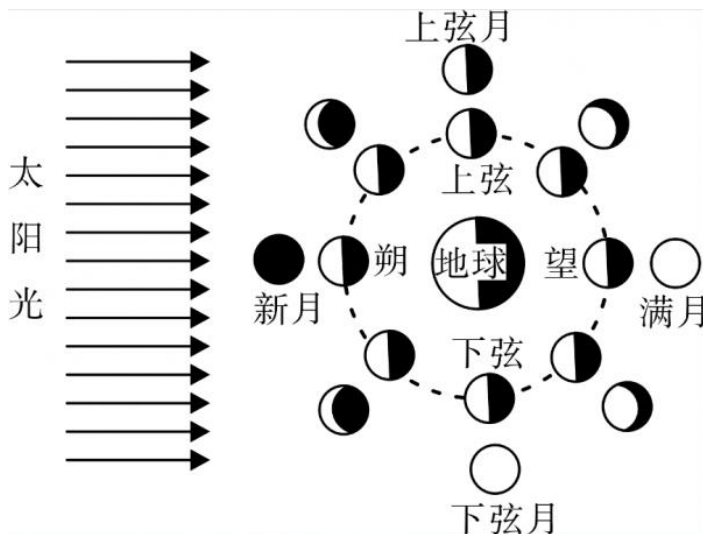

- A. 初一、初二
- B. 初七、初八
- C. 十五、十六
- D. 廿二、廿三

5. 下列关于我国城镇职工基本医疗保险（简称职工医保）的说法正确的是（ ）

- A. 灵活就业人群不属于职工医保的覆盖范围
- B. 退休职工满足一定条件可以不缴纳保险费
- C. 用人单位缴纳的保险费不进入职工的个人账户
- D. 职工医保是社会保险中的一种，不是强制保险

6. 面包制作过程中使用酵母主要是利用其哪一种特性（ ）

- A. 酵母在生长过程中可合成蛋白
- B. 酵母在生长过程中可分解淀粉

- C. 酵母在生长过程中可产生乙醇
 D. 酵母在生长过程中可产生二氧化碳
7. 通常情况下，使用高压锅可以大大缩短食物的烹煮时间，节约能源。下列对其所用物理原理解释正确的是（ ）
- A. 锅内蒸汽的压强增大，导致水的沸点降低
 B. 锅内水的沸点降低，导致蒸汽的压强增大
 C. 锅内蒸汽的压强增大，导致水的沸点升高
 D. 锅内水的沸点升高，导致蒸汽的压强增大
8. 下列现象的物理理解释错误的是（ ）
- A. 露珠呈球状——液体表面张力
 B. 铁轨铺在枕木上——减少压强
 C. 道路转弯镜——凸透镜对光发散
 D. 微波炉烤面包——涡流感应加热
9. 下列四个节气所表示的含义错误的是（ ）
- A. 处暑：炎热夏季即将到来
 B. 惊蛰：天气回暖，春雷始鸣
 C. 冬至：冬季最寒冷的日子开始
 D. 小满：夏熟作物籽粒开始灌浆饱满但未成熟
10. 北回归线没有穿越下列哪一著名建筑所在的国家（ ）



11. 下列古诗中涉及的历史事件，按先后顺序排列正确的是（ ）
- ①千寻铁锁沉江底，一片降幡出石头 ②剑外忽传收蓟北，初闻涕泪满衣裳
 ③千载琵琶作胡语，分明怨恨曲中论 ④江东子弟多才俊，卷土重来未可知
- A. ①③④② B. ③④①② C. ②③④① D. ④③①②
12. 下列哪一成语的典故不是来自真实历史事件（ ）
- A. 暗度陈仓 B. 草木皆兵 C. 逼上梁山 D. 乐不思蜀
13. 下列我国古代绘画理论名句所表达的美学理念与其他三项不同的是（ ）
- A. 到处云山是我师
 B. 搜尽奇峰打草稿
 C. 论画以形似，见与儿童邻
 D. 吾师心，心师目，目师华山
14. 下列著作与作者对应不正确的是（ ）
- A. 《忏悔录》——奥古斯丁
 B. 《人性论》——萨特
 C. 《正义论》——罗尔斯

- D. 《理想国》——柏拉图
15. 下列药物不适用于清热利咽的是 ()
- A. 胖大海 B. 板蓝根 C. 片仔癀 D. 珍珠粉
16. 下列选项不属于航空航天中货运飞船主要任务的是 ()
- A. 货运飞船发射升空完成后, 会与空间站自动或人工交会对接
- B. 货运飞船进行空间站实验和技术试验, 将获取的研究数据回传
- C. 货运飞船为空间站补加推进剂以及空气, 带来饮水、食物等补给物资
- D. 货运飞船可充当空间站的“垃圾桶”, 将站内废弃物搬运至货运飞船
17. 下列关于我国金融常识的说法正确的是 ()
- A. 国债、股票、公司债券的投资风险依次递增
- B. 理财产品合同中的预期收益率是理财产品实际到期收益率
- C. 公众兑换票面残缺的人民币, 要到中国人民银行指定的商业银行网点
- D. 自然人之间借贷如未约定利息, 出借人欲主张支付利息, 法院不予支持
18. “21 世纪金属”具有较高的强度、良好的抗氧化性和优异的耐腐蚀性, 对人体无毒且无不良反应, 被称为“亲生物金属”, 可作为人造骨材料。下列关于“21 世纪金属”的说法正确的是 ()
- A. “21 世纪金属”是指钛和钛合金
- B. “21 世纪金属”只运用于航空航天领域
- C. “21 世纪金属”是一种新型石墨烯材料
- D. “21 世纪金属”是 21 世纪发现的一种金属元素
19. 下列关于生活医学常识的说法错误的是 ()
- A. 生理盐水的浓度是 9%
- B. 医用消毒酒精的浓度是 75%
- C. 儿童缺锌会导致生长发育迟缓, 抵抗力差
- D. 剧烈运动后感觉全身酸痛是因为肌肉中生成了乳酸
20. 下列事件按时间先后顺序排列正确的是 ()
- ①中国女排获得里约奥运会女排比赛冠军
- ②中国(上海)自由贸易实验区正式设立
- ③第九届金砖国家领导人会晤在厦门举行
- ④我国举行纪念中国人民抗日战争暨世界反法西斯战争胜利 70 周年阅兵式
- A. ②③①④ B. ④①②③ C. ②④①③ D. ②①③④

二、言语理解与表达

21. 近些年, 作为文化政策、资本扶植发展的重心, 国产动画被寄予了极大期望。然而, 动漫的土壤并不是随便撒些空壳烂籽就可以_____的。

填入划横线部分最恰当的一项是 ()

- A. 守株待兔 B. 坐享其成 C. 不劳而获 D. 以逸待劳

22. 古代中国数秘术与古希腊数秘术的区别在于, 前者侧重解象, 后者侧重数术。中国的数秘术后来发展成了更具意义的宇宙形而上学, 与算术渐行渐远, _____。

填入划横线部分最恰当的一项是 ()

- A. 南辕北辙 B. 分道扬镳 C. 缘木求鱼 D. 背道而驰

23. 家风是具有鲜明特征的家庭文化，良好的家风是一个家庭最宝贵的精神财富，也是每个家庭成员形成正确世界观、人生观、价值观的____。家庭是人生的第一所学校，良好的家风是人生幸福生活的“第一组密码”。“积善之紧必有余庆；积不善之家，必有余殃。”只有守住和____好温暖的家庭，才能有人生的成功。

依次填入划横线部分最恰当的一项是（ ）

- A. 基点 庇护 B. 基准 保护 C. 基础 爱护 D. 基石 呵护

24. 在人类的脑海中，“科学”除了创造丰富的物质财富以外，往往扮演了“真实”与“客观”的化身。如果这一切被____，后果不堪设想。那么，我们需要____的是，在刚刚过去的那个世纪里，是谁扣动了科学危机的扳机？

依次填入划横线部分最恰当的一项是（ ）

- A. 颠覆 厘清 B. 推倒 分清 C. 颠仆 辨清 D. 推翻 厘正

25. 中国传统菜肴对于烹调方法极为讲究，而且长期以来。由于物产和风俗的差异。各地的饮食习惯和品味爱好____，的烹调技术经过历代人民的创造，形成了丰富多彩的地方菜系。

依次填入划横线部分最恰当的一项是（ ）

- A. 迥然不同 源远流长 B. 天差地别 积厚流光
C. 殊途同归 连绵不断 D. 如出一辙 博大精深

26. 泥石流的____依赖于三个危险因素：沉积物中的粘土、大量的水快速涌入以及山区的地势差异。发生视泥石流时，地上的各种大小石头和泥，小到直径只有零点几微米的黏土，大到数十厘米乃至更大的巨型漂砾，都有可能____在泥石流中“泥沙俱下”。

依次填入划横线部分最恰当的一项是（ ）

- A. 诱发 裹挟 B. 成因 汇集
C. 出现 类杂 D. 引发 聚集

27. 现代社会不少人喜欢名牌，把自己的精力消耗在追逐名牌这个事情上，而不是把精力放在____自己上面。你被外在的物资的东西所奴役，就要不停地去满足这个外在的东西。节俭的品德不是让你过苦日子，而是要自己的心____，不被外在的东西牵着鼻子走。

依次填入划横线部分最恰当的一项是（ ）

- A. 提高 关上 B. 打扮 拴住
C. 武装 拢住 D. 提升 守住

28. 近年来，“图说我们的价值”公益广告以开阔的视野、人心的作品和人心的力量，传播社会正能量，引起了社会各界的高度关注和观众的热烈反响。

依次填入划横线部分最恰当的一项是（ ）

- A. 凝聚 汇聚 B. 深入 撼动
C. 温暖 感化 D. 提升 守住

29. 崇尚和平、和睦、和谐的理念，深深植根于中华民族绵延五千余载的____文明，中国人民从苦难中走过来，深知和平的珍贵、发展的____，怕的就是动荡，求的就是稳定，盼的就是天下太平。

依次填入划横线部分最恰当的一项是（ ）

- A. 古老 意义 B. 悠久 价值
C. 辉煌 重要 D. 灿烂 方向

30. 现在，死海的湖水正以每年超过1立方米的速度消失，而极为少见的巨大沙坑正以每年____的速度形成，而且这个速度还可能继续加快，尽管官方没有公布沙坑的破坏程度，但许多电源线、公路以及活动住宅正被____，甚至曾有游客掉入沙坑受伤。

依次填入划横线部分最恰当的一项是（ ）

- A. 不计其数 淹没 B. 数不胜数 湮灭
C. 数以百计 吞噬 D. 不可胜数 毁灭

31. 土豆放置在潮湿环境中容易发芽，土豆发芽后会产生一种毒素叫做龙葵碱，龙葵碱对胃肠道黏膜有较强的刺激性，会产生_____效果，对中枢神经有麻痹作用，中毒的主要症状为胃痛加剧，恶心、呕吐，呼吸困难、急促，伴随全身虚弱_____，严重者可导致死亡。

依次填入划横线部分最恰当的一项是（ ）

- A. 消蚀 无力 B. 销蚀 衰微
C. 侵蚀 乏力 D. 腐蚀 衰竭

32. 国家主席习近平在 G20 环保会议上对全球经济治理的建议极具针对性。加强宏观政策_____，有助于促进各方_____，避免沟通不畅或是以邻为壑，进而打造开放共赢的合作模式。

依次填入划横线部分最恰当的一项是（ ）

- A. 协调 互动 B. 调控 互通
C. 沟通 联动 D. 交流 联通

33. 当下，“网红食品”让一些美食爱好者_____。然而，朋友圈里的美食宣传往往真假莫辨，“网红食品”利用朋友圈熟人关系、口碑传播的社交特性推销产品，甚至_____营销公众号为其背书。

依次填入划横线部分最恰当的一项是（ ）

- A. 接踵而至 鼓动 B. 蜂拥而至 发起
C. 亦步亦趋 策动 D. 趋之若鹜 发动

34. 每一项工业遗产都_____着城市社会发展的演变规律。实施对工业遗产的发掘保护、开发利用，对维护城市风貌、_____生机特色，克服千城一面的现象，具有重要意义。

依次填入划横线部分最恰当的一项是（ ）

- A. 凝结 保持 B. 凝集 保留
C. 凝聚 突出 D. 凝滞 凸显

35. 欧盟委员会发布消息称，回顾全球“金融危机”以来的_____，欧盟采取得当的_____，有效地控制在了危机的蔓延与发展，从而在最近几年取得了经济持续增长的佳绩。

依次填入划横线部分最恰当的一项是（ ）

- A. 历史 办法 B. 历程 措施
C. 经历 手段 D. 经过 举措

36. 无论是现代游戏，还是传统游戏，都_____出了一定的知识，社会和时代特征，同时也_____了团结、多样性和包容的价值。但随着社会变迁和时代发展，很多有价值的传统游戏正在一代又一代的_____中逐渐消逝。

依次填入划横线部分最恰当的一项是（ ）

- A. 反射 传播 更新 B. 折射 传递 更迭
C. 影射 传承 更替 D. 投射 传达 更动

37. 总的来讲，“社会”在处理与国家的关系过程中强调其自主性的成长与释放，并_____了各种形式的自我保护运动。而且，“社会”也在改变其生存与发展策略，它不仅仅满足在国家为其_____的范围内行动，而且还通过与国家的主动接触与互动，_____与政府的相关性，并以协作或合作的方式参与社会问题的解决。

依次填入划横线部分最恰当的一项是（ ）

- A. 展开 规定 保持 B. 拓展 制定 保护

C. 开展 划定 维持 D. 发展 制订 保障

38. 这部著作把对历史文化追索的触角更深入地探触到历史时空的幽微之处，更敏锐地_____，虽然缥缈却血脉相连的传承，让远逝的鸿影显现出朦胧的真相，使冰冷荒漠的历史有了人性的_____。他将华夏祖先的图腾放置在人类文明进步的历史大背景中予以_____，在历史与现实之间辗转反侧、抒发见解，带给我们新的思考。

依次填入划横线部分最恰当的一项是（ ）

A. 感知 温度 关照 B. 揭示 弱点 洞察
C. 探究 纠葛 揣度 D. 体悟 温暖 臆想

39. 科学的发展和进步往往于科学假说，科学理论发展的历史就是假说的形成、发展和假说之间的竞争、更迭的历史。面对茫茫人类历史源头，面对_____、虚虚实实的人类文明历史遗存，科学假说同样至关重要。他_____将历史、文化、人性、环境视角的“聚光灯”汇集在一起，形成了属于他的一盏“无影灯”，并以这样的视角照射幽暗的历史深处，从而解析出一些可能接近历史本源的朦胧真相。

依次填入划横线部分最恰当的一项是（ ）

A. 发轫 凤毛麟角 含英咀华
B. 肇始 吉光片羽 独辟蹊径
C. 滥觞 汗牛充栋 苦心孤诣
D. 开端 如火如荼 毛举细故

40. 巨大的投资热情 and 市场需求背后，短视频的发展短板令人担忧：内容创作新意_____，同质化严重；平台盈利模式_____，只顾短期盈利，长期规划不足；监管机制_____版权保护缺位，低俗内容和创意抄袭大行其道。

依次填入划横线部分最恰当的一项是（ ）

A. 匮乏 缺乏 贫乏 B. 贫乏 缺乏 匮乏
C. 缺乏 匮乏 贫乏 D. 匮乏 贫乏 缺乏

41. 一线城市的高房价以及 90 后年轻人对生活品质的追求，催生了租赁公寓的兴起。租赁公寓迎合了年轻人的消费观念，租房由过去的不得已转变成享受生活的一种方式，据调查，虽然拥有自己的住房仍是 90 后的刚性需求，但他们当中只有 30% 愿意为了买房而降低生活质量；另有 56% 的 90 后不愿意买房，因为房贷过于沉重会降低生活质量。由此观之，这些更看重个人价值的 90 后，可能成为“不买房一代”。

这段文字意在强调（ ）

A. 许多 90 后不愿为了买房降低生活质量
B. 90 后年轻人未来的买房需求非常旺盛
C. 租房是大多数人更易于接受的居住方式
D. 城市高房价影响多数年轻人的购房意愿

42. 传统文化，其幽静深邃堪比深深庭院，正是因为有最单纯、最本初的文化热爱，路过之人才愿意叩开 门扉，一探究竟。以或萌或雅的方式吸引人来，只是极为关键的第一步。而最终决定大家能在这庭院之中停留 多久的，还是文化本身的魅力。因此，判断文化创意产品是否成功，一条重要的原则就是看能否将_____融会贯 通。

填入划横线部分最恰当的一项是（ ）

A. 幽静深邃的意蕴与单纯本初的文化热爱
B. 传统文化的精神与国际潮流的一般走向
C. 极为关键的萌感与停留心中的高雅文化

D. 吸引人的巧妙形式与留住人的文化内核

43. 黑洞是爱因斯坦广义相对论最不祥的预言：过多物质或能量集中在一处，终将导致空间坍塌，像魔术师的外套一样吞进万物，万事万物皆逃不脱。直到4?年前霍金博士宣称颠覆了黑洞——或者可能是彻底推翻了。他的方程式?明：黑洞不会永存。一段时间之后，它们会“泄掉”，然后爆炸成辐射和微粒?但是，有一个障碍：按照霍金的估算，黑洞崩塌时散出的辐射是随机的，落入?中的万事万物的“信息”大部分将被抹掉。这违反了现代物理学的一条原?时间是可以扭转的，黑洞里发生过的事情可以重建。

这段文字的主旨是（ ）

- A. 霍金发现了一条可以逃出黑洞的线索
- B. 黑洞终将“泄掉”，然后爆炸成辐射和微粒
- C. 霍金的研究结果彻底推翻了关于黑洞的预言
- D. 霍金破除了黑洞永存的预言却提出了新的挑战

44. 研究人员在大肠杆菌外面缠裹了一种叫做 β 氨基酯的人工合成聚合物，形成一种“细菌胶囊”。随后，将其插入抵抗肺炎球菌的蛋白质疫苗。实验证明，这种胶囊能被动或者主动地瞄准一种特殊免疫细胞，它能提升人体免疫反映，具有很强的抗肺炎球菌疾病的能力。研究人员指出，这种胶囊疫苗成本低，使用便利，用这种胶囊输送疫苗能引发特定免疫反应，比现有接种疫苗效率更高，效果更好。

根据这段文字，下列说法正确的是（ ）

- A. “细菌胶囊”核心是 β 氨基酯人工合成聚合物
- B. 无害的大肠杆菌能提升人体的免疫反应
- C. “细菌胶囊”对肺病治疗具有突出成效
- D. “细菌胶囊”或成为新型疫苗输送工具

45. 许多企业会遭受来自网络罪犯前所未有的攻击，有数据显示，“想哭”病毒攻击过网络一次，就能造成高达40亿美元的损失，网络罪犯擅长兜售自己的战略，他们将所有的勒索软件当成一种服务，其中涉及一种软件，可冻结公司的电脑文件直至对方付款。这些黑客不一定是自由职业者，事实上当今绝大多数灾难性的网络攻击都有某些组织的支持、遭受攻击的企业寻求执法人员帮助存在风险，因为不但企业费时费钱，而且会增加将敏感信息公之于众的风险。因此，_____。

填入划横线部分最恰当的一项是（ ）

- A. 政府应该加强监管，帮助企业应对黑客攻击
- B. 企业为了减少损失，寻找私人网络安全公司
- C. 新的行业应运而生，网络安全成为热门行业
- D. 要将黑客绳之以法，减少网络罪犯共计企业

46. 全社会要形成抵制网络不良信息的“防火墙”。网络文化产品直接面向社会公众，经营者是否违法经营，受众最先知道、最有发言权。对网络文化产业进行监管要依靠群众、发动群众。应健全群众举报体系，构建严密的社会监督网络，使网络文化产业发展中的违法行为无藏身之地；引导和教育广大网民增强鉴别能力，面对形形色色的网络文化产品保持清醒头脑，不受骗上当，不误入歧途；帮助网民提高自身道德修养，从思想上打造钢墙铁壁，自觉抵制通过网络传播的不良信息。

这段文字意在强调（ ）

- A. 对网络文化产业进行监管要构建监督网络
- B. 对网络文化产业进行监管要依靠群众力量
- C. 网络文化产业经营者要自觉抵制不良信息
- D. 网络文化产业经营者要主动接受群众监管

47. 虽然说经营性养老机构的定价是放开的, 政府不能够干预, 但是, 从保障购买者权益、稳定养老床位价格、规范市场秩序等角度来说, 有关方面需要高度警惕这种销售床位的经营模式带来的种种问题。比方说, 床位可以炒卖, 既有可能背离了养老机构床位的属性——把养老服务变成一种投资形式, 还有可能把养老机构床位的价格哄抬高, 造成老人们买不起也住不起。另外, 床位售价被炒高后很有可能会出现闲置浪费。总之, 如果不加以规范, 有可能重蹈中国楼市的炒房覆辙。

这段文字意在强调 ()

- A. 养老机构炒卖床位将带来各种问题
- B. 政府应当关注养老机构的床位定价
- C. 政府应当规范养老机构的经营模式
- D. 养老机构炒卖床位可能是变相炒房

48. 近年, 研究人员研发出了一种“人造皮肤”, 能够模仿健康年轻皮肤的特点, 有望成为人类的“第二层皮肤”, “人造皮肤”交叉融合了医学、物、化学材料、工程等多个学科, 通过对材料的不断筛选, 优化及临床测试, 最终才取得这样的成果, 现实中, 类似的成果还有很多, 比如通过心外科医生与电气工程学家及计算机科学家的紧密合作, 利用 3D 打印将患者病变心脏的扫描成像转变成用于心脏手术的物理模型。历史上, 任何一项医疗技术和医疗器械创新都并非是临床医生或某个学科专家单独完成的、基于临床问题的多学科交叉合作, 才能真正实现医疗技术和医疗器械领域的自主创新。

这段文字意在强调 ()

- A. 医疗自主创新促进多学科合作
- B. 医疗领域的自主创新成果显著
- C. 医疗技术和医疗器械难以创新
- D. 医自主创新依托多学科合作

49. 文字是人类能语言之后的第二大发明。如果说, 语言的出现使人类实现了由动物到人的转变, 那么文字的发明, 则使人类从原始社会的低级阶段上升到文明社会的高级阶段, 从而使人们的生活发生了质的飞跃。文字是一个民族与国家文化传承与创新的基础, 因此, _____。

填入划横线部分最恰当的一项是 ()

- A. 在世界文化格局中, 每一种文化都有它自己的渊源和特点
- B. 能够使用和传承自己本民族的文字, 不仅是一种文化责任和文化能力, 更是一种文化情怀和文化热爱
- C. 中国文字文化的演变具有非常清晰的传承谱系, 这正是中华文明与世界其他文明的区别所在
- D. 正是有了汉字, 才有了中国人自己的精神, 才有了中国五千年绵延不绝光辉灿烂的文化

50. 水熊虫也叫水熊, 是对缓步动物门生物的俗称, 有记录的约有 900 余种, 大多是世界性分布的。它们的体型极小, 最小的只有 50 微米, 最大的也只有 1.4 毫米, 必须用显微镜才能看清。水熊虫是地球上已知生命力最强的生物, 能在冷冻、水煮、风干的状态下存活, 甚至能在真空中或者放射性射线下存活, 而一旦将其放回正常环境下, 仍能恢复到正常状态。

这段文字旨在说明 ()

- A. 水熊虫是缓步动物门生物, 种类繁多, 分布性广
- B. 水熊虫体型非常小, 使其易于在极端状态下存活
- C. 水熊虫生命力极强, 在极端恶劣条件下也可存活
- D. 水熊虫可长时间放慢或停止自己的新陈代谢活动

51. 近年来, 高空坠物事件屡有发生, 受到社会广泛关注。不可否认, 法律层面的规定, 避免了高空坠物发生后出现索赔难的情形, 确保了被侵权人的合法权益得到切实保护。然而, 侵权责任法律的规定, 明显具有

滞后性、也就是说只有发生侵害行为后，法律才会介入。那么，当侵权行为发生后，伤害或死亡悲剧已经发生，根本无法实现亡羊补牢的效果。因此，如何强化法律的前置性能，让法律成为高空坠物的安全防护网，是解决问题的关键所在。

下列说法与这段文字的主旨无关的是（ ）

- A. 强化立法源头设计，有效避免高空坠物
- B. 高空坠物侵权法律责任规定还不够完善
- C. 有关高空坠物的法律存在明显的滞后性
- D. 筑牢安全防护网，让法律成为“事前诸葛”

52. 20世纪30年代，图灵提出计算机能够思维的观点，主张凡是能够通过“图灵测试”的计算机就能够思维，所谓“图灵测试”，就是说一个人如果不能判断与之对活的隐藏主体是人还是机器，我们就不得不承认即便是机器也能思维，“图灵测试”能否判断机器的思维，。如果将思维定义为计算过程，那么计算机当然能够思维。这就是著名的“计算机隐喻”，即人是计算机，思维就是计算——这是计算表征主义的核心思想。

填入划横线部分最恰当的一项是（ ）

- A. 取决于如何定义计算机
- B. 取决于思维的活动过程
- C. 取决于计算机的功能配备
- D. 取决于我们如何定义思维

53. 简单地说，综述主要是面向圈内人的，有时甚至主要是给业内同行看的，所以完全用纯专业的语言来叙述，但元科普著作就不一样，它的目标是本领域以外的人群，为此就需要由最了解这一行的人将知识的由来和背景，乃至科研的甘苦和心得，都梳理清楚，娓娓道来，这就是非亲历者所不能为的缘故。

这段文字意在说明（ ）

- A. 综述与元科普的联系
- B. 综述与元科普的内涵
- C. 综述与元科普的共性
- D. 综述与元科普的区别

54. 当前，海水温度上升引发一系列白化事件，研究人员非常担心全球珊瑚的命运，研究人员发现，虫黄藻能够利用光合作用产生自己及其寄主所需的养分，当温度较高的海水导致珊瑚排出名为虫黄藻的共生藻类时，失去彩色藻类的那潮逐渐变为白色，白化现象便发生了。如果白化现象持续下去，等待珊瑚礁的便只有死亡。

由此我们可以推出（ ）

- A. 限制大气温度上升至少会给珊瑚礁一些时间去适应
- B. 全球气候变暖致使折近海珊瑚礁系统越来越慢的钙化
- C. 气温持续上升将会导致发生一白化事件的间隔越来越长
- D. 气温升高压力导致浅水珊瑚要到更深的水域寻求庇护

55. 为什么一些商品的供求关系会落入尴尬境地？为什么人们对中国品牌信心不足？_____可见，这种营商理念下的商业模式，迷失了产业优化升级的方向。破坏了我国经济的微观基础，造成了供求的不匹配。

- ①如果一种产品利润极低，则肯定无法投入资金进行创新和提升品牌形象
- ②这一营商理念的问题在哪里呢
- ③在过去很长一段时间里，我国企业实行的是低成本低利润扩张、追求市场份额最大化的做法
- ④我们知道，对于任何产品，只有存在合理利润，才有可能继续投入资金进行研发，促使产品更新换代，

促使品解深人人人心

⑤这需要分析我国企业的营商理念与商业模式

⑥同时，极低利润基础上的低成本竞争极易导致假冒伪劣商品横行，这又进一步损害了品牌形象

将以上 6 个句子重新排列后插入横线中，语序正确的是（ ）

- A. ②⑤③④①⑥
- B. ⑤③②④①⑥
- C. ⑤③②①⑥④
- D. ②⑤③①④⑥

56. ①这不仅表明了工业社会对于文化生产的接管，改造和重新规划，而且，技术的意义开始占据前所未有的份额

②电影的诞生是技术介入艺术的里程碑事件

③技术始终是文化生产的组成部分

④尽管如此，技术从未扮演艺术的主角

⑤庄子、杜甫、苏东坡，《窦娥冤》《红楼梦》，这些经典令人敬重的原因是深刻的思想和洞察力，而不是由于书写于竹简，上演于舞台，或者印刷在书本里

⑥从青铜铸鼎、笔墨纸砚到瓦舍勾栏的兴盛、印刷时代的降临，艺术符号的制作及其传播从来没有离开技术的支持

将上述 6 个句子重新排列，语序正确的是（ ）

- A. ③⑤④⑥②①
- B. ⑥⑤④②①③
- C. ③⑥④⑤②①
- D. ⑥④⑤③②①

57. 2017 年某调查报告是示，超过 8 成居民家庭认为阅读是孩子认识世界、获取知识的重要途径，超过 6 成认为阅读对于孩子养成爱学习习惯、养成健康性格具有重要意义。在实际生活中，超过 3 成的受访居民家庭未成年子女能够做到每天阅读，超 6 成孩子每次阅读时间在半小时至 1 小时之间。但只有 3 成受访家长经常陪子女阅读，近 6 成家庭是让孩子自己阅读。有意思的是，虽然父母们自己已经被手机、电脑、电视占据了太多时间，却有 13.63%的家长希望借助阅读挤压孩子玩电子产品、看电视的时间。

下列选项最适合做文字标题的是（ ）

- A. “中国家长高度认同阅读对于子女成长的价值”
- B. “放下手机，才能陪孩子阅读”
- C. “你看手机，孩子看书？”
- D. “阅读，不只关于书本”

58. 当前我国城市建设面临经济发展与产业结构调整、环境保护、社会治理模式、民生保障等多方面矛盾，建设智慧城市是大势所趋，我国在智慧城市的很多应用已经走在了世界前列，像网约车，共享单车等。但也存在一些问题，如顶层设计不足、缺乏体系性规与创新等。另外，智慧城市建设有许多方面没有考虑到与市民切身相关的问题，市民的感知度并不明显。如何把智重城市健建设和市民利益结合起来，注重群众需求，是推进智慧城市建设、解决智慧城市落地问题的关键。

这段文字意在强调（ ）

- A. 我国智慧城市建设已走在世界前列
- B. 智慧城市建设面临许多综合性问题
- C. 建设智慧城市可以解决城市建设诸多矛盾
- D. 建设智慧城市要接地气与群众需求相联系

59. 在中国城镇化进程中，传统戏曲面临着前所未有的生态变化。民间职业演出积极地适应农村娱乐需要，或者重新恢复传统民俗演剧形式，借助节庆礼俗，发挥戏曲传统的礼乐教化职能；或者与时俱进，以时尚流行

的艺术元素充实戏曲本体，衍生出新的戏剧娱乐形态。体制内职业剧团在传统与创新中进行艺术传承，或者深入农村、送戏下乡，仍然维持在基层农村的演出；或者放弃农村、寻求多元的创新方式，勉力维持城市市场，导致戏曲在农村文化生活中趋于弱势和边缘。

这段文字意在说明（ ）

- A. 戏曲艺术的传承与发展要寻求多元与时俱进
- B. 戏曲是传承和弘扬优秀传统文化的重要载体
- C. 政府要加大力度支持职业剧团在农村的演出
- D. 戏曲在农村的影响力出现了两极化发展趋势

60. 小时候熟记的古诗文，长大以后也很难忘记，即使长时间不用，但只要一提起，与之相关的记忆便会不由自主地流露出来。这种扎根在脑海深处的诗词印象，是沉浸在血液之中的古文积淀，这就是“童子功”的厉害之处。因此，我们要从小诵读古诗文，让中华优秀传统文化内化于心。古人云，“_____”，想要练就古诗文的“童子功”，必须要多读多记，才会烂透于心，出口成章。若是腹内草莽，必然不可能口吐莲花，诗词大会舞台上，选手们精彩表演的背后，又何尝不是他们从小的阅读背诵和长年的储存积累。

填入划横线部分最恰当的一项是（ ）

- A. 读书破万卷，下笔如有神
- B. 书犹药也，善读之可以医患
- C. 问渠那得清如许，为有源头活水来
- D. 熟读唐诗三百首，不会作诗也会吟

三、数量关系

61. 装修工人小郑用相同的长方形瓷砖装饰正方形墙面，每 10 块瓷砖组成一个如右图所示的图案。小郑用这个图案恰好铺满该墙面，那么，他最少用了多少块瓷砖（ ）

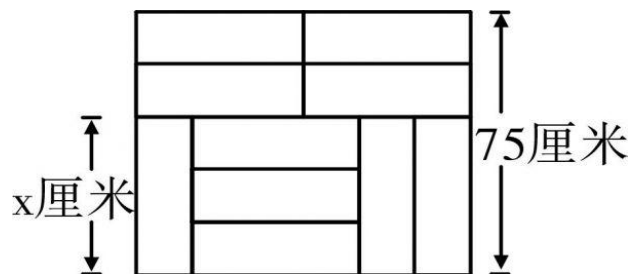

- A. 250
- B. 300
- C. 400
- D. 450

62. 小庄要制作一个工业模具。他在一个边长 4 厘米的正方体上表面正中心位置向下挖掉一个直径 2 厘米、高 2 厘米的圆柱体，接着再向下挖掉一个直径 1 厘米、高 1 厘米的小圆柱体（如图所示）。那么，该模具的表面积约为多少平方厘米（ ）

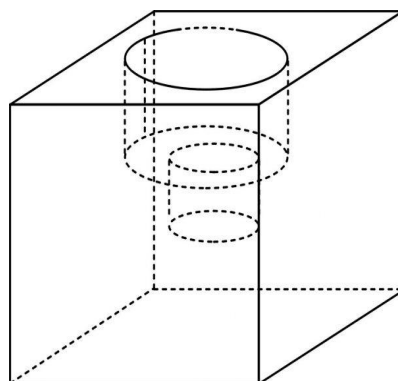

- A. 82.8
- B. 108.6
- C. 111.7
- D. 114.8

63. 甲、乙、丙三所学校的学生被安排在周一至周五参观某革命纪念馆。纪念馆每天最多只能安排一所学校，其中甲学校连续参观两天，其余学校均只参观一天，那么共有多少种安排方法（ ）
- A. 12 种 B. 24 种 C. 36 种 D. 60 种
64. 甲、乙、丙、丁四人同时间地出发，绕一椭圆环形湖栈道行走，甲顺时针行走，其余三人逆时针行走，已知乙的行走速度为 60 米/分钟，丙的速度为 48 米/分钟，甲在出发 6. 7. 8 分钟时分别与乙、丙、丁三人相遇，求丁的行走速度是多少（ ）
- A. 31 米/分钟 B. 36 米/分钟
C. 39 米/分钟 D. 42 米/分钟
65. 某苗木公司准备出售一批苗木，如果每株以 4 元出售，可卖出 20 万株，若苗木单价每提高 0.4 元，就会少卖 10000 株，问在最佳定价的情况下，该公司最大收入是多少万元（ ）
- A. 60 B. 80 C. 90 D. 100
66. 某单位工会组织桥牌比赛，共有 8 人报名，随机组成 4 队，每队 2 人。那么小王和小李恰好被分在同一队的概率是（ ）
- A. 1/7 B. 1/14 C. 1/21 D. 1/28
67. 某村民要在屋顶建造一个长方体无盖贮水池，如果池底每平方米的造价为 150 元，池壁每平方米的造价为 120 元，那么要造一个深为 3 米容积为 48 立方米的无盖贮水池最低造价是多少元（ ）
- A. 6460 B. 7200 C. 8160 D. 9600
68. 某社团组织周末自驾游，集合后发现小王和小李未到。由于每辆小车限坐 5 人，按照现有车辆恰有 1 人坐不上车。为难之际，小王和小李分别开车赶到，于是所有人都坐上车，且每辆车人数均相同。那么，参加本次自驾游的小车数为（ ）
- A. 9 B. 8 C. 7 D. 6
69. 某银行推出 3 年期和 5 年期的两种理财产品 A 和 B。小王分别购买这两种产品各 1 万元，结果发现，按单利计算（即利息不产生收益），B 产品平均年收益率比 A 产品多 2 个百分点，期满后，B 产品总收益是 A 产品的 2.5 倍。那么，小王各花 1 万元购买 A、B 两种产品的平均年收益分别是（ ）
- A. 700 元和 900 元 B. 600 元和 900 元
C. 500 元和 700 元 D. 400 元和 600 元
70. 一个班级组织跑步比赛，共设 100 米、200 米、400 米三个项目。班级有 50 人，报名参加 100 米比赛的有 27 人，参加 200 米比赛的有 25 人，参加 400 米比赛的有 21 人。如果每人最多只能报名参加 2 项比赛，那么该班最多有多少人未报名参赛（ ）
- A. 11 B. 12 C. 13 D. 14

四、判断推理

71. 下列图形能够折叠成完整封闭的立体几何结构的一项是（ ）

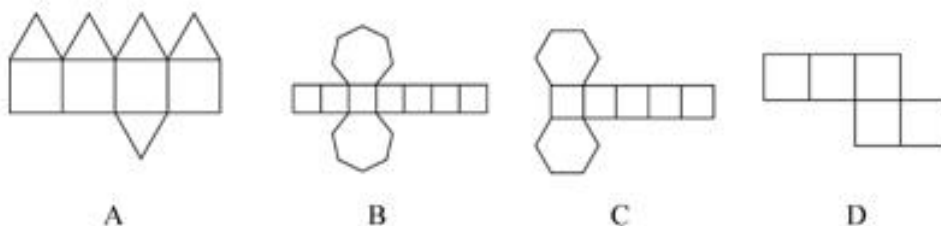

72. 从正文中裁出如下图所示六个不同的三角形，将其分为两类，使每一类图形都有各自的共同特征或

规律，分类正确的一项是（ ）

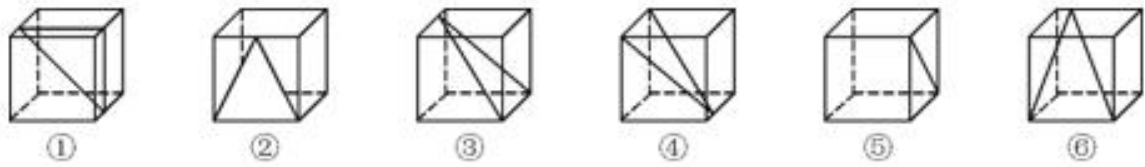

- A. ①②⑤, ③④⑥ B. ①⑤⑥, ②③④
C. ①③⑤, ②④⑥ D. ①②④, ③⑤⑥

73. 把下面的图形分为两类，使每一类图形都有各自的共同特征或规律，分类正确的一项是（ ）



- A. ①④⑥, ②③⑤ B. ①③④, ②⑤⑥
C. ①②⑤, ③④⑥ D. ①③⑤, ②④⑥

74. 从所给的四个选项中，选择最合适的一个填入问号处，使之呈现一定的规律性（ ）

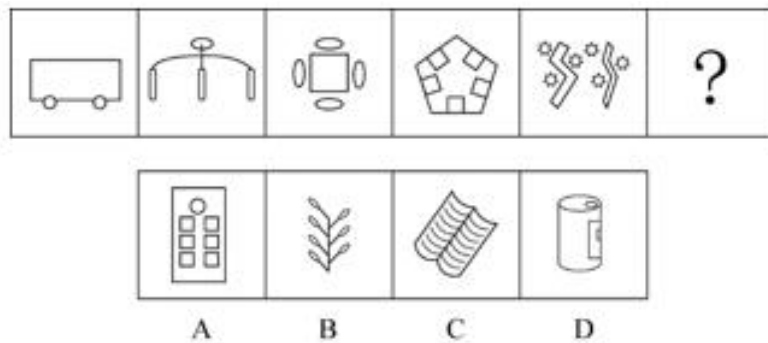

75. 从所给的四个选项中，选择最合适的一个填入问号处，使下图的立体图形①、②、③和④可组成一个完整的长方体（ ）

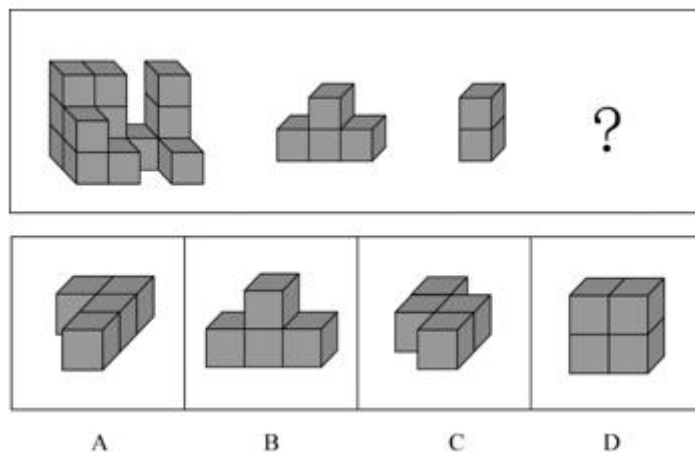

76. 精准医疗是指以个体化医疗为基础，通过基因组、蛋白质组等技术，对大样本人群与特定疾病类型进行生物标记物的分析与鉴定、验证与应用，从而精确寻找到疾病的原因和治疗的靶点，最终实现对疾病和特定患者进行个性化精确治疗。

根据上述定义，下列选项不属于精准医疗的是（ ）

- A. 甲某罹患癌症，医生对其基因进行全面检测并确定治疗方案

- B. 乙某近期反常头晕，医生询问症状后就给其开了非处方药物
- C. 丙某在就医时称自己对某种药物过敏，医生根据其过敏情况设计用药方案
- D. 丁某患失眠症到中医院就诊，医生据“同病异治，异病同治”的理念施治

77. 情感广告是诉诸于消费者的情绪或情感反应，传达商品带给他们的附加值或情绪满足的一种广告策略。这种情绪在消费者心目中的价值可能远远超出商品本身，从而使消费者形成积极的品牌态度。

根据上述定义，下列广告语不属于情感广告的是（ ）

- A. 某品牌饮料广告语：“××可乐，中国人自己的可乐！”
- B. 某品牌啤酒进入东南亚市场的广告语：“好不好，家乡水。”
- C. 某品牌纸尿裤广告语：“宝宝天天好心情，妈妈一定更美丽。”
- D. 某品牌润肤露广告语：“为了肌肤柔美润舒，请使用××润肤露。”

78. 理性预期指的是，针对某个经济现象进行预期的时候，如果人们是理性的，那么他们会最大限度地充分利用所得到的信息来作出行动而不会犯系统性的错误。

根据上述定义，下列属于理性预期的是（ ）

- A. 省立医院分院一投入使用，小陈就在附近开了一家水果店
- B. 老秦获悉某政策即将施行，凭着长期炒股的经验进行股票操作
- C. 传言说城南要建某重点中学分校，老刘立即在附近买了一套房子
- D. 小张得知其高考成绩在全省排第二十位，果断决定第一志愿报清华大学

79. 二维码是用某种特定的几何图形按一定规律，在平面分布的黑白相间的图形记录数据符号信息。在代码编制上利用“0”“1”比特流的概念，用若干与二进制相对应的几何形体来表示文字数值信息，通过图像输入设备或光电扫描设备自动识读，以实现信息自动处理。一个二维码所能表示的比特数是固定的，它包含的信息越多，则冗余度就越小；反之，冗余度就越大。

根据上述定义，下列选项不符合二维码内涵的是（ ）

- A. 某种特定的几何图形按一定规律分布可以构成相应的二维码
- B. 二维码中图像代码的基本原理利用的是计算机的内部逻辑基础
- C. 把文字数值信息转化成与二进制相对应的几何形体，可供设备识读
- D. 二维码包含的信息量都很大，意味着在编码时需要尽量减少冗余度

80. 广义相对论是爱因斯坦以几何语言建立而成的引力理论，他将引力改描写成因时空中的物质与能量而弯曲的时空，以取代传统对于引力是一种力的看法，而这种时空曲率与处于时空中的物质与辐射的能量动量直接相关。

根据上述定义，下列选项中的现象不涉及广义相对论的是（ ）

- A. 科学家在观察日全食时发现，光线经过太阳附近时会产生偏角弯曲
- B. 科学家发现，在强引力场中时钟要走得慢一些，因而从巨大质量的星体表面发射到地球的光线，会向光谱的红端移动
- C. 科学家发现，当一个星体足够致密时，其引力使时空中的区域极端扭曲以至光线都无法逸出，由此发现了黑洞的存在
- D. 麦哲伦航行时发现，驶向远方的船帆逐渐下沉，最后消失在视线中，而海平面似呈弯曲状，远处的海水似乎比近处的海水水位低

81. 绿色设计是指在整个产品周期内，着重考虑产品的环境属性，如可拆卸性、可回收性、可维护性、可重复利用性等，并将其作为设计目标，在满足环境保护条件的同时，保证产品的质量达到最优状态。

根据上述定义，下列选项符合绿色设计理念的是（ ）

- A. 迪拜太阳村巧摆太阳能收集器以实现日照时间最大化
- B. 荷兰某化学品公司将健康环保的作为公司重要的价值观
- C. 巴西流行利用绿色植物代替砖、石、钢筋水泥砌墙
- D. 某学校将教师背景设计为浅绿色来保护孩子们的眼睛

82. 在企业活动中，库存有多种类型。装运库存是指在价值链末端工厂的库房里，那些已经准备好可以随时出货的产品。在途库存又称中转库存，指尚未到达目的地，正处于运输状态或等待运输状态而储备在运输工具中的库存。

根据上述定义，下列选项属于在途库存的是（ ）

- A. 小张给自己网购了一件毛衣，下单两天后查知该毛衣已到某中转站
- B. 某高速服务区内一辆大货车满载着 A 超市从 B 地采购的各类毛巾
- C. 某皮鞋厂的卡车里，堆满了该厂用于制造新款皮鞋的牛皮
- D. 某公司在城南的自有库房中存放着给城北门店销售的玩具

83. 刺激泛化是指条件作用的形成有机体习得了对某一刺激做出特定反应的行为，因此也就是可以对类似的刺激做出同样的行为反应，刺激分化是通过选择性强化和消退使有机体学会对条件刺激和与条件刺激相类似的刺激做出不同的行为反应。

根据上述定义，下列说法不正确的是（ ）

- A. “一朝被蛇咬，十年怕井绳”属于刺激泛化
- B. “横看成岭侧成峰，远近高低各不同”属于刺激分化
- C. 为突出品牌，厂家对包装进行独特设计，力图使顾客产生刺激分化
- D. 某品牌牙膏创成名牌后，生产商将其生产的化妆品也以同品牌命名，利用的是顾客的刺激泛化

84. 地震震级是通过仪器给出地震大小的一种量度，是划分震源放出能量大小的等级，地震所释放的能量越大，地震震级也越大，每一次地震只有一个震级。地震烈度表示地震对地表及工程建筑物影响的强弱程度，是在没有仪器记录的情况下，凭地震时人们的感受或地震发生后器物反应的程度、工程建筑物的破坏程度、地表的变化状况而定的一种宏观尺度。

根据上述定义，下列说法正确的是（ ）

- A. 地震震级越大，地震烈度相应越强
- B. 一次地震只有一个震级，一个烈度
- C. 距震源越近，震级越大，烈度越强
- D. 地表破坏越严重说明地震烈度越强

85. 水体旅游是人们前往水体及周边区域以寻求愉悦为主要目的的一种具有社会、休闲和消费属性的短期经历。目前已逐渐成为人们休闲时尚与区域旅游开发的重要载体。水体旅游资源是指水域（水体）及相关联的岸地、岛屿、林草、建筑等对人产生吸引力的自然景观和人文景观。

根据上述定义，下列选项不属于水体旅游资源的是（ ）

- A. 武夷山“九曲溪”两旁随处可见历代文人墨客的题词
- B. 秦淮河岸的街道上，有一座建于明代的“江南贡院”
- C. 某森林公园建有一个放养着上千条锦鲤的“放生池”
- D. 某大厦矗立于长江岸边，成为游客拍照留念的背景

86. 青衿：读书人

- A. 南冠：囚犯
- B. 浮屠：寺庙
- C. 春蚕：奉献
- D. 袍泽：官员

87. 西子湖：曹娥江
 A. 美人蕉：老婆饼
 B. 东坡肉：五柳鱼
 C. 女儿红：祖母绿
 D. 狮子头：凤凰胆
88. 风霜雨雪：雾里看花
 A. 春夏秋冬：踏雪寻梅
 B. 金木火土：水中望月
 C. 桃李杏橘：青梅煮酒
 D. 梅兰竹菊：茜窗画眉
89. 仪态万方：美丽多姿
 A. 风度翩翩：富富有余
 B. 腰缠万贯：富甲一方
 C. 其貌不扬：荣华富贵
 D. 仪表堂堂：身无长物
90. 骡子：耕畜：犁地
 A. 基因：生命：遗传
 B. 衙役：衙门：当差
 C. 鸬鹚：水鸟：捕鱼
 D. 恒星：宇宙：发光
91. 团扇：羽毛扇：舞蹈扇
 A. 宣纸：餐巾纸：铜版纸
 B. 圈椅：实木椅：办公椅
 C. 排球：羽毛球：乒乓球
 D. 墨镜：老花镜：显微镜
92. 演员：公园：演出
 A. 谣言：微信：查处
 B. 股民：股市：投资
 C. 士兵：战争：升迁
 D. 信息：卫星：定位
93. 春秋：寒暑：一年
 A. 妇孺：老幼：生命
 B. 荏苒：蹉跎：岁月
 C. 东西：南北：方向
 D. 冷热：干湿：温度
94. 纺车 之于 () 相当于 () 之于 联合收割机
 A. 手摇；蒸汽机
 B. 织布；传动带
 C. 3D 织布机；曲辕犁
 D. 自动打线车；发动机
95. () 之于 风油精 相当于 碳酸 之于 ()
 A. 薄荷脑；可乐
 B. 清凉；陈醋
 C. 叶绿素；花露水
 D. 液体；二氧化碳

96. 研究人员在普遍使用的功能性磁共振成像技术 (fMRI) 专用软件中发现了算法错误。他们采集 499 名健康的人处于静息状态时的检查结果，发现其统计方法还需用真实呈现的病例加以验证。这意味着软件有时会错得离谱，就算大脑处于静止状态时也会显示有活动——软件显示出的活动是软件算法的产物，而非被研究大脑真的处于活跃状态。

以下哪项如果为真，最能支持上述结论 ()

- A. 研究结论可以经 fMRI 获得有关数据并通过相关程序编译出来
 B. fMRI 能捕捉脑部血流变化，但无法有效显示大脑是否处于活跃状态
 C. 目前普遍用来诊断脑部功能的 fMRI 软件的假阳性率达到 70% 以上
 D. 只有 30% 经 fMRI 专用软件获得的结果会进行验证性试验并进一步确认

97. 我们身体的生物钟系统会受到许多因素的影响，其中之一就是光照。研究表明，光照可以有效地欺骗大脑进入“白昼模式”，哪怕当时人的眼睛是闭着的也没关系。研究人员发现可以用光照疗法来帮助我们调整时差，包括持续光照和不同间隔的闪光，而每 10 秒一次持续仅 2 毫秒的闪光最有效。研究还发现，在睡眠时经历过“闪光处理”的人出现困意的周期会延后两个小时。

以下哪项如果为真，最能支持上述观点（ ）

- A. 每次闪光间隙的黑暗都有助于让眼睛重启，从而恢复眼睛对光照的敏感
- B. 大部分睡眠时经历“闪光处理”的人的睡眠质量都不会受到闪光的影响
- C. 去时区早两小时的城市，启程日日出前两小时经光照疗法的人无时差感
- D. 依靠自身来调节时差耗时良久，大概平均每天只能倒过一个小时的时差

98. 甲、乙、丙三人大学毕业后选择从事各不相同的职业：教师、律师、工程师。其他同学做了如下猜测：小李：甲是工程师，乙是教师。小王：甲是教师，丙是工程师。小方：甲是律师，乙是工程师。后来证实，小李，小王和小方都只猜对了一半。

那么，甲、乙、丙分别从事何种职业（ ）

- A. 甲是教师，乙是律师，丙是工程师
- B. 甲是工程师，乙是律师，丙是教师
- C. 甲是律师，乙是工程师，丙是教师
- D. 甲是律师，乙是教师，丙是工程师

99. 场所恐惧症主要表现为对某些特定环境的恐惧，如高处、广场、客观环境和拥挤的公共场所等，常以自发性惊恐发作开始，然后产生预期焦虑和回避行为，进而出现条件化的形成，一些研究表明，场所恐惧症患者常伴有惊恐发作。然而，有专家认为最初一次惊恐发作是场所恐惧症起病的必备条件，因而认为场所恐惧症是惊恐发作发展的后果，应归入惊恐障碍这一类别。

以下哪项如果为真，最能质疑上述专家观点（ ）

- A. 场所恐惧症病程常有波动，许多患者可能短期好转甚至缓解
- B. 场所恐惧症可能与遗传有关，且与惊恐障碍存在一定联系
- C. 研究发现场所恐惧症起病多在40多岁，且病程趋向慢性
- D. 研究发现约有23%患者的场所恐惧出现于惊恐发作以前

100. 某研究团队让两批测试者分别进入睡眠实验室里睡上一夜，第一批被安排睡得很晚，从而减少总睡眠时间；第二批被安排睡得早，但在睡眠过程中多次被吵醒。第二晚过后，结果就已经显现：第二批测试者的积极情绪受到严重影响。他们的精力水平较低，同情心和友善度等积极情绪指数有所下滑。部分研究者据此认为，被吵醒导致了测试者无法得到足够的慢波睡眠，而慢波睡眠是恢复精力感的关键，但也有研究者对此项研究的可信度提出质疑。

以下哪项如果为真，最能反驳质疑者（ ）

- A. 第一批测试者积极情绪的指数下滑程度不太明显
- B. 第二批测试者中大部分人长期以来情绪不够积极
- C. 两批测试者的健康状况和心理素质原本就很接近
- D. 两批测试者在参与睡眠实验前精力水平参差不齐

101. 东亚人看起来更谦虚，但心理学研究表明，和接受其他文化熏陶人相比，他们也一样充满骄傲和自信。某研究团队招募了40名志愿者参与研究，其中一半来自东亚国家，剩下的来自西方国家。他们向这些志愿者示大量正面和负面的词语，并询问他们哪些形容词适合自己，结果，志愿者们无论有什么样的文化背景，他们倾向于用更多正面的形容词来描述自己，认为一些较为负面的特征不适合自己，研究者认为，这表明参与测试的人无论具有何种文化背景，他们同样都有美化自己的动机。

以下哪项如果为真，最能削弱上述论证（ ）

- A. 东亚人习惯负面评价自己，而西方人往往对自己的能力言过其实
- B. 当志愿者被要求用正面词汇形容自己时，他们的反应都是一样的

- C. 东亚人谦逊只是一种文化惯例，他们有着和西方人一样的自尊心
- D. 研究发现，无论来自何种文化背景，志愿者们的脑电波都很相似

102. 如果央行允许人民币继续贬值，那么市场对于人民币贬值的预期就容易强化。如果市场形成较强的人民币贬值预期，大量的资金就会流出我国。资金流出我国，不仅会强化这种人民币的贬值预期，导致更多的资金流出我国，而且可能会导致我国资产价格全面下跌，继而可能引爆金融市场的区域性风险及系统性风险，这些都是我们不愿意看到且不允许出现的情况。

由此可以推出（ ）

- A. 货币持续贬值会导致资产全面下跌
- B. 资金流失严重会出现货币贬值预期
- C. 央行不会允许人民币继续贬值
- D. 我国将重点着手干预资金外流

103. 我国在西南地区进行的页岩气勘探获得重大成果，估算天然气资源量达千亿立方米，这是我国首次在四川盆地以外的南方复杂构造区取得页岩气勘探的重大突破。有专家称该地有望成为新的工业气田，可以满足上千万居民的生活和工农业发展的用气需求，促进经济发展。

该专家观点成立的假设前提是（ ）

- A. 南方复杂的地质构造有利于天然气生成
- B. 凡是勘探到的天然气都能顺利开采出来
- C. 我国目前天然气产量无法满足实际需求
- D. 天然气作为清洁能源是促进经济发展的重要动力

104. 月球潮汐力与地球上的地震、海啸、火山爆发等自然灾害存在明显相关性的说法是可疑的，因为每年自然灾害很多，而“超级月亮”每14个月才一次，即便考虑月球经过近地点，每个月也只有一次。部分学者会找出一些和“超级月亮”出现时间相隔不远的灾害来论证，这显然缺乏证据支撑，也忽略了大量事例，比如月球在远地点前后发生的灾害。基于大量关于地震和月球关系数据的研究表明，地震发生频率和月球经过近地点没有统计上的相关性，因此说月球潮汐力会引发地震显然缺乏可靠证据。

由此可以推出（ ）

- A. 月球潮汐力与月球在远地点前后发生的地震具有相关性
- B. 月球潮汐力与月球经过近地点发生的地震具有因果关系
- C. 月球潮汐力与地震之间的关系需要在时间和空间上综合分析
- D. 地震触发机制有多种因素，但月球潮汐力的作用效果较明显

105. 色素主要为花色甙等酚类物质，它们的颜色构成了葡萄酒的色泽，并且给葡萄酒带来了它们自身的香气和细腻口感。陈年葡萄酒中的颜色主要来源于单宁。单宁除了给酒的色泽作出贡献外，还能作用于口腔产生一种苦涩感，从而促进人们的食欲。单宁含量过高，苦涩味重且酒质粗糙；含量过低则酒体软弱而淡薄。此外，单宁还能掩盖酸味，所以红葡萄酒由于含有丰富的单宁，其酸味明显小于白葡萄酒。

由此可以推出（ ）

- A. 陈年葡萄酒会促进食欲，色泽来源于单宁
- B. 苦涩味重且酒质粗糙的酒必含有过多单宁
- C. 酒体软弱而淡薄的酒中单宁含量必然过低
- D. 单宁能影响酒的色泽和饮者的味觉及食欲

五、资料分析

根据以下资料，回答 106~110 题。

2017 年上半年，全国居民人均可支配收入 12932 元，比上年同期名义增长 8.8%，其中，城镇居民人均可支配收入 18322 元，增长 8.1%（以下如无特别说明，均为同比名义增长）；农村居民人均可支配收入 6562 元，增长 8.5%。

按收入来源分，2017 年上半年，全国居民人均工资性收入 7435 元，增长 8.6%，占全国居民人均可支配收入的比重为 57.5%；人均经营净收入 2117 元，增长 5.9%，占全国居民人均可支配收入的比重为 16.4%；人均财产净收入 1056 元，增长 9.6%，占全国居民人均可支配收入的比重为 8.2%；人均转移净收入 2324 元，增长 11.9%，占全国居民人均可支配收入的比重为 18.0%。

2017 年上半年全国居民消费支出主要数据

指标	水平(元)	增长率(%)
全国居民人均消费支出	8834	7.6
按消费类别分：		
食品烟酒	2678	5.6
衣着	668	2.4
居住	1919	8.3
生活服务和用品及服务	535	6.5
交通通信	1211	9.6
教育文化娱乐	869	10
医疗保健	718	11.9
其他用品和服务	236	11.9

106. 2016 年上半年，城镇居民人均可支配收入约为多少万元（ ）
- A. 1.4 B. 1.7 C. 2.1 D. 2.3
107. 2016 年上半年，全国居民人均工资性收入占全国居民人均可支配收入的比重约为（ ）
- A. 53.6% B. 57.6% C. 60.6% D. 63.6%
108. 2017 年上半年，人均财产净收入比上年增加多少元（ ）
- A. 92 B. 102 C. 112 D. 122
109. 2017 年上半年，全国居民消费支出主要数据按消费类别分，其指标的增长率超过全国居民人均消费支出水平增长率的有几个（ ）
- A. 4 B. 5 C. 6 D. 7
110. 关于 2017 年上半年全国居民收入和消费支出主要数据情况，下列说法正确的是（ ）
- A. 居住消费支出同比增长率高于医疗保健消费支出同比增长率
- B. 人均财产净收入同比增长率低于人均经营净收入同比增长率
- C. 城镇居民人均可支配收入超过农村居民人均可支配收入的 3 倍
- D. 生活用品及服务消费支出水平不足交通通信消费支出水平的二分之一

根据以下资料，回答 111~115 题。

2017 年第一季度，某省农林牧渔业增加值 361.78 亿元，比上年同期增长 5.9%，高于上年同期 0.2 个百分点。具体情况如下：

该省种植业增加值 119.21 亿元，比上年同期增长 8.2%，其中蔬菜种植面积 358.80 万亩，比上年同期增加 18.23 万亩，蔬菜产量 471.42 万吨，增长 7.5%；茶叶种植面积 679.53 万亩，比上年同期增加 19.79 万亩，茶叶产量 2.30 万吨，增长 19.49%。

该省林业增加值 34.84 亿元，比上年同期增长 8.3%。

该省畜牧业增加值 176.64 亿元，比上年同期增长 4.2%，增速比上年同期加快 2.1 个百分点。其中生猪存栏增速由上年同期的下降 9.8% 转为增长 3.1%，出栏增速由上年同期的下降 3.2% 转为增长 3.3%；猪牛羊禽肉产量 67.80 万吨，比上年同期增长 3.1%；禽蛋产量 5.33 万吨，增长 1.0%；牛奶产量 1.40 万吨，增长 6.1%。

该省渔业增加值 9.22 亿元，比上年同期增长 4.5%。全省水产品产量 7.68 万吨，比上年同期增长 4.7%，其中，养殖水产品产量 7.3 万吨，增长 4.7%。

该省农林牧渔服务业增加值 21.87 亿元，比上年同期增长 3.8%。

111. 2015 年第一季度，该省农林牧渔业增加值于下列哪一项最为接近（ ）

- A. 320 亿元 B. 340 亿元
C. 360 亿元 D. 380 亿元

112. 2016 年第一季度，该省平均每亩蔬菜种植地产出蔬菜多少吨（ ）

- A. 1.26 B. 1.29 C. 1.31 D. 1.35

113. 2017 年第一季度，该省生猪出栏增速比上年同期（ ）

- A. 加快 12.9% B. 加快 6.7%
C. 加快 6.5% D. 加快 0.1%

114. 2017 年第一季度，该省占农林牧渔业增加值比重超过三成的包括（ ）

- A. 种植业、渔业 B. 林业、畜牧业
C. 种植业、畜牧业 D. 农林牧渔服务业、林业

115. 能够从上述资料中推出或计算出的是（ ）

- A. 2017 年该省农林牧渔服务业增加值
B. 2016 年年第一季度全国农林牧渔业增加值
C. 2017 年第一季度该省水产品产量中非养殖水产品产量与 2016 年第一季度持平
D. 若 2017 年该省林业增加值每个季度的环比增长率不低于 10%，则 2017 年该省林业增加值将超过 150 亿元

根据以下资料，回答 116~120 题。

2016 年，我国全年完成邮电业务收入总量 43344 亿元，比上年增长 52.7%。其中，邮政业务收入 7397 亿元，增长 45.7%；电信业务总量 35948 亿元，增长 54.2%。邮政业全年完成邮政函件业务 36.2 亿件，包裹业务 0.3 亿件，快递业务量 312.8 亿件；快递业务收入总量 3974 亿元。电信业全年新增移动电话交换机容量 7318 万户，达到 218384 万户。2016 年来全国电话用户总数 152856 万户（电话包括固定电话和移动电话两种），其中移动电话用户 132193 万户。移动电话普及率上升至 96.2 部/百人。固定互联网宽带接入用户 29721 万户，比上年增加 3774 万户，其中固定互联网光纤宽带接入用户 22766 万户，比上年增加 7941 万户；移动宽带用户 94075 万户，增加 2340 万户，移动互联网接入流量 93.6 亿 G，比上年增长 123.7%。互联网上网人 7.31 亿人，增加 4299 万人，其中手机上网人数 6.95 亿人，增加 7550 万人互联网普及率达到 53.2%，其中农村地区互联网普及

率达到 33.1%。软件信息技术服务业完成软件业务收入 48511 亿元，比上年增长 14.9%。



116. 2016 年我国快递业务收入总量占邮电业务收入总量的比重为 ()
- A. 8.17% B. 9.17% C. 10.17% D. 11.17%
117. 2013—2016 年期间，我国移动宽带用户数同比增长量最快的年份是 ()
- A. 2013 年 B. 2014 年 C. 2015 年 D. 2016 年
118. 2012—2016 年期间，我国固定互联网宽带接入用户的平均数是 ()
- A. 18425 万户 B. 22425 万户
- C. 25425 万户 D. 27425 万户
119. 2016 年末，全国固定电话用户占电话用户总数的比重为 ()
- A. 43.52% B. 33.52% C. 23.52% D. 13.52%
120. 关于我国邮电业务情况的说明，下列说法正确的是 ()
- A. 2015 年末，我国固定互联网光纤宽带接入用户与移动宽带用户的差额低于 50000 户
- B. 2016 年固定互联网宽带接入用户同比增长率高于移动宽带用户增长率
- C. 2016 年末，我国使用固定电话的总人数比移动电话的多
- D. 2016 年我国城市地区互联网普及率已超过一半

温馨提示：**2018 年公考通网校重新起航****系统班+考前直播冲刺班+一对一申论批改班+面试通关课程
更多好课等你挑选！****【参考答案与解析】****1. 【解析】C**

第一步，本题考查十九届二次会议。第二步，中国共产党第十九届中央委员会第二次全体会议，于 2018 年 1 月 18 日至 19 日在北京举行，全会审议通过了《中共中央关于修改宪法部分内容的建议》因此，选择 C 选项。

2. 【解析】D

第一步，本题考查古人的本名和字之间的关系。第二步，陆机，字士衡。机通玑，天玑是北斗三星，天衡是北斗五星，意义相近、互为辅助。“辅助式”的典型代表如：梁鸿，字伯鸾。鸾和鸿都是飞禽，但不是一种，鸿雁和鸾凤可以互为辅助等。因此，选择 D 选项。A 项：孟轲，字子舆。轲、舆都是车的意思，即表字和本名意义相同，是并列关系，所以又叫“并列式”。“并列式”的典型代表如：屈平，字原，广平曰原，意思相同；颜回，字子渊，渊，回水也，意思相同。B 项：朱熹，字元晦。熹是天亮，晦是黑夜，即表字和本名意思正相反，这种情况可称为“矛盾式”，“矛盾式”的典型代表如：曾点，字皙，点为黑污，皙为白色。C 项：李白，字太白。太白指太白金星，这是对太意的延伸，即表字为本名意思的延伸，这种情况可称之为“延伸式”。“延伸式”的典型代表如：杜牧，字牧之，牧之即放牧，延伸解释了牧的含义。

3. 【解析】C

第一步，本题考查教育家与其名言的匹配，并选择错误项。第二步，“道之所存，师之所存”，这一句出自韩愈的《师说》，韩愈认为“师”和“道”是密切联系的，不可分离的，天下有“道”的地方，就一定有老师，并不是墨子所提。因此，选择 C 选项。A 项：“性相近也，习相远也”，出自《论语·阳货》，孔子强调“心性”，后南宋学者王应麟将其收入《三字经》，译为人（或生命）先天具有的纯真本性，互相之间是接近的，而后天习染积久养成的习性，却互相之间差异甚大。B 项：“尽信书，则不如无书”，出自《孟子》，译为完全相信《尚书》，那还不如没有《尚书》，孟子强调追求精辟透脱的读书法，要求读书应该善于独立思考问题。D 项：“骐骥一跃，不能十步；弩马十驾，功在不舍”，出自荀子的《劝学》，译为以骏马跳跃一次，也不能有十步远，而劣马奔跑十天也能跑很远，在于坚持不懈，用来比喻作学问应该持之以恒。

4. 【解析】A

第一步，本题考查月相变化。第二步，每月农历初七、初八，月亮上半夜出来，在偏西面出来，月面朝西的状态，称为上弦月。因此，选择 B 选项。A 项：每月农历初一，月球运行到地球和太阳之间，与太阳几乎同时出没，在地球上看不到月亮，称为朔。C 项：每月农历十五，月球转到地球的背面，此时看到满月，称为望。D 项：每月农历二十二、二十三，月亮下半夜出来，在偏东面出来，月面朝东的状态，称为下弦月。

5. 【解析】A

第一步，本题考查城镇职工医保制度。第二步，根据《国务院关于建立城镇职工基本医疗保险制度的决定》，“城镇所有用人单位，包括企业（国有企业、集体企业、外商投资企业、私营企业等）、机关、事业单位、社会团体、民办非企业单位及其职工，都要参加基本医疗保险。乡镇企业及其职工、城镇个体经济组织业主及其从业人员是否参加基本医疗保险，由各省、自治区、直辖市人民政府决定。”但是个人存档人员、灵活就业人员和失业人员除外。A 项说法正确。因此，选择 A 选项。B 项：根据《决定》，退休人员参加基本医疗保险，

个人不缴纳基本医疗保险费，但是需要缴纳大病医疗统筹互助金。B项说法错误。C项：《决定》中指出，城镇职工基本医疗保险要求建立个人帐户和基本医疗保险基金。职工个人缴纳的全部基本医疗保险费和用人单位缴纳的医疗保险费的30%左右记入个人帐户；其余部分用于建立统筹基金。C项说法错误。D项：城镇职工基本医疗保险制度是依法对职工的基本医疗权利给予保障的社会医疗保险制度，是通过法律法规强制推行的，与养老、工伤、失业和生育保险一样，属社会保险的一个基本险项。D项说法错误。

6. 【解析】D

第一步，本题考查生活常识。第二步，酵母属于简单的单细胞真核生物，它可以把淀粉分解为葡萄糖，还可以把葡萄糖转化为酒精并产生二氧化碳。制作面包时，酵母菌分解葡萄糖产生的二氧化碳会在面团中形成许多小孔，使面包膨大和松软，而面团中所产生的酒精则在蒸烤过程中挥发掉了。因此，选择D选项。

7. 【解析】D

第一步，本题考查物理知识。第二步，高压锅把水相当紧密地封闭起来，水受热蒸发产生的水蒸气不能扩散到空气中，只能保留在高压锅内，使高压锅内部的气压高于1个大气压，随着压强的增加，水的沸点将高于100℃，高压锅内部因此而形成高温高压的环境，饭就很快熟了。因此，选择C选项。

8. 【解析】C

第一步，本题考查物理知识，并选择错误项。第二步，道路转弯镜利用的是凸面镜对光的发散作用，而不是凸透镜，且凸透镜能够聚光而不能散光。因此，选择C选项。A项：液体表面张力是指作用于液体表面，使液体表面积缩小的力，在液体表面能够形成一层弹性薄膜。由于液体表面张力的作用，液体总是处于最小的体积状态，球形的体积是最小的，所以露珠呈球状。B项：火车对路基压力很大，为减小火车对地基的压强，必须增大受力面积，把钢轨铺在枕木上，可以增大火车与路基的受力面积，从而减小火车对路基的压强，防止压陷路基。D项：涡流感应在生活中的使用主要有电磁炉、金属探测器、高频感应冶炼炉等，微波炉一般利用微波带动水分子振动产生热量加热食物，但部分微波炉带有烤箱功能，当使用烤箱功能烤面包时，应用的就是涡流感应加热原理。本题C、D选项都不对，题目拟制错误。

9. 【解析】A

第一步，本题考查二十四节气，并选择错误项。第二步，处暑是农历24个节气中的第14个，时间点为公历8月22日至23日。处暑即为“出暑”，意味着夏天暑热终止，天气即将由热转凉。因此，选择A选项。B项：惊蛰是农历24个节气中的第3个，时间点为公历3月5日至6日。惊蛰标志着仲春时节的开始。惊蛰时，天气开始回暖，春雷惊醒了蛰居的动物，故称“惊蛰”。C项：冬至是农历24个节气中的第22个，时间点为公历12月21日至23日。冬至，顾名思义，意味着寒冷的冬季来临，这一天也是一年中白昼时间最短的一天。D项：小满是农历24个节气中的第8个，时间点为公历5月20日至22日，这时候麦类等夏熟作物籽粒已开始饱满，但还没有成熟，约相当乳熟后期，所以叫小满。

10. 【解析】B

第一步，本题考查地理国情。第二步，北回归线是指太阳光线能够直射在地球上最北的界线。北回归线的位置并非固定不变，而是在北纬23°26′±1°的范围内变化。在初中课本中，粗略规定为23.5°。北回归线经过的国家有：中国、缅甸、印度、孟加拉国、阿曼、阿拉伯联合酋长国、沙特阿拉伯、埃及、利比亚、阿尔及利亚、毛里塔尼亚、西撒哈拉、马里、墨西哥、巴哈马、美国。俄罗斯最南端的纬度位置大约在北纬41°，纬度位置在北回归线之上，B选项为克里姆林宫，位于莫斯科的心脏地带，是俄罗斯联邦的象征、总统府的所在地。因此，选择B选项。A项：图片为阿拉伯塔酒店，因外形酷似船帆，又称迪拜帆船酒店，是世界上建筑高度最高的七星级酒店，开业于1999年12月，有高级客房202间，建立在离海岸线278米处的人工岛上，所属阿拉伯联合酋长国。C项：图片为胡夫金字塔，位于埃及首都开罗郊外的吉萨，是世界上最大的金字塔，是第四王朝第二个国王胡夫的陵墓，建于公元前2690年左右。D项：图片为泰姬陵，是印度知名度最高的古迹之

一，世界文化遗产，被评选为“世界新七大奇迹”。

11. 【解析】D

第一步，本题考查文学常识。第二步，①是东吴，②是唐朝，③是汉朝，④秦末。因此，选择D选项。①出自刘禹锡的《西塞山怀古》。这两句诗的意思是：东吴末帝孙皓命人用一千寻长的铁锁沉在江底，试图阻挡西晋战船的前进；结果无济于事，一片求降的旗子还是插在了石头城上。描述的是东吴时期。②出自杜甫的《闻官军收河南河北》。这两句诗的意思是：剑门关外，喜讯忽传，官军收复冀北一带。高兴之余，泪满衣裳。涉及的历史事件是：宝应元年（762）冬季，唐军在洛阳附近的横水打了一个大胜仗，收复了洛阳和郑（今河南郑州）、汴（今河南开封）等州，叛军头领薛嵩、张忠志等纷纷投降。描述的是唐朝时期的安史之乱。③出自杜甫的《咏怀古迹（其三）》。这两句诗的意思是：千载流传她作的胡音琵琶曲；曲中倾诉的分明是昭君的满腔悲愤。描述的是写的是汉朝王昭君出塞和亲的故事。④出自杜牧的《题乌江亭》。这两句诗的意思是：西楚霸王（项羽）啊，江东子弟人才济济，若能重整旗鼓卷土杀回，楚汉相争，谁输谁赢还很难说。描述的是秦末时期楚汉之争，项羽兵败垓下，乌江自刎的历史事件。

12. 【解析】C

第一步，本题考查与中国古代历史事件相关典故，并选择错误项。第二步，据史家考证研究，在宋徽宗宣和年间，确有宋江其人及其领导的梁山泊起义，这就是淮南地区宋江等三十六人“横行河朔”的历史事件，但根据《宋史·侯蒙传》《宣和遗事》等史书的记载看，只有三十六人，而不像《水浒传》所写的有一百零八将。因小说有“林冲雪夜上梁山”的情节而形成的典故“逼上梁山”并非真实历史事件。因此，选择C选项。A项：“暗度陈仓”出自《史记·淮阴侯列传》，原指从正面迷惑敌人，用来掩盖自己的攻击路线，而从侧翼进行突然袭击。根据《史记·淮阴侯列传》、《曹相国世家》以及《樊郤灌滕列传》等记载所述，实际上应为樊哙、灌婴等人率兵从祁山道佯攻陇西地区，韩信部从故道（又名陈仓道）奇袭陈仓（今陕西省），从而夺取了关中之地。B项：“草木皆兵”出自《晋书·苻坚载记》，“坚与苻融登城而望王师，见部阵齐整，将士精锐；又北望八公山上草木，皆类人形，顾谓融曰：‘此亦劲敌也，何谓少乎？’恍然有惧色。”是形容人在十分惊恐之时，稍微有些风吹草动，就认为那些草是兵，便紧张害怕得要命，常形容失败者的恐惧心理。D项：“乐不思蜀”出自《三国志·蜀书·后主传》，“他日，王问禅曰：‘颇思蜀否？’禅曰：‘此间乐，不思蜀。’”。原意是指蜀后主刘禅甘心为虏不思复国。

13. 【解析】C

第一步，本题考查绘画创作理论相关知识，并选择错误项。第二步，本题中的绘画理论名句体现了对客观事物的两种不同的态度。A项、B项、D项认为绘画要从大自然中去寻找素材，向客观世界学习。C项则认为绘画不应该追求形似，而应该注重意蕴和神似，只追求形似，还只是孩子一样的见解，这与其他三句的观点不同。因此，选择C选项。A项：白云和山峦都是我的老师，注重学习自然。B项：看遍奇峰怪石作为绘画的草稿，注重学习自然。D项：我学习我的心和眼睛的感觉，而我的这些感觉都来源于华山这个客观实在，注重学习自然。

14. 【解析】B

第一步，本题考查西方文学，并选择错误项。第二步，《人性论》是英国经验主义哲学家大卫·休谟的一部最重要的哲学著作。于1739年后分卷出版，分别是论知性、论情感和论道德。让·保罗·萨特是法国20世纪最重要的哲学家之一，其代表作有《存在与虚无》、《辩证理性批判》。因此，选择B选项。A项：公元394~400年奥古斯丁写的一本以祈祷自传手法所写的自传体回忆录，即《忏悔录》。C项：《正义论》为美国哈佛大学教授约翰·罗尔斯于1971年所著，被视为第二次世界大战后西方政治哲学、法学和道德哲学中最重要的著作之一。D项：《理想国》是古希腊哲学家柏拉图创作的哲学对话体著作。全书主要论述了柏拉图心中理想国的构建、治理和正义，主题是关于国家的管理。

15. 【解析】D

第一步，本题考查清热利咽的药物，并选择错误项。第二步，珍珠粉既可外用，也可内服。珍珠粉外用常用来养颜美容，可以去黑头、控油、美白；珍珠粉内服可以安神定惊，明目消翳，解毒生肌，润肤祛斑，用于惊悸失眠，惊风癫痫，目赤翳障，疮疡不敛，皮肤色斑等。珍珠粉无清热利咽的功效。因此，选择D选项。A项：胖大海具有清热润肺、解毒利咽的功效，常用于治疗干咳无痰、喉痛、音哑等病症。B项：板蓝根具有清热解毒、凉血利咽的功效，常用于温疫时毒、发热咽痛等。C项：片仔癀为清热剂，具有清热解毒，利咽止痛，生津润喉的功效，常用于风热上攻，肺胃热盛所致的急、慢性咽喉炎。

16. 【解析】B

第一步，本题考查科技成就，并选择错误项。第二步，货运飞船是一种专门运送货物到达太空一次性使用的航天器，主要任务是向空间站定期补给食品，货物，燃料和仪器设备等。其主要任务不包括将获取的研究数据回传。因此，选择B选项。A项：货运飞船发射升空完成后，会通过自动或人工与空间站交会对接向空间飞行器补给货物、提供消耗品和设备，从而延长飞行器的在轨飞行寿命，提高航天员的空间驻留和工作时间。A项正确。C项：货运飞船与空间站对接后，将根据空间站的需求分次进行推进剂补给，实现航天员生活用品、维持舱压气体的补给，存储空间实验设备和用品，带来饮水、食物等补给物资。C项正确。D项：空间站丢弃的废弃物和生活垃圾等要随货运飞船下行并在进入大气层后烧毁。D项正确。

17. 【解析】D

第一步，本题考查金融常识。第二步，我国《合同法》第211条规定，“自然人之间的借款合同对支付利息没有约定或者约定不明确的，视为不支付利息。出借人主张支付借期内利息的，法院不予支持。”故D项正确。因此，选择D选项。A项：就投资风险来说，国债<公司债券<股票。B项：理财产品中预期收益率是指到期后的预计收益率，并不等同于其到期后的实际收益率。C项：《中国人民银行残缺污损人民币兑换办法》规定，凡办理人民币存取款业务的金融机构应无偿为公众兑换残缺、污损人民币，不得拒绝兑换。即所有商业银行网点都有义务兑换票面残缺的人民币，故选项中“指定的银行网点”说法错误。

18. 【解析】A

第一步，本题考查金属相关知识。第二步，钛和钛合金被认为是21世纪重要的金属材料，钛合金因具有强度高、耐腐蚀性好、耐热性高等特点而被广泛用于各个领域。世界上许多国家都认识到钛合金材料的重要性，相继对其进行研究开发，并得到了实际应用。因此，选择A选项。B项：钛合金主要用于制作飞机发动机压气机部件，其次为火箭、导弹和高速飞机的结构件。此外，钛和钛合金被广泛应用于其他各个领域。如：钛合金与人体具有很好的“相容性”，可用于制造人造骨骼；钛合金在低温和超低温下，仍能保持其力学性能。因此，钛合金也是一种重要的低温结构材料。B项错误。C项：21世纪金属是钛而非石墨烯，石墨烯是从石墨材料中剥离出来、由碳原子组成的只有一层原子厚度的二维晶体，并非金属材料。C项错误。D项：1789年科学家发现了钛元素。1910年在试验室中第一次用钠法制得海绵钛，1948年美国杜邦公司用镁法成吨生产海绵钛，这标志着海绵钛即钛工业化生产的开始。D项错误。

19. 【解析】A

第一步，本题考查生物医学，并选择错误项。第二步，生理盐水，是指生理学实验或临床上常用的渗透压与动物或人体血浆的渗透压基本相等的氯化钠溶液。人们平常点滴用的氯化钠注射液浓度是0.9%，可以当成生理盐水来使用。因此，选择A选项。B项：医用酒精的主要成分是乙醇，它是乙醇和水的混合物。医用酒精不同浓度的用途不同。95%的酒精常用于擦拭紫外线灯，75%的酒精用于消毒，40%~50%的酒精可预防褥疮，25%~50%的酒精可用于物理退热。C项：锌是人体必需的微量元素之一，被誉为“生命之花”、“智力之源”、“婚姻和谐素”。儿童缺锌主要表现在：厌食、偏食或异食；生长发育不良，免疫力下降；经常感冒、发烧；智力发育落后等。D项：人体在剧烈活动时，骨骼肌急需大量的能量，尽管此时呼吸运动和血液循环都大大加强了，可仍然

不能满足肌肉组织对氧的需求，致使肌肉处于暂时缺氧状态。结果糖类物质分解出乳酸，释放的能量也比较少。乳酸在肌肉内大量堆积，便刺激肌肉块中的神经末梢产生酸痛感觉。

20. 【解析】C

第一步，本题考查中国史上重大历史的时间排序。第二步，①2016年里约热内卢奥运会，于2016年8月5日-21日在巴西的里约热内卢举行，中国女排夺得冠军。②中国（上海）自由贸易试验区于2013年9月29日在中国上海自由贸易试验区正式成立。③2017年9月4日，金砖国家领导人第九次会晤在厦门国际会议中心举行。④2015年9月3日，是中国首个法定的“中国人民抗日战争胜利纪念日”，我国举行了纪念中国人民抗日战争暨世界反法西斯战争胜利70周年阅兵式。因此，选择C选项。

21. 【解析】B

第一步，阅读文段可知作者要表达的意思是，在“动漫的土壤”上，不是做些“随便撒些空壳烂籽”这种简单粗糙工作就能得到好结果的，空处填入成语要表达“得到好的结果”之意。第二步，选项辨析。“以逸待劳”指作战时采取守势，养精蓄锐，让敌人来攻，然后乘其疲劳，战而胜之。不符合语境，排除D；“守株待兔”比喻希图不经过努力而得到成功的侥幸心理；“不劳而获”指自己不劳动却占有别人的劳动成果。二者重点强调不努力、不劳动。“坐享其成”指自己不出力而享受别人取得的成果，重点强调享受别人的成果。故“坐享其成”更符合语境。因此，选择B选项。

22. 【解析】B

第一步，根据文段内容“前者侧重解象，后者侧重数术”“中国的数秘术后来发展成了宇宙形而上学与算数渐行渐远”可知，横线处填入的成语意思是“两者不相同”。第二步，观察选项。“南辕北辙”指目的和行动不一致，不符合语境，排除A选项；“分道扬镳”指分路而行，比喻目标不同，各走各的路或各干各的事，符合语境，保留B选项；“缘木求鱼”比喻方向或办法不对头，不可能达到目的，不符合语境，排除C选项；“背道而驰”比喻方向和目的完全相反，语义程度过重，排除D选项。因此，选择B选项。

23. 【解析】D

第一步，分析第一空。第一空前，文段将良好的家风比作精神财富，由“是……也是……”的句式可知，第一空应填入一个与“精神财富”类似、具有比喻义的词语，“基准”“基础”不符，排除B、C项。第二步，分析第二空。“和”表示并列，横线处所填词语应与“守住”相近，“庇护”常用作贬义，不符。“呵护家庭”搭配得当。因此，选择D选项。A项：基点：①中心；重点；②事物发展的根本；基础。庇护：袒护；掩护。B项：基准：①在测量工作中用作起始尺度的标准；②泛指标准。保护：①护卫使不受伤害；②保重，调护。C项：基础：事物发展的根本或起点。爱护：爱惜，保护。D项：基石：①做建筑物基础的石头；②喻事物的根基。呵护：①呵禁卫护，使侵袭者不得近；②（神灵）庇护，保佑。

24. 【解析】A

第一步，分析第一空语境。由“如果这一切被”中“这一切”指前文的“在人类的脑海中，‘科学’除了创造丰富的物质财富以外，往往扮演了‘真实’与‘客观’的化身。”这一种观念，“颠覆”、“推倒”、“推翻”和“颠仆”都是摧毁的意思，可以与观念搭配，与文意相符。第二步，分析第二空语境。由“在刚刚过去的那个世纪里，是谁扣动了科学危机的扳机？”可知第二空词语应表示弄清楚的意思，“厘清”，指整理清楚的意思，与文意相符。而“分清”、“辨清”指区别清楚，与文意不符，另“厘正”指订正、改正的意思，与文意也不相符。因此排除B、C和D选项。因此，选择A选项。

25. 【解析】A

第一步，分析第一空语境。根据“由于物产和风俗的差异”可知，第一个空的词语形容“各地的饮食习惯和品味爱好”是有所不同的。“殊途同归”，比喻采取不同的方法而得到相同的结果；“如出一辙”，比喻两件事情非常相似，与文意不符，因此排除C和D选项。“迥然不同”，形容差别很大，一点儿也不相同；“天

差地别”，形容两种或多种事物之间的差距很大，就像天和地之间的距离一样，与文意相符。第二步，分析第二空语境。根据“传统”和“长期以来”可知，“烹调技术”，时间很长。而“源远流长”，常比喻历史悠久，根底深厚；“积厚流光”，意为积累的功业越深厚，则流传给后人的恩德越广，因此“源远流长”更符合文意。因此，选择 A 选项。

26. 【解析】A

第一步，分析语境，寻找突破口。本题从第二空突破，由语境可知，小到直径只有零点几微米的粘土，大到数十厘米乃至更大的巨型漂砾都有可能被卷入到泥石流中，所填的词语含有“卷入”的意思，“汇集”“夹杂”“聚集”都没有卷入的意思，排除 B、C、D 项。“裹挟”指风、流水等把别的东西卷入，使随着移动，符合语境。第二步，验证第一空。“诱发”有致使发生的意思，填入横线处说明泥石流发生的因素，语义明确。因此，选择 A 选项。

27. 【解析】D

第一步，分析第一空语境。根据“把自己精力消耗在追逐名牌这个事情上，而不是把精力放在_____自己上面”可知，第一空应填入一个词语形容“把自己变优秀”，A 项“提高”指使位置、程度、水平、数量、质量等方面比原来高，一般不和“人”直接搭配，排除 A 项。B 项“打扮”，没有体现“把自己变优秀”的含义，不符合语境，排除 B 项。C 项“武装”，武装自己指通过某种方式使自己变得更加强大，符合文意。D 项“提升”，提升自己，搭配恰当。第二步，分析第二空语境。要填入一个词语表示“不被外在的东西牵着鼻子走”的含义，并且和“自己的心”搭配，守住自己的心，是常用搭配，排除 C 项。因此，选择 D 选项。

28. 【解析】B

第一步，阅读文段，分析语境。根据文段“开阔的视野、_____人心的作品和_____人心的力量”可知，顿号跟“和”表并列，此处填入的两个词应与前边分句中“开阔”形成并列关系。第二步，分析第一空。第一个空搭配对象是“人心的作品”，不能用“提升”，因此排除 D 项。第三步，分析第二空。第二个空搭配的是“人心的力量”，而且填入词要与“开阔”形成并列关系，根据搭配对象和语义轻重 B 项的“撼动”意为打动人心，最为贴切。A 项“汇聚”，多指的是河流、空间上的汇聚，搭配不当，排除 A 项。C 项“感化”，侧重用言语和行动去感动和改变一个人，强调对心里扫除影响、安抚创伤，不能与“开阔”形成并列关系，所以排除 C 项。因此，选择 B 选项。

29. 【解析】B

第一步，分析第一空语境。根据“深深植根于中华民族绵延五千余载的_____文明”可知，“绵延五千余载”提示第一个空应该填入能体现该文明传承下来且时间很久的词语。对比四个选项，只有 B 项的“悠久”有传承及时间长久之意。A 项“古老”指陈旧的，时代久远的。“古老”体现不出“绵延”这层含义。C 项“辉煌”指光辉灿烂的；杰出的。D 项“灿烂”指形容光彩鲜明夺目，星汉灿烂，还可以形容色彩灿烂，光辉灿烂。答案锁定 B 项。排除 A 项、C 项和 D 项。第二步，验证 B 项第二空。“和平的珍贵、发展的_____”这句话是由顿号隔开的并列结构，故该空所填词语要与“珍贵”相关，“价值”有“正面作用”的意思，符合语义。因此，选择 B 选项。

30. 【解析】C

第一步，分析语境。第一空，由关联词“而且”可知，所填的词语与后面形成递进关系，“而且”后面说“这个速度还可能继续加快”，说明前面的速度是可以计数的。“不计其数”“数不胜数”“不可胜数”都是无法计数的，排除 A、B、D 项。“数以百计”指数量以百来计算，可以与后面形成递进关系，符合语境。第二步，验证第二空。“吞噬”是吞没的意思，可以形容“电源线”“公路”“活动住宅”等被破坏，符合语境。因此，选择 C 选项。

31. 【解析】D

第一步，分析第一空。第一空讲的是龙葵碱对胃肠道黏膜的作用，“消蚀”主要指消退，“侵蚀”主要指暗中逐渐侵占，不符合语境，排除 A、C 项。第二步，分析第二空。第二空讲的是中毒症状，中毒后全身应该是因病而生理机能极度衰弱，“衰竭”合适。“衰微”指的是衰落、不兴旺，不符合语境，排除。因此，选择 D 选项。A 项：消蚀：消退，同“销蚀”。无力：①没有力气；②没有力量。B 项：销蚀：损耗腐蚀。消耗一些资源。衰微：衰落；不兴旺。C 项：侵蚀：逐渐侵害使受消耗或损害；暗中逐渐侵占。乏力：①疲惫无力；②能力不够。D 项：腐蚀：①本为化学用词，指物质因化学作用而逐渐消损破坏。引申指腐烂、消失、侵蚀。②比喻坏的思想或环境，使人逐渐变质堕落。衰竭：①因病而生理机能极度衰弱；②过分紧张或过分劳累后出现的神经官能症。

32. 【解析】C

第一步，看第一个空，根据下文“避免沟通不畅或是以邻为壑”可知文段强调的是“沟通交流”，排除 A、B 两个选项。“协调”指和谐一致，配合得当或使……配合得当；“调控”是调节、控制的意思。二者均不符合语境。第二步，再看第二个空，“联动”原意是指若干个相关联的事物，一个运动或变化时，其他的也跟着运动或变化，即联合行动，符合文段中提到的“打造开放共赢的合作模式”这个语境。“联通”指联合，沟通，与前文语义重复，排除 D 选项。因此，选择 C 选项。

33. 【解析】D

第一步，分析语境，“网红食品”受到美食爱好者的追捧。“趋之若鹜”比喻许多人争着去追逐某些不好的事物。符合语境。“接踵而至”指人们前脚跟着后脚，接连不断地来。形容来者很多，络绎不绝。“蜂拥而至”形容很多人乱哄哄地朝一个地方聚拢。“亦步亦趋”比喻由于缺乏主张，或为了讨好，事事模仿或追随别人。均不含“追逐、追捧”的含义，锁定 D 选项。第二步，验证第二空，“发动营销公众号为其背书”搭配恰当。因此，选择 D 选项。

34. 【解析】A

第一步，第一空和“规律”搭配，“凝结”“凝集”“凝聚”中“结”“集”“聚”都有集聚的意思，可与“规律”搭配；“凝滞”意为停留不动、不灵活或心思局限于某个范围，拘泥，不与“规律”搭配，排除 D。第二步，第二空前有“、”，与“维护城市风貌”形成并列关系，语意应与“维护”相近。“维护”意为保持完整无缺，保全；“保持”意为维持某种状态使不消失或减弱；“保留”意思是保存留下、暂时留着不处理；“突出”意为明显，出众。可知“保持”与“维持”语意相近，排除 B、C。因此，选择 A 选项。

35. 【解析】B

第一步，先看第一空，该空需要与“回顾”搭配，“经历”多形容人，文段形容的对象是全球危机，故“回顾”不能与“经历”和“经过”搭配，排除 C、D 项。第二步，再看第二空，“措施”指的是针对情况采取的处理办法，文段中有针对的对象，即“危机的蔓延与发展”，故“措施”放在文段中更符合语境。因此，选择 B 选项。

36. 【解析】B

第一步，分析第一空语境。根据“都_____出了一定的知识上”意为反映出了时代的特征，折射、影射和投射都有反映出的意思，而 A 选项“反射”多用于声波或广播的折回，因此第一空排除 A 选项。第二步，分析第二空语境。文段讲述的都是当今社会的传播扩散的情况，BD 的“传递”、“传达”都可以，文段并没有提及到历史上的传承，因此排除 C 选项“传承”。第三步，分析第三空的语境，根据“一代又一代”的提示信息，侧重发展更新的连续性，排除 D 项“更动”，“更动”侧重的只是动，而“更迭”则有连续变更的含义。因此，选择 B 选项。

37. 【解析】A

第一步，分析语境，结合上下文，第一个空要填入一个和“自我保护运动”相搭配的词，“展开”的意思

是大规模地进行，可以和“运动”搭配，“开展”意思是发起或开始运动，也可以和“运动”搭配。“拓展”指的是开拓扩展，一般搭配范围和领域，不和“运动”搭配，所以 B 项排除。第二步，第二空继续看搭配，“规定”和“划定”都可以和“范围”搭配，但是“制订”的搭配对象是宪法、规划等，不搭配“范围”，排除 D 项。第三步，对比“保持”和“维持”，二者都有使现状继续下去的意思，但是“保持”偏积极，使事物持续在一个较好的层面上，“维持”使用时一般表示事物所处现状不太乐观。结合原文的语境，社会参与可以解决问题，排除 C 项的“维持”。因此，选择 A 选项。

38. 【解析】A

第一步，阅读文段，看第一个空。根据第一空所在句子地提示信息“触角”可知，第一空所填入的词语有“触角带来的感觉”之义，且能够修饰“文化遗产”，B 项“揭示”与“文化遗产”搭配不当，故排除第二步，看第二个空。第二空所在的句子主要强调这部著作让所有的一切由消极的状态变得真实美好。因此第二空所填入的词语应与横线前的“冰冷荒漠”形成对比关系，C 项“纠葛”无法形成语义相反，感情倾向相反的关系，故排除。第三步，看第三个空。第三空所在的句子想要表达，此著作将祖先的图腾结合历史背景予以客观思考。D 项“臆想”指主观想象，多用于消极语境，因此与文段语义不相符且感情倾向不一致，故排除。A 项“观照”指显示、反映，也指仔细观察，审视的思考比较。因此，选择 A 选项。

39. 【解析】B

第一步，分析语境，寻找突破口。本题突破口为第三个空，根据第三空后边内容“形成了属于他的一盏‘无影灯’”提示，可知该空所填词语要体现出独特性，对比四个选项，只有 B 项的“独辟蹊径”比喻独创一种新风格或者新方法、新体裁。符合文意。答案锁定 B 项。第二步，验证前两个空。第一个空“肇始”是发端、开始的意思，符合文意。第二空“吉光片羽”比喻残存的珍贵文物，放在此处可修饰后文的历史遗存，符合语境。因此，选择 B 选项。A 项：“含英咀华”比喻读书吸取其精华。后比喻品味，体会诗文中所包含的精华。B 项：“吉光片羽”比喻残存的珍贵文物。C 项：“苦心孤诣”对某事用心，到了别人达不到地步。“汗牛充栋”形容藏书很多。D 项：“毛举细故”指烦琐地列举小事情，加以责难或攻击。

40. 【解析】D

第一步，先看第一空。填入的词语要和上文语境中的“新意”搭配。“匮乏”强调缺少或没有，且多用于形容物资及思想意识。“新意匮乏”可对应后文语境“同质化严重”，符合语境。“贫乏”侧重于贫穷或不丰富，与“新意”搭配不当，排除 B 项。“缺乏”侧重没有，后文并未说完全同质化，所以语义过重，排除 C 项。第二步，观察第二空，填入的词语要和上文语境中的“盈利模式”搭配。“贫乏”符合语境。而根据下文提示“只顾短期盈利”可知，并不“缺乏”盈利模式，排除 A 项。第三步，观察第三空，验证 D 项。“监管机制缺乏”搭配合适，且符合下文语境“版权保护缺位”。因此，选择 D 选项。

41. 【解析】A

第一步，辨别题型，根据提问方式“意在强调”判定为意图判断题。第二步，阅读文段，分析文段结构，寻找主旨句。本段一共三句话，第一句话提出“高房价和年轻人对于生活品质的追求催生了租赁公寓”；第二句话通过转折词“但”和对于 90 后的数据调查表明 90 后不愿为了买房而降低生活质量；第三句话得出结论“90 后不会买房”。所以整个文段强调的是高房价会降低 90 后的生活质量，90 后由于不愿降低生活质量而买房的意愿降低。第三步，对比选项，选项 A 和文段表达的主要意思最接近。因此，选择 A 选项。B 项：文段重点论述 90 后买房的意愿下降，选项表达内容与文段主要内容相违背。C 项：文段强调的主语为“90 后年轻人”，而非“大多数人”，且文段强调的是“不愿买房”而非强调“租房”。D 项：文段强调的是“高房价”会影响 90 后年轻人的生活质量，所以他们才不愿买房，强调的是“生活质量”而不是“高房价”。

42. 【解析】D

第一步，分析文段。先从空格位置入手，空格在段尾，尾句起到总结前文的作用。通读文段，第一句讲“传

统文化，其幽静深邃堪比深深庭院，正是因为有最单纯、最本初的文化热爱，路过之人才愿意叩开门扉，一探究竟。”这句话是个客观事实类的背景铺垫，讲了传统文化源于对文化的热爱，紧接着第二句中“或萌或雅的方式”讲到了传统文化吸引人的方式，第三句通过转折关联词“而”引出更为关键的，即“文化本身的魅力”，然后第四句话，由总结关联词“因此”总结前文，“判断文创是否成功，一条重要的原则就是看能否将什么融会贯通”，需要总结前文提到的文化吸引人的方式与文化本身的魅力。第二步，对比选项。只有D项符合话题一致，既讲到了文化的巧妙形式，又讲到了文化内核，能全面概括前文内容，适合做总结。因此，选择D选项。A项：只提到了对文化本身的热爱，但是没有总结到前半段，即没提到文化吸引人的方式，即巧妙方式，所以不够全面，故排除。B项：其中提到的“国际潮流”，文段没有提到，属于无中生有，故予以排除。C项：只是提到了前半段文化形式的存在，但并没有提到更为关键的文化内核，不够全面，故排除C选项。

43. 【解析】D

第一步，文段首先进行背景铺垫，解释“黑洞是爱因斯坦广义相对论最不详的语言”。接着阐述霍金的方程式“黑洞不会永存”。最后“但是”表转折，提出霍金的方程式有一个障碍：违反了现代物理学的一条原理。第二步，文段属于“分-总”结构，重点在“但是”转折以后，即霍金颠覆了黑洞的方程式，面对着一个障碍。同义替换为D选项。因此，选择D选项。A、B项：属于转折前内容，非重点，故排除。C项：“彻底”表述过于绝对化，且与原文不符，“有一个障碍”就说明并不是“彻底推翻”，故排除。

44. 【解析】D

第一步，通读原文，文段先介绍了“细菌胶囊”的构成，然后介绍了一个实验，证明这种胶囊具有抗肺炎球菌疾病的能力，且可以用来输送疫苗。第二步，观察选项，并将选项与文段进行对比。文段提到“用这种胶囊输送疫苗引发特定免疫反应，比现有接种疫苗效率更高，效果更好”，可知D项符合文意。因此，选择D选项。A项：无中生有，原文表述为大肠杆菌“外面缠裹”聚合物，并没有论述“核心”是什么。B项：偷换概念，原文表述为“这种胶囊能提升人体免疫反应”，并非“无害的大肠杆菌能提升”。C项：偷换概念，文中表述为“抗肺炎球菌疾病”，与“肺病治疗”不是同义替换。

45. 【解析】C

第一步，横线在文段尾句，并且由“因此”可知，横线是从上文的论述可以得到的结论。分析文段，原文先提出很多企业会遭受来自网络罪犯的攻击，且损失惨重。接着指出很多黑客都是有某些组织的支持，遭受攻击的企业寻求执法人员帮助难以解决问题，而且容易增加信息公之于众的风险。第二步，对比选项。文段主要论述企业很需要避免遭受网络罪犯攻击的问题。因此可以得出结论，为了解决黑客问题，一定会产生一个新的行业来专门应对企业遭到黑客攻击的问题，网络安全的维护将会成为一个热门。C项符合。因此，选择C选项。A项：根据文意，政府是没有办法直接解决问题的，所以不会是政府要加强监管。B项：企业要解决的是网络安全问题，而不仅仅是为了减少损失，B项不能成为结论。D项：“将黑客绳之以法”不是前面可以得到的结论。

46. 【解析】B

第一步，阅读文段，本文段为“分总分”结构。文段第一二句主要强调社会群众在网络文化产品监督过程中的重要性。文段第三句提出文段中的重点，即“对网络文化产业进行监管要依靠群众、发动群众”。随后，文段就这一重点，分别从“建立群众举报体系”、“提高网民鉴别能力”以及“提高网民自身道德修养”三个层面进行进一步的解释说明。第二步，对比选项，文段主要围绕文化网络产业监督与群众之间的关系进行论述，B项为文段中重点句的同义替换。因此，选择B选项。A项：仅围绕文段后半段“分”中的部分进行论述，非重点，故排除。C项：主要围绕网络文化经营者进行阐述，主体不符，故排除D项：主要强调网络文化产业经营者与群众监管之间的关系，但是文段主要强调的是网络文化产品的监督与群众之间的关系，主体不符，故排除。

47. 【解析】C

第一步，分析文段。文段第一句介绍政府方面需要高度警惕这种经营模式带来的种种问题。之后通过例子来说明，这些问题可能会带来的不良影响。最后，通过“总之”引出的反面论证，表明要规范这种经营模式。第二步，文段是“总-分-总”结构，提出观点-举例论证-重申观点。重点在观点部分，即政府要警惕这种经营模式，要规范这种经营模式。第三步，对应选项，C项是对重点内容的同义替换。因此，选择C选项。A项：是文段举例部分的内容，不是文段重点，可以排除。B项：文段中讲的是政府应该关注经营模式，并非床位定价，可以排除。D项：文段最后一句讲的是“如果不加以规范，可能会重蹈楼市炒房覆辙”，而D项讲的是“炒卖床位可能是变相炒房”，对文段内容的理解不正确，可以排除。

48. 【解析】D

第一步，文段首先由“人造皮肤”引入话题。接着介绍“人造皮肤”是融合了多个学科的成果。再列举类似的成果说明“医疗技术和医疗器械的自主创新需要许多学科交叉合作”。第二步，文段属于“分-总”结构，文段重点在最后一句。“人造皮肤”以及“类似的成果”都是为了说明“医疗技术和医疗器械的自主创新需要许多学科交叉合作”的观点。主旨句的同义替换为D选项。因此，选择D选项。A项：与原文“基于临床问题的多学科交叉合作，才能真正实现医疗技术……的自主创新”相悖，排除A项。B项：属于例子部分，非重点，排除B项。C项：无中生有，文段并未提及“难以创新”，排除C项。

49. 【解析】B

第一步，分析文段。先从空格位置入手，空格在文段尾部，并且前面有表示结论的引导词“因此”，故横线处要填入对前文内容的总结。通读文段，文段先指出“文字”是人类继“语言”之后的一大发明，并将语言和文字对人类的不同影响进行对比，强调文字对人类的作用，即从低级阶段上升到高级阶段。之后继续讲文字的重要意义，也就是一个民族与国家文化传承和创新的基础，之后通过因此得出结论，所以横线处应呈现文字对文化传承和创新的重要意义。第二步，对比选项。根据话题一致原则，B项中提及文字对文化继承和创新的重要意义。能够进行衔接。因此，选择B选项。A项：主体缺失，文段讲述的重点内容“文字”未提及，故排除。C项和D项：均无中生有，文段讲了文字的重要作用，但未提及“中国文字”和“中国人的精神”两个主体，故排除。

50. 【解析】C

第一步，阅读题干，判定题型，题干问旨在说明，可以确定为主旨概括题。第二步，分析文段，找重点句。文段开篇前两句引出话题，介绍了水熊虫的种类、分布和体型。尾句为重点句，强调水熊虫生命力强。第三步，对比选项。C项“水熊虫生命力极强，在极端恶劣条件下也可存活”表述正确，是文段最后一句内容的同义替换。因此，选择C选项。A项：对应文段的第一句，此句引入话题，不是文段的主旨。B项：曲解文意，“水熊虫体型非常小”与“水熊虫在极端状态下存活”的说法并无联系。D项：无中生有，文段没有提及水熊虫可长时间放慢或停止自己的新陈代谢活动。

51. 【解析】D

第一步，分析文段。文段首句为背景介绍，高空坠物事件时有发生，受到社会关注。第二句指出法律层面的规定可以保护高空坠物被侵权人的合法权益。接下来通过转折关联词“然而”指出，侵权责任法律的规定存在滞后性。最后通过结论引导词“因此”引出文段的重点句，即“如何强化法律的前置功能性功能，让法律成为高空坠物的安全防护网，是解决问题的关键所在”是文段的重点。第二步，通过分析可知，文段的重点论述的核心话题是“高空坠物”和“强化法律的前置性功能”。A项“强化立法源头设计，有效避免高空坠物”，B项“高空坠物侵权法律责任规定还不够完善”，C项“有关高空坠物的法律责任存在明显的滞后性”都与主旨有关。D项“筑牢安全防护网，让法律成为‘事前诸葛’”没有提到核心话题“高空坠物”，与主旨无关。因此，选择D选项。

52. 【解析】D

第一步，分析文段。先从空格位置入手，空格在中间，空格前是逗号，承接上文的内容，同时，空格后用“如果……那么”的句式，属于反面论证，因此，空格中需要填入的是一个正面观点，才能承上启下。通读文段，第一句讲“20世纪30年代，图灵提出计算机能够思维的观点”这句话是客观事实类，作为背景铺垫，引出图灵测试的定义，接着继续说图灵测试是由什么决定的，空格前后都提到了“思维”，且后文说的是“定义思维”，故空格中填入的语句是定义思维与图灵测试的关联性。第二步，对比选项。只有D项符合话题一致，既承接空格前的“思维”，又引出后文中的“思维定义”。因此，选择D选项。A项：是后文中提出的内容，但没有提到前文的内容，所以不够全面，故排除。B项：其中提到的“思维的活动过程”，文段没有提到，属于无中生有，故予以排除。C项：“计算机的功能配备”，文段中没有提到，属于无中生有，故排除C选项。

53. 【解析】D

第一步，分析文段。文段首句介绍了“综述”的特点，即受众主要是圈内或业内人士，用纯专业的语言来叙述。第二句通过转折关联词“但”，介绍了元科普著作的特点，其受众为相关领域外的人群，需要亲历者将知识的由来和背景都梳理清楚，娓娓道来。第二步，通过分析文段的文意，作者意于比较“综述”与“元科普”的不同。因此，选择D选项。A项：无中生有，文段没有提及“综述”和“元科普”的联系。B项：曲解文意，“综述”和“元科普”的受众和特点都不相同，所以文段并非揭示其内涵。D项：无中生有，文段没有提及“综述”和“元科普”的共性，而是侧重区别。

54. 【解析】A

第一步，分析文段，文段主要介绍了“海水温度升高”和“珊瑚白化”二者的关系，海水温度升高会引发珊瑚白化。第二步，将选项与原文一一对应。A项可以从文段得出，文段论及海水温度升高会引发珊瑚白化。那么限制大气温度上升，就会从某种程度上限制海水温度上升，此时虫黄藻可以利用光合作用产生养分，并不会因为海水温度高从而使虫黄藻排出珊瑚礁体内，虫黄藻在珊瑚礁体内就会减缓发生珊瑚白化的现象，A项符合文意。因此，选择A选项。B项：无中生有，“近海珊瑚礁系统”在文中并没有提及。C项：恰好和文段表达的意思相反，气温持续升高会使海水温度也持续升高，海水温度上升会加快珊瑚白化，并非是使“发生白化事件的间隔越来越长”。D项：无中生有，“浅水珊瑚”在文中并没有提及。

55. 【解析】B

第一步，排序题应先分析选项，但这道题原文给出了首尾句，所以先看原文首尾句，再考虑排序的内容和原文上下文的关联。首句提出问题，因此接下来应该是对问题的分析、解释或解决。尾句得出结论，这种营商理念下的商业模式会造成一些消极的影响，因此结合首尾的内容，中间排序的部分应该是对问题的分析和解释。第二步，分析选项，四个选项的第一个句子分为两种情况，②和⑤，②中提到了“这一营商理念”，出现了代词，而前文中并没有提到“营商理念”这个话题，所以②排除，即排除A项和D项。⑤的内容就是对前文两个问题的回答，所以入选。观察B项和C项，⑤③②都在一起，不用验证，直接阅读，然后分析①④⑥三个句子的顺序，发现①⑥连在一起，也就是继续分析④和①⑥的先后问题，由于原文尾句是对消极影响的描述，根据话题一致，①⑥也是对问题的描述，应该和尾句进行衔接，故①⑥在后，④在前。因此，选择B选项。

56. 【解析】C

第一步，分析选项，判断首句。观察选项，首句锁定在③和⑥两句当中，③句提出观点，引出“技术”话题，⑥句通过具体事例对观点加以论证，因此，应该是③句在前，⑥句在后的排序，故而③句更适合做首句，排除B项和D项。第二步，验证选项，观察A项和C项，发现③句后面分别跟了⑤句或⑥句，在第一步判定首句时已经证明⑥句是对③句的进一步补充，且根据话题一致原则，两句应衔接紧密，故③⑥是可以放在一起的，锁定答案C。反观③和⑤发现，⑤句在讲经典令人敬重的原因，而③句的话题是技术，话题衔接不够紧密，故排除A项。因此，选择C选项。

57. 【解析】B

第一步，阅读文段。文段第一二句通过 2017 年某报告指出大部分的家庭认为阅读对孩子的成长很有帮助，且实际生活中超过一半家庭能够让孩子保证一定的阅读时间。文段后半段由“但”转折关系关联词引出文段中的重点，主要强调尽管父母已经意识到阅读对孩子的重要性，但是，很多家长被手机挤占了时间，很少陪同孩子阅读。第二步，对比选项，B 项为文段中重点的同义替换。因此，选择 B 选项。A 项：为文段中“但”转折之前的内容，非重点，故排除。C 项：主要强调，家长看手机却要求孩子阅读这种不对等的关系。但是本文除强调家长被手机挤占时间之外，还强调“陪同”的重要性，因此该选项表述不全，侧重点与文段重点不符，故排除。D 项：强调阅读载体的多样性，与文段话题不符，故排除。

58. 【解析】D

第一步，分析文段。文段先通过“当前”介绍了“我国城市建设面临着一系列矛盾”这一背景，进而引出“建设智慧城市”这一话题，并指出我国在智慧城市方面的应用。接着通过转折词“但是”指出智慧城市建设存在着“顶层设计”等方面的问题，并通过“另外”指出智慧城市建设存在的另一问题，即没有考虑到市民利益。最后通过“如何”“关键”等词提出文段的重点。第二步，文段重点在最后一句，主要讲的是“智慧城市建设要考虑市民利益，注重群众需求”。对比选项，D 项符合文段重点内容。因此，选择 D 选项。A 项和 C 项：是转折之前的内容，非重点。B 项：是对问题的描述，非重点，且没有涉及“群众利益”这一重点。

59. 【解析】A

第一步，辨别题型，根据提问方式“意在强调”判定为意图判断题。第二步，阅读文段，分析文段结构，寻找主旨句。本段一共三句话，第一句话提出“传统戏剧面临着前所未有的生态变化”。第二句话阐述民间职业演出一方面传承传统民俗演剧形式，另一方面衍生出新的戏剧娱乐形态；第三句话阐述体制内职业剧团一方面在传承传统创新艺术，另一方面寻求多元化的创新方式。所以整个文段都在讨论戏曲艺术的传承和发展。第三步，对比选项，A 和文段表达的主要意思最接近。因此，选择 A 选项。B 项：文段主要强调戏曲应如何在大环境中进行传承发展，并没有提到戏曲对于文化的重要性。C 项：主体不一致，文段主体为“戏曲”并非“政府”。D 项：文段强调的是如何发展戏曲本身，而并非对农村的影响，且“两极分化”文段中没有提及。

60. 【解析】D

第一步，分析文段。先从空格位置入手，空格在中间，前后文都是句号，因此，填入空格的语句需承上启下，起到过渡句的作用。通读文段，第一句讲“小时候熟记的古诗文，长大后也很难忘记，即使长时间不用，但只要一提起，与之相关的记忆便会不由自主地流露出来”，这句话是个客观事实类的背景铺垫，引出了第二句的“诗词印象”与“童子功”的关系。第三句作者进行总结，提出了自己的观点：“因此，我们要从小诵读古诗文，让中华优秀传统文化内化于心”。第四句话，得承接上文。而后半段讲的是想练就“童子功”，必须做的事，即对策，一直到最后“诗词大会舞台上阅读背诵和长年的储存积累”。第二步，对比选项。只有 D 项符合话题一致，前半句话讲到了熟读古诗，后半句讲的是“不会做诗也会吟”，即熟读古诗带来的好处，符合承上启下的过渡句的特点。因此，选择 D 选项。A 项：“读书破万卷，下笔如有神”讲的是读书的意义，文段不仅仅说“读书”，突出的是“熟记古诗文”，因此，A 项的内容文段无提及，话题不一致，故排除。B 项：“书犹药也，善读之可以医愚”讲的是读书及善于读书的意义，但原文体现不出，文段重点是“熟记”及其意义，故 B 项无中生有，故排除。C 项：“问渠哪得清如许，为有源头活水来”，讲的是需要不断学习知识，即不断实践的重要性，没有与文段的话题“熟记”保持一致，故排除。

61. 【解析】B

第一步，判断本题为几何问题，采用方程法。第二步，10 块瓷砖拼成的图形中，75 厘米对应了 5 个宽，可知瓷砖的宽为 $75 \div 5 = 15$ 厘米；瓷砖的长为 x 厘米等于三个宽的长度，则 $x = 15 \times 3 = 45$ 厘米。拼成的图形长边为 90 厘米，宽边为 75 厘米。第三步，设正方形用了 m 个长边、 n 个宽边，则有 $90m = 75n$ 。解得 $m : n = 5 : 6$ ，最少需要 $5 \times 6 = 30$ 个大图形，即 $30 \times 10 = 300$ （块）瓷砖。因此，选择 B 选项。

62. 【解析】C

第一步，判断本题为几何问题，采用公式法。第二步，该模具表面积可分为三个部分：①将所有圆柱体的底面补到正方体上表面，补成一个正方体的表面积，为 $4 \times 4 \times 6 = 96$ （平方厘米）；②一个大圆柱体的侧表面积，为 $2\pi \times 1 \times 2 = 4\pi$ （平方厘米）；③一个小圆柱体的侧表面积，为 $2\pi \times 0.5 \times 1 = \pi$ （平方厘米）。第三步，可知整个模具的表面积是 $96 + 4\pi + \pi \approx 111.7$ （平方厘米）（取 $\pi = 3.14$ ）。因此，选择C选项。

63. 【解析】B

第一步，本题考查排列组合问题中的捆绑法。第二步，根据甲要连续参观两天，将这两天捆绑在一起，则共有4天。现从4天中选出3天，供甲、乙、丙参观。第三步，共有 $A_4^3 = 24$ 种。因此，选择B选项。

64. 【解析】C

第一步，本题考查行程问题中的相遇问题。第二步，设甲的速度为V，根据环形相遇公式 $S = (V_1 + V_2)t$ ，则可得：解得。即甲的速度为24米/分钟，湖周长为504米。第三步， $504 = (24 + V_{丁}) \times 8$ ，可得 $V_{丁} = 39$ 米/分钟。因此，选择C选项。

65. 【解析】C

第一步，本题考查经济利润问题。第二步，设公司收入为y万元，增长n个0.4元时公司收入最多。则 $y = (4 + 0.4n) \times (20 - n) = -0.4(n^2 - 10n - 200) = -0.4(n - 5)^2 + 90$ ，所以当 $n = 5$ 时，y取最大值，此时 $y = 90$ 。第三步，当增长2元售价，销量为15万时，利润最多，为90万元。因此，选择C选项。

66. 【解析】A

解法一：第一步，本题考查概率问题中的平均分组问题。第二步，根据平均分组公式，8人平均分成4组，有 $\frac{C_8^2 \times C_6^2 \times C_4^2 \times C_2^2}{A_4^4}$ 种方法；小刘和小王在同一队，则剩下的6人平均分成3组，有 $\frac{C_6^2 \times C_4^2 \times C_2^2}{A_3^3}$ 种方法。

第三步，分在同一队的概率为 $\frac{C_6^2 \times C_4^2 \times C_2^2}{A_3^3} \div \frac{C_8^2 \times C_6^2 \times C_4^2 \times C_2^2}{A_4^4} = \frac{A_4^4}{C_8^2 \times A_3^3} = \frac{1}{7}$ 。因此，选择A选项。解法

二：先选出小王，那么剩余的7人中有1人满足条件，概率为 $1/7$ 。

67. 【解析】C

第一步，容易判断此题考查几何问题，应用方程法解题。第二步，总体积为48立方米，深度是3米，那么池底的面积为 $48/3 = 16$ （平方米），池底的造价=单价 \times 面积= $150 \times 16 = 2400$ （元）。第三步，池底的面积为16平方米，设一条底边长为x，则另一条底边长为 $\frac{16}{x}$ ，则池底的周长为 $2 \times (x + \frac{16}{x})$ ，则池壁的造价=周长 \times 高 \times 单价= $120 \times 2 \times (x + \frac{16}{x}) \times 3 = 720(x + \frac{16}{x})$ ，易知当 $x = \frac{16}{x}$ 时总价最低，即 $x = 4$ （米），此时池壁的造价为 $720(4 + \frac{16}{4}) = 5760$ （元）。第四步，总价=池底造价+池壁造价= $2400 + 5760 = 8160$ （元）。因此，选择C选项。

68. 【解析】C

第一步，标记“均相同”，判断此题考查余数问题，应用代入排除法解题。第二步，在小王和小李未到的时候，设此时一共有x辆车，由于每辆车限坐5人，且有一个人坐不上车，那么此时的总人数为 $(5x + 1)$ 。在小王和小李赶到之后，那么此时一共有 $(x + 2)$ 辆车，再加上小王和小李，此时的总人数为 $(5x + 3)$ 。此时刚好每辆车坐的人数相同，那么 $\frac{\text{总人数}}{\text{总车数}} = \frac{5x + 3}{x + 2}$ 的值是一个整数。第三步，当x为偶数时，分子 $(5x + 3)$ 是奇数，

分母 $(x + 2)$ 是偶数，一定不是整数，首先排除B、D选项。代入A， $x + 2 = 9$ ，即 $x = 7$ ， $\frac{\text{总人数}}{\text{总车数}} = \frac{38}{9}$ ，不是整

数，排除 A 选项。因此，选择 C 选项。

69. 【解析】D

第一步，本题考查经济利润问题。第二步，设 3 年期平均年收益率为 $x\%$ ，本金为 1 万元，则每年的收益为 $100x$ 元，五年期平均年收益率为 $(2+x)\%$ ，则每年的收益为 $100 \times (x+2)$ 元，根据题意可得： $100 \times (x+2) \times 5 = 3 \times 100x \times 2.5$ ，解得： $x=4$ ，则 $x+2=6$ ，即 3 年期平均年收益率为 4%，5 年期平均年收益率为 6%。第三步，A、B 两种产品的平均年均收益分别为 $10000 \times 4\% = 400$ 元， $10000 \times 6\% = 600$ 元。因此，选择 D 选项。

70. 【解析】C

第一步，判断本题为容斥问题，需要结合最值思维解题。第二步，班级总数为 50 人，要想使未报名的最多，反向构造报名的人数最少。报名人次一定，则需要每人报名次数最多。由题意每人都可以最多报名 2 项，那么报名人数最少为 $(27+25+21) \div 2 = 36.5$ ，最少 36.5，取整为 37 人。第三步，未报名人数为 $50 - 37 = 13$ 人。因此，选择 C 选项。

71. 【解析】B

第一步，看提问方式，本题要求选择能够折叠成完整封闭的立体几何结构的一项。第二步，辨析选项。A 项：上半部分和中间部分可以折叠成一个没有底面的四棱锥，但是选项中的下半部分不能补全底面，因此不能折叠成完整封闭的立体几何结构，排除。B 项：可以折叠成七棱柱，因此能折叠成完整封闭的立体几何结构。C 项：可以折叠成缺少一个面的正六棱柱，因此不能折叠成完整封闭的立体几何结构，排除。D 项：可以折叠成缺少一个面的正方体，因此不能折叠成完整封闭的立体几何结构，排除。因此，选择 B 选项。

72. 【解析】A

第一步，观察特征。从正方体中裁出的六个不同的三角形的面积不同。第二步，分组分类，优先选择两组都有规律的选项。①②⑤图中三角形的面积相等，③④⑥图中三角形的面积相等，分成两组，只有 A 项符合。

73. 【解析】C

第一步，观察特征。组成元素不同，优先考虑数量类或属性类。第二步，根据规律进行分组。题干图形①②⑤为曲线图形，③④⑥为直线图形，分成两组，只有 C 项符合。因此，选择 C 选项。

74. 【解析】B

第一步，观察特征。图形组成元素不同，优先考虑数量类或者属性类。第二步，一条式，从左到右找规律。观察发现题干图形均具有相同元素，考虑数相同元素的个数。题干图形相同元素个数依次为 2、3、4、5、6，则问号处应为 7，只有 B 符合。因此，选择 B 选项。

75. 【解析】C

第一步，看提问方式，本题要求选出能够组成完整长方体的一项。第二步，辨析选项。将所给的第三个图形嵌入 F 的位置，将所给的第二个图嵌入 G 的位置，将 C 选项的图形直立起来再旋转 90 度嵌入 E 的位置，即可以拼成完整的长方体。

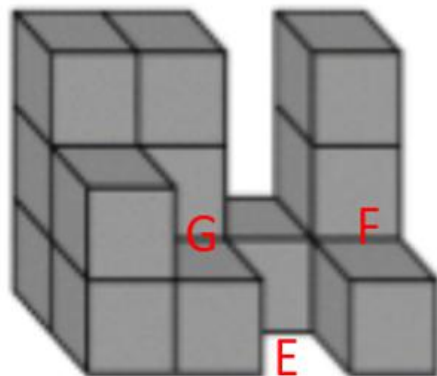

因此，选择 C 选项。

76. 【解析】B

第一步，看提问方式，本题属于选非题。第二步，找关键信息。（1）通过基因组、蛋白质组等技术，对大样本人群与特定疾病类型进行分析、鉴定、验证和应用；（2）对疾病和特定患者进行个性化精确治疗。第三步，辨析选项。B项，乙某出现的头晕是反常情况，而医生仅凭询问症状就给出非处方药的方案，体现不出对反常头晕的个性化精确治疗，不符合定义；因此，选择B选项。A项，对基因全面检测确定方案，体现了应用基因组技术，全面检测后给出治疗方案是对该患者的个性化精确治疗，符合定义；C项，针对患者的药物过敏情况给出相应的用药方案，是考虑特定患者的情况而进行的个性化精确治疗，符合定义；D项，同病异治即同一病证，因时、因地、因人不同，或由于病情进展程度、病机变化，以及用药过程中正邪消长等差异，治疗上相应采取不同治法。异病同治指不同的疾病，在其发展过程中，由于出现了相同的病机，因而采用同一方法治疗的法则。中医治病的法则，不是着眼于病的异同，而是着眼于病机的区别。异病可以同治，既不决定于病因，也不决定于病证，关键在于辨识不同疾病有无共同的病机。病机相同，才可采用相同的治法。因此都是对特定患者进行个性化的治疗，符合定义。

77. 【解析】D

第一步，看提问方式，本题属于选非题。第二步，找关键信息。（1）诉诸于消费者的情绪或情感反应；（2）传达商品带给他们的附加值或情绪满足。第三步，辨析选项。D项，“为了肌肤柔美润舒”正是商品本身应该有的价值，而没有体现“传达商品带给他们的附加值”，不符合“诉诸于消费者的情绪或情感反应”，不符合定义。因此，选择D选项。A项，“中国人自己的可乐”体现了国家认同感的爱国之情，符合“诉诸于消费者的情绪或情感反应”，符合定义；B项，“家乡”两个字体现了对家乡的情感，符合“诉诸于消费者的情绪或情感反应”，符合定义；C项：“宝宝天天好心情，妈妈一定更美丽”体现了亲情，符合“诉诸于消费者的情绪或情感反应”，符合定义。

78. 【解析】B

第一步，看提问方式，本题属于选是题。第二步，找关键信息。（1）对某个经济现象进行预期时；（2）最大限度地充分利用所得到的信息做出行动；（3）不会犯系统性的错误。第三步，辨析选项。B项，获悉政策即将施行，那么该政策会对经济形式产生一定的影响，而这种影响会体现在股票的波动上，老秦凭借长期的炒股经验进行操作体现了充分利用信息，不仅看到了这个政策，还利用了以前的经验，分析政策对股票走势的影响，属于充分利用信息，而且政策对股票的影响是不确定的，预期即为了获取利益或避免损失，对股票进行操作也符合通过利用信息做出相应的行动，符合定义；因此，选择B选项。A项，存在预期一定是由于存在不确定不明朗的情况，而医院的投入使用必定带来人流量的增加，也必然导致购买水果人数的增加，购买人数增加不属于经济现象，而且医院刚一投入使用就开店，也体现不了充分利用信息，不符合定义；C项，老刘立即在附近买房子是预期到房价的上涨，但是给出的是传言，相信传言而做出行动不属于充分利用信息，做出的决策也是不理性的，有可能犯系统性的错误，不符合定义；D项，小张对于大学的报考志愿不属于对经济现象的预测，不符合定义。

79. 【解析】D

第一步，看提问方式，本题属于选非题。第二步，找关键信息。（1）用某种特定的几何图形按一定规律，在平面分布的黑白相同的图形记录数据符号信息；（2）用若干与二进制相对应的几何图形表示文字数值信息；（3）通过图像输入设备或光电扫描设备自动识读，以实现信息自动处理；（2）一个二维码所能表示的比特数是固定的，包含的信息越多，则冗余度就越小；反之，冗余度就越大。第三步，辨析选项。D项，题干中并没有提及二维码包含的信息量是否都很大，而且二维码所表示的比特数是固定的，信息量很大的时候冗余度就会越小，并非编码时决定的，不符合定义。因此，选择D选项。A项，某种特定的几何图形按一定规律分布，符合“二维码是用某种特定的几何图形按一定规律，在平面分布的黑白相间的图形记录数据符号信息”，符合定

义；B项，计算机的内部逻辑基础就是二进制，与二维码的基本原理相同，符合定义；C项，“把文字数值信息转化成与二进制相对应的几何形体，可供设备识读”符合“用若干与二进制相对应的几何图形表示文字数值信息，通过图像输入设备或光电扫描设备自动识读，以实现信息自动处理”，符合定义。

80. 【解析】D

第一步，看提问方式，本题属于选非题。第二步，找关键信息。（1）引力改描写成因时空中的物质与能量而弯曲的时空；（2）时空曲率与处于时空中的物质与辐射的能量动量直接相关。第三步，辨析选项。D项，海平面似呈弯曲状是由于地球是球状的，是地球本身的形状而不是通过对时空的弯曲得来的，不符合定义。因此，选择D选项。A项，光线应沿直线传播，而在太阳附近产生偏角弯曲，体现了时空的弯曲，符合定义；B项，光线向光谱的红端移动，体现了在巨大质量星体附近产生了时空的弯曲，符合定义；C项，时空中的区域被极端扭曲体现了时空的弯曲，符合定义。

81. 【解析】C

第一步，看提问方式，本题属于选是题。第二步，找关键信息。（1）产品设计时，考虑产品的可拆卸性、可回收性、可重复利用性；（2）满足环境保护条件，保证产品的质量达到最优。第三步，辨析选项。B项，利用绿色植物代替砖、石、钢筋，是用环保材料绿色植物代替了传统的非环保材料砖、石、钢筋，并且钢筋等不能循环利用，体现出绿色设计理念，可回收性、可重复性，符合定义。因此，选择C选项。A项，太阳能收集器只是摆设的位置不同，不能体现出在产品周期内进行产品设计，不符合定义；B项，将环保作为公司的重要价值观，没有体现出产品周期内的设计理念，不符合定义；D项，浅绿色只是改变了教室背景颜色，不是利用环保材料代替传统材料，也没有体现产品的可拆卸性、可重复性，不符合定义。

82. 【解析】B

第一步，看提问方式，本题属于选是题。第二步，找关键信息。多定义，考查“在途库存”，其关键信息如下：（1）尚未达到目的地，正处于运输状态或等待运输状态；（2）储备在运输工具中的库存，库存是随时可以出货的产品。第三步，辨析选项。B项，大货车上载满A超市从B地采购的毛巾，货车在高速公路上运输，属于运输状态，毛巾等物品在大货车上，即在运输工具中，符合定义。因此，选择B选项。A项，网购的一件毛衣，不是库存，不符合定义；C项，皮鞋厂的卡车上，运输的是牛皮，不是皮鞋，牛皮不是产品库存，不符合定义；D项，玩具放在了库房中，不是在运输工具上，也不是运输状态或等待运输状态，不符合（1）关键词，不符合定义。

83. 【解析】B

第一步，看提问方式，本题属于选非题。第二步，找关键信息。多定义，考察“刺激泛化”、“刺激分化”，其关键信息如下：（1）刺激泛化是对类似刺激做出相同的行为反应；（2）刺激分化是对条件刺激和与条件刺激相类似的刺激做出不同的行为反应。第三步，辨析选项。B项，“横看成岭侧成峰，远近高低各不同”，指的是从不同角度和远近看庐山，庐山都呈现出各种不同的样子，不符合定义。因此，选择B选项。A项，“一朝被蛇咬，十年怕井绳”，被蛇咬后对蛇产生恐惧，进而对与蛇类似的井绳产生恐惧，符合刺激泛化定义；C项，厂家对包装进行独特设计，让顾客能区分出自己产品和别的产品，符合刺激分化定义；D项，某品牌牙膏创成名牌，生产商将其生产的化妆品也已同品牌命名，生产商想利用消费者对其牙膏喜爱和购买倾向，利用品牌效应，也让消费者对其同名化妆品产生喜爱和购买倾向，符合刺激泛化定义。

84. 【解析】D

第一步，看提问方式，本题属于选是题。第二步，找关键信息。多定义，考察“地震震级”、“地震烈度”，其关键信息如下：（1）地震震级是根据地震所释放的能量确定的，地震释放的能量越大，地震震级也越大，每一次地震只有一个震级；（2）地震烈度是根据地震对地表及工程建筑物影响的强弱程度确定的。第三步，辨析选项。D项，地震烈度是根据地震对地表及工程建筑物影响的强弱程度确定的，因此地表破坏越严重说明地震

烈度越强，符合地震烈度定义。因此，选择D选项。A项，地震震级越大，地震烈度不一定越强，因为地震烈度与地震震级和震源深度都有关，震级很大，如果震源很深，地震烈度可能不大（属于背景知识），不符合定义；B项，一次地震只有一个震级，这个是正确的，但一次地震的地震烈度可能有好几个，由于距离震源距离不同，同一个地震对地表的破坏程度是不一样的（属于背景知识），不符合定义；C项，距震源越近，烈度越强，这个是正确的，但是地震震级与距离震源的远近无关；不符合定义。

85. 【解析】C

第一步，看提问方式，本题属于选非题。第二步，找关键信息。多定义，考查“水体旅游资源”，其关键信息如下：水域（水体）及相关联的岸地、岛屿、林草、建筑等能对人产生吸引力的自然景观和人文景观。第三步，辨析选项。C项，前往该森林公园不是前往水体及周边区域寻求愉悦为目的，因此该森林公园内部的锦鲤“放生池”不是水体旅游资源，不符合定义；因此，选择C选项。A项，前往“九曲溪”是以前往水体及周边区域寻求愉悦为目的，与“九曲溪”相关联的“墨客的题词”是能对人产生吸引力的人文景观，符合定义；B项，淮河河岸周边是“江南贡院”，是与水域相关联的能对人产生吸引的自然景观和人文景观，符合定义；D项，长江岸边的大厦是与水域相关联的建筑，是能对人产生吸引的自然景观和人文景观，符合定义。

86. 【解析】A

第一步，确定题干逻辑关系。“青衿”古代指“读书人”，二者属于全同关系。第二步，辨析选项。A项，“南冠”是俘虏的代称，“南冠”与“囚犯”属于全同关系，与题干逻辑关系一致。因此，选择A选项。B项，“浮屠”是指佛塔，“寺庙”是一种佛教建筑，二者属于并列关系，与题干逻辑关系不一致，排除；C项，“春蚕”一般形容有“奉献”精神的人，二者属于象征关系，与题干逻辑关系不一致，排除；D项，“袍泽”是指军中的同事，而同事不一定是“官员”，与题干逻辑关系不一致，排除。

87. 【解析】B

第一步，确定题干逻辑关系。“西子湖”即杭州西湖，得名于我国四大美女之一的西施。“曹娥江”是汇入钱塘江的最大支流，因东汉少女曹娥入江救父而得名。二者均属于水域，均得名于某一人物，属于并列关系。第二步，辨析选项。B项，“东坡肉”是眉山和江南地区的特色传统名菜，相传为北宋词人苏东坡所创制。“五柳鱼”是一道菜肴，“五柳先生”指代陶渊明。相传杜甫在吃这道菜时，说：“陶渊明先生是我们敬佩的先贤，而这鱼背覆有五颜六色的丝，很像柳叶，就叫‘五柳鱼’吧！”，故此名流传下来。二者都属于菜肴，均得名于某一人物，属于并列关系，与题干逻辑关系一致。因此，选择B选项。A项，“美人蕉”是一种多年生的草本植物，“老婆饼”是一种食物，二者不属于同一类别，与题干逻辑关系不一致，排除；C项，“女儿红”是糯米酒的一种，主要产于中国浙江绍兴一带，早在宋代，绍兴就是有名的酒产地，绍兴人家里生了女儿，等到孩子满月时，就会选酒数坛，泥封坛口，埋于地下或藏于地窖内，待到女儿出嫁时取出招待亲朋客人，由此得名“女儿红”，“祖母绿”被称为绿宝石之王，是国际珠宝界公认的四大名贵宝石之一，二者不属于同一类别，与题干逻辑关系不一致，排除；D项，“狮子头”是中国江苏省扬州淮扬菜系中的一道传统菜肴，“凤凰胆”是一种天然玉石珠，大小如鸡卵，通体红如火，二者不属于同一类别，与题干逻辑关系不一致，排除。

88. 【解析】B

第一步，确定题干逻辑关系。“风”、“霜”、“雨”、“雪”四个字为并列关系，均为自然现象，“雾里看花”是指在雾中看花，且“雾”也为自然现象，与“风”、“霜”、“雨”、“雪”为并列关系。“雾里”描述的是一个场景。第二步，辨析选项。B项，“金”、“木”、“火”、“土”四个字为并列关系，均属于“五行”，“水中望月”是指在水中看月亮，且“水”也为“五行”之一，与“金”、“木”、“火”、“土”为并列关系。“水中”描述的也是一个场景，“望”与“看”动作类似，都是观看，与题干逻辑关系一致。因此，选择B选项。A项，“春”、“夏”、“秋”、“冬”四个字并列，均属于季节，“踏雪寻梅”指的是踏雪和寻梅两个动作，与题干逻辑关系不一致，排除；C项，“桃”、“李”、“杏”、“橘”四个字并列，均

属于水果，“青梅煮酒”是指用青梅煮酒，与题干逻辑关系不一致，排除；D项，“梅”、“兰”、“竹”、“菊”四个字并列，均属于植物，“茜窗画眉”是指在窗前画眉，与题干逻辑关系不一致，排除。

89. 【解析】B

第一步，确定题干逻辑关系。“仪态万方”形容容貌、姿态各方面都很美。“美丽多姿”也是形容姿态很美，二者是近义词关系。第二步，辨析选项。B项，“腰缠万贯”形容人极富有，“富甲一方”指拥有的财物在某地方上居第一位，比喻十分富有，二者是近义词关系，与题干逻辑关系一致。因此，选择B选项。A项，“风度翩翩”形容举止洒脱，气质不凡，“富富有余”形容东西量多，满足需要外还有富余，二者不是近义词关系，与题干逻辑关系不一致，排除；C项，“其貌不扬”特指长的难看，“荣华富贵”比喻兴盛或显达，形容有钱有势，二者也不是近义词关系，与题干逻辑关系不一致，排除；D项，“仪表堂堂”形容人外表端正、举止大方、姿态威严，“身无长物”意为除自身外再没有多余的东西，借以形容贫穷，与题干逻辑关系不一致，排除。

90. 【解析】C

第一步，确定题干逻辑关系。“骡子”是“耕畜”的一种，具有“犁地”的功能，属于种属关系与功能对应关系。第二步，辨析选项。C项，“鸬鹚”是“水鸟”的一种，具有“捕鱼”的功能，属于种属关系与功能对应关系，与题干逻辑关系一致。因此，选择C选项。A项，“基因”是具有遗传效应的DNA片段，在“生命”中具有“遗传”功能，与题干逻辑关系不一致，排除；B项，“衙役”是“衙门”里的差役，“衙役”与“衙门”属于工作地点对应关系，“衙役”与“当差”是主谓关系，与题干逻辑关系不一致，排除；D项，“恒星”是“宇宙”的一部分，二者属于组成关系，“恒星”与“发光”属于属性关系，与题干逻辑关系不一致，排除。

91. 【解析】B

第一步，确定题干逻辑关系。“团扇”是一种圆形有柄的扇子，“团”是圆形的意思，故“团扇”是从形状角度命名的；“羽毛扇”就是由“羽毛”做成的扇子，是从材质角度来命名的；“舞蹈扇”是“舞蹈”的时候使用的扇子，是从用途角度来命名的。第二步，辨析选项。B项，“圈椅”是靠背和扶手接连成半圆形的椅子，“圈”是圆形的意思，故“圈椅”是从形状角度命名的；“实木椅”是用“实木”做成的椅子，是从材质角度命名的；“办公椅”是用来“办公”的椅子，是从用途角度来命名的，与题干逻辑关系一致。因此，选择B选项。A项，“宣纸”是中国传统的古典书画用纸，“始于唐代、产于泾县”，因唐代泾县隶属宣州管辖，故因地得名宣纸，所以“宣纸”是从产地的角度进行命名；“餐巾纸”是用餐的时候用的纸，是从用途角度命名的；“铜版纸”是俗称，正式名称应该是印刷涂料纸，漂亮的挂历、书店中销售的张贴画等等，几乎都是用的铜版纸，关于其命名来源，因为当初在欧洲拿这种纸来印刷精美的名画时，晒制所用的是铜版腐蚀的印版，故把用于铜版印刷的美术用纸叫做铜版纸，故命名上与其工艺中工具原料相关，与题干逻辑关系不一致，排除；C项，“排球”英文对应“Volleyball”，取“空中飞球”之意，形象地概括了排球运动的性质，传入我国后最早的排球场上是16人，4人一排，站成4排进行比赛，因此被形象地称为“排球”，是根据队列的分布命名的，而不是根据形状命名的；“羽毛球”是根据材质命名的；“乒乓球”是拟声词，直接音译过来的，与题干逻辑关系不一致，排除；D项，“墨镜”又称为“太阳镜”，太阳照射下一般呈墨色，是根据颜色命名的；“老花镜”是眼睛“花”了矫正视力的眼镜，所以是根据功能命名的，“显微镜”可以“显”视“微”小的物质，是根据功能命名的，与题干逻辑关系不一致，排除。

92. 【解析】B

第一步，确定题干逻辑关系。通过造句子可得“演员在公园里演出”。“演员”“公园”“演出”三者分别是人、地点和人的主要行为。第二步，辨析选项。B项，“股民在股市里投资”，“股民”“股市”“投资”三者分别是人、地点和人的主要行为，与题干逻辑关系一致，符合。因此，选择B选项。A项，纵向对比，“演

员”是对一类人的称呼，而“谣言”不是对一类人的称呼，与题干逻辑关系不一致，排除；C项，题干在“公园”里，“演出”是“演员”的主要行为，而在“战争”中，“升迁”不是“士兵”的主要行为，与题干逻辑关系不一致，排除；D项，纵向对比，“演员”是对一类人的称呼，而“信息”不是对一类人的称呼，与题干逻辑关系不一致，排除。

93. 【解析】C

第一步，确定题干逻辑关系。“一年”由“春夏秋冬”四个季节组成，“寒暑”就是“冬夏”，且“春秋”和“寒暑”是并列关系。第二步，辨析选项。C项，“方向”由“东西南北”组成，且“东西”和“南北”是并列关系，与题干逻辑关系一致。因此，选择C选项。A项，“妇孺”当中的“妇”是“妇女”的意思，与“老幼”有交集，是交叉关系，与题干逻辑关系不一致，排除；B项，“荏苒”意思是指（时间）渐渐过去，常形容时光易逝，与“岁月”之间是修饰关系，与题干逻辑关系不一致，排除；D项，“冷热”是形容“温度”高低的，而“干湿”是形容“湿度”的，并非形容“温度”，与题干逻辑关系不一致，排除。

94. 【解析】C

第一步，确定题干类型为类比填空。第二步，分别将选项代入题干，确定逻辑关系。A项，手摇纺车，“手摇”与“纺车”构成偏正结构，但是“蒸汽机”与“联合收割机”，是两种不同用途的工具，二者构成并列关系，前后逻辑关系不一致，排除；B项，“纺车”的用途是“织布”，二者构成工具和用途之间的对应关系，但是“传送带”与“联合收割机”二者之间并没有此对应关系，前后逻辑关系不一致，排除；C项，“纺车”与“3D织布机”，二者都是织布工具，属于并列关系，并且“纺车”是古代发明的手动织布工具，“3D织布机”是现代发明的机械化织布工具。“曲辕犁”与“联合收割机”，二者都是农业工具，属于并列关系，并且“曲辕犁”是古代发明的手动农具，“联合收割机”是现代发明的机械化农具，前后逻辑关系一致，符合；D项，“纺车”是人工传动的工具，而“自动打线车”是机械化的工具，二者是并列关系，“发动机”是“联合收割机”的组成部分，二者属于包含关系，前后逻辑不一致，排除。因此，选择C选项。

95. 【解析】A

第一步，确定题干类型为类比填空。第二步，分别将选项代入题干，确定逻辑关系。A项，“薄荷脑”之于，“薄荷脑”是制作“风油精”的原材料，二者是原材料与成品的对应关系；之于“可乐”，“碳酸”是“可乐”的原材料，二者是原材料与成品的对应关系，前后逻辑关系一致，符合；B项，“清凉”之于“风油精”，“风油精”有“清凉”的作用，是功能与产品的对应关系；“碳酸”之于“陈醋”，二者无明显逻辑关系，前后逻辑关系不一致，排除；C项，“叶绿素”之于“风油精”二者无明显逻辑关系；“碳酸”之于“花露水”二者无明显逻辑关系，前后逻辑关系不一致，排除；D项，“液体”之于“风油精”，“风油精”是一种“液体”，二者是种属关系，“碳酸”之于“二氧化碳”，二者均为化学药品，是并列关系，前后逻辑关系不一致，排除。因此，选择A选项。

96. 【解析】C

第一步，确定题型。根据提问方式中的“支持”，确定为加强论证。第二步，找论点和论据。论点：在fMRI专用软件中发现了算法错误。论据：大脑处于静止状态时也会显示活动（软件算法中的产物，非实际活跃）。第三步，辨析选项。C项：增加新论据。指出当前fMRI专用软件中确实存在错误现象，具有加强作用。因此，选择C选项。A项：无关选项。fMRI专用软件的数据能够编译出来，并未指出是否有错误，排除。B项：无关选项。fMRI专用软件捕捉到的血流变化，但是无法确定大脑是否为活跃状态，并未指出fMRI专用软件是否有错误，排除。D项：无关项。30%的结果需要验证和确认，并未指出fMRI专用软件是否有错误，排除。

97. 【解析】C

第一步，确定题型。根据提问方式中的“支持”，确定为加强论证。第二步，找论点和论据。论点：我们身体的生物钟系统会受到许多因素的影响，其中之一就是光照。论据：（1）研究人员发现可以用光照疗法来帮

助我们调整时差，包括持续光照和不同间隔的闪光，而每 10 秒一次持续仅 2 毫秒的闪光最有效。（2）在睡眠时经历过“闪光处理”的人出现困意的周期会延后两个小时。第三步，辨析选项。C 项：增加新论据。通过具体例证，表明经过光照疗法可以让人无时差感，具有加强作用。因此，选择 C 选项。A 项：无关选项。只是提到闪光间隙的黑暗能够恢复眼睛对光照的敏感，与光照能否调整生物钟无关，排除。B 项：无关选项。只是提到“闪光处理”对睡眠质量的影响，与光照能否调整生物钟无关，排除。D 项：无关选项。只是提到依靠自身调整时差，并未涉及光照对我们生物钟系统的作用，排除。

98. 【解析】D

第一步，确定题型。此题是两组信息之间的匹配关系，确定为分析推理题。第二步，辨析选项。根据“小李、小王和小方都只猜对了一半”，使用代入排除法。将 D 选项代入题干发现，小李的猜测为“错、对”，小王的猜测为“错、对”，小方的猜测为“对、错”，符合题干要求。因此，选择 D 选项。A 项：代入题干发现，小李的猜测为“错、错”，小王的猜测为“对、对”，小方的猜测为“错、错”，不符合题干要求，排除。B 项：代入题干发现，小李的猜测为“对、错”，小王的猜测为“错、错”，小方的猜测为“错、错”，不符合题干要求，排除。D 项：代入题干发现，小李的猜测为“错、错”，小王的猜测为“错、错”，小方的猜测为“对、对”，不符合题干要求，排除。

99. 【解析】D

第一步，确定题型。根据提问方式中的“质疑”，确定为削弱论证。第二步，找论点和论据。论点：最初一次惊恐发作是场所恐惧症起病的必备条件，因而认为场所恐惧症是惊恐发作发展的后果，应归入惊恐障碍这一类别。论据：无。第三步，辨析选项。D 项：增加反向论据。通过研究发现有一定比例的患者场所恐惧出现于惊恐发作之前，而题干论点是先出现惊恐发作之后才会有场所恐惧，场所恐惧是惊恐发作发展的后果，D 项反驳了题干论点。因此，选择 D 选项。A 项：无关选项。阐述场所恐惧症病程特点，与题干论点无关，排除。B 项：无关选项。前半句阐述场所恐惧症与遗传有关，但关系如何不明确，后半句说场所恐惧症与惊恐障碍存在一定联系，但是关系如何仍然不明确，没有表明二者发生的先后顺序关系，为不明确选项，排除。C 项：无关选项。阐述场所恐惧症起病年龄及病程特点，与题干论点无关，排除。

100. 【解析】A

第一步，确定题型。根据提问方式中的“反驳”，确定为削弱论证。第二步，找论点和论据。论点：被吵醒导致测试者无法得到足够的慢波睡眠，而慢波睡眠是恢复精力感的关键，有研究者对此项研究的可信度提出质疑。论据：无。第三步，辨析选项。A 项：增加反向论据。该选项通过阐述第一批测试者的积极情绪指数下滑不太明显，再通过与题干研究结果第二批测试者积极情绪受到严重影响相对比，可以得到被吵醒确实影响测试者的积极情绪这一结论，可以反驳质疑者。因此，选择 A 选项。B 项：加强选项。第二批测试者中大部分人长期以来情绪不够积极，说明并不是实验中被吵醒导致的情绪不够积极，而是实验者本身的情绪影响，支持了质疑者的观点，排除。C 项：无关选项。题干实验产生的结果都是测试者自身实验前后的情绪变化，只要与自身对比，实验前后精力感及积极情绪发生变化，就可以说明问题，并不需要两批测试者的健康状况和心理素质接近，排除。D 项：无关选项。与 C 项类似，题干实验产生的结果都是测试者自身实验前后的精力水平变化，只要与自身对比，实验前后精力感及积极情绪发生变化，就可以说明问题，与两批测试者参与实验前精力水平是否参差不齐无关，排除。

101. 【解析】A

第一步，确定题型。根据提问方式中的“削弱”，确定为削弱论证。第二步，找论点和论据。论点：这表明参与测试的人无论具有何种文化背景，他们同样都有美化自己的动机。论据：志愿者们无论有什么样的文化背景，他们都倾向于用更多正面的形容词来描述自己，认为一些较为负面的特征不适合自己。第三步，辨析选项。A 项：增加反向论据。东亚人习惯负面评价自己，而西方人往往言过其实，说明东亚人和西方人并不都有

美化自己的动机，具有削弱作用。因此，选择 A 选项。B 项：无关选项。要求用正面词汇形容自己，他们的反应一样，并不能说明他们是否都具有美化自己的动机，排除。C 项：加强选项。东亚人与西方人具有一样的自尊心，说明他们可能都具有美化自己的动机，具有一定的加强作用，排除。D 项：无关选项。脑电波相似与具有美化自己的动机论题不一致，排除。

102. 【解析】C

第一步，确定题型。根据题干关联词“如果...那么...”、“如果...就...”，确定为翻译推理题。第二步，翻译题干。题干翻译为①“央行允许人民币继续贬值→贬值预期强化”，②“较强的贬值预期→大量资金会流出我国”，③“资金流出我国→强化贬值预期且更多资金流出我国且可能导致资产价格全面下降且可能引爆金融市场的风险”、④“我们不允许出现这些情况，这些情况指的是“贬值预期且更多资金流出我国且可能导致资产价格全面下降且可能引爆金融市场的风险”。第三步，辨析选项。根据推理规则“否后推否前”，④结合③推出“资金不会流出我国”，进而结合②①推出“央行不会允许人民币继续贬值”。因此，选择 C 选项。A 项：根据②和③推出“货币持续贬值可能导致资产全面下降”，该项中不是“可能”，排除。B 项：根据③得出“资金流失严重会强化货币贬值预期”，而不是“会出现”，排除。D 项：无关选项，排除。

103. 【解析】B

第一步，确定题型。根据提问方式中的“假设前提”，确定为加强论证。第二步，找论点和论据。论点：该地有望成为新的工业气田，可以满足上千万居民的生活和工农业发展的用气需求，促进经济发展。论据：我国在西南地区进行的页岩气勘探获得重大成果，估算天然气资源量达千亿立方米，这是我国首次在四川盆地以外的南方复杂构造区取得页岩气勘探的重大突破。第三步，辨析选项。B 项：建立联系。论据中指出勘探出了大量的页岩气，论点强调应用的情况，论点和论据不完全一致，需要进行建立联系，即勘探到的都可以开采出来进行应用，属于前提。因此，选择 B 选项。A 项：无关选项。否定代入法，并不是南方复杂的地质构造必须要有利于天然气的生成才能得到充分利用天然气满足需求、促进发展，不是必要前提，排除。C 项：无关选项。目前的天然气使用状况并不影响该地区成为新的工业气田、满足用气需求，不是必要前提，排除。D 项：无关选项。否定代入法，就算天然气并不是促进经济发展的重要动力，但仍然有可能得到该地有望成为新的工业气田、满足生产生活需求、促进经济发展的结论，不是必要前提，排除。

104. 【解析】C

第一步，确定题型。根据提问方式及题干特点，确定为归纳推理。第二步，辨析选项。C 项：题干第一句提到“月球潮汐力与地球上地震、海啸、火山爆发等自然灾害存在明显相关性的说法是可疑的”，然后在时间层面、空间层面举出例证说明“月球潮汐力会引起地震显然缺乏可靠证据”，故可得“月球潮汐力与地震之间的关系需要在时间和空间上综合分析”，可以推出。因此，选择 C 选项。A 项：根据题干“地震发生频率和月球经过近地点没有统计上的相关性”，说明二者没有相关性，排除。B 项：根据题干“地震发生频率和月球经过近地点没有统计上的相关性”，说明二者没有因果关系，排除。D 项：根据题干结论“因此说月球潮汐力会引起地震显然缺乏可靠证据”，无法推出月球潮汐力对于地震的作用效果明显，排除。

105. 【解析】D

第一步，确定题型。根据提问方式以及题干特点，确定为归纳推理。第二步，辨析选项。D 项：题干提到了“单宁除了给酒的色泽作出贡献外，还能作用于口腔产生一种苦涩感，从而促进人们的食欲”，可以推出。因此，选择 D 选项。A 项：题干中只说了陈年葡萄酒中的颜色主要来源于单宁，但是并不意味着其色泽就一定只来源于单宁，无法推出；B 项：根据题干可知“单宁含量过高→苦涩味重且酒质粗糙”，该选项中“苦涩味重且酒质粗糙的酒”是对题干翻译的“肯后”，肯后无法得到确定结论，无法推出；C 项：根据题干可知“单宁含量过低→酒体软弱而淡薄”，该选项中“酒体软弱而淡薄的酒”是对题干翻译的“肯后”，肯后无法得到确定结论，无法推出。

106. 【解析】B

第一步，本题考查基期量计算。第二步，定位第一段文字材料。第三步，根据 $\text{基期量} = \frac{\text{现期量}}{1 + \text{增长率}}$ ，结

合选项，首位相同，分母从左向右截取前三位，得 2016 年上半年，城镇居民人均可支配收入为： $\frac{18322}{1.08}$ ，首两位商接近 17。因此，选择 B 选项。

107. 【解析】B

第一步，本题考查基期比重计算。第二步，定位第一段文字材料。第三步，代入基期比重公式，复杂计算，可将部分数据截位处理，利用“算一半”法，得 2016 年上半年，全国居民人均工资性收入占全国居民人均可支配收入的比重为： $\frac{74}{129} \times \frac{1 + 8.8\%}{1 + 8.6\%} \approx 57\% \times \frac{1 + 8.8\%}{1 + 8.6\%}$ ，略大于 57%，结合选项，只有 B 满足。因此，选择 B 选项。

108. 【解析】A

第一步，本题考查增长量计算。第二步，定位第二段文字材料。第三步，根据 $\text{增长量} = \frac{\text{现期量} \times \text{增长率}}{1 + \text{增长率}}$ ，

$9.6\% \approx 1/10.5$ ，利用增长量计算 $n+1$ 原则，得 2017 年上半年，人均财产净收入比上年增加了 $\frac{1056}{10.5 + 1} \approx 92$ 元。因此，选择 A 选项。

109. 【解析】B

第一步，本题考查简单比较直接读数类。第二步，定位表格材料。第三步，2017 年上半年，全国居民人均消费支出增长率为 7.6%，各项指标增速超过全国的有：居住（8.3%）、交通通信（9.6%）、教育文化娱乐（10%）、医疗保健（11.9%）、其他用品和服务（11.9%），共 5 个。因此，选择 B 选项。

110. 【解析】D

第一步，本题考查综合分析问题，且需选出正确的一项。第二步，A 选项，简单比较，居住消费支出同比增长率（8.3%）低于医疗保健消费支出同比增长率（11.9%），错误。B 选项，简单比较，人均财产净收入同比增长率（9.6%）高于人均经营净收入同比增长率（5.9%），错误。C 选项，倍数计算，分母从左向右截取前两位，得城镇居民人均可支配收入是农村居民人均可支配收入的 $\frac{18322}{6600} < 3$ 倍，错误。D 选项，比重计算，生活用品及服务消费支出占交通通信消费支出的 $\frac{535}{1211} < 50\% = \frac{1}{2}$ ，正确。因此，选择 D 选项。

111. 【解析】A

第一步，根据题目中时间为 2017 年第一季度，问题为 2015 年第一季度，确定本题考查间隔增长率计算中的间隔基期量计算。第二步，定位文字材料第一段。第三步，代入间隔增长率计算公式： $R = r_1 + r_2 + r_1 \times$

$r_2 = 5.9\% + 5.7\% + 5.9\% \times 5.7\% \approx 11.9\%$ 。又 $\text{基期量} = \frac{\text{现期量}}{1 + R}$ ，对现期量 361.78 取整处理，由于选项首位相同，

故分母从左向右截取前三位可得 $\frac{362}{1.12}$ ，首两位商 32。因此，选择 A 选项。

112. 【解析】B

第一步，本题考查基期平均数计算问题。第二步，根据材料数据“蔬菜种植面积 358.8 万亩，比上年同期增加 18.23 万亩，蔬菜产量 471.42 万吨，增长 7.5%”进行计算。第三步，根据材料可得 2016 年一季度该省平均每亩种植地产出蔬菜为 $\frac{471.42}{1 + 7.5\%} \div (358.8 - 18.23)$ ，由于选项首两位相同，需精确计算，则原式 \approx

$\frac{438.5}{340.57} \approx 1.29$ 吨。因此，选择 B 选项。

113. 【解析】C

第一步，本题考查增长率简单计算问题。第二步，根据材料第四段“生猪出栏增速由上年同期的下降 3.2% 转为增长 3.3%”进行计算。第三步，根据题意生猪出栏增速与上年同期相比加快 $3.3\% - (-3.2\%) = 6.5\%$ 。因此，选择 C 选项。

114. 【解析】C

第一步，本题考查比重计算问题。第二步，根据材料可得出所需数据“该省农林牧渔业增加值 361.78 亿元”，“种植业增加值 119.21 亿元；林业增加值 34.84 亿元；畜牧业增加值 176.64 亿元；渔业 9.22 亿元；农林牧渔服务业 21.87 亿元”。第三步，农林牧渔业增加值三成为 $361.78 \times 30\% \approx 108$ 亿元，则超过三成的行业为种植业增加值（119.21 亿元）、畜牧业增加值（176.64 亿元）。因此，选择 C 选项。解法二：本题也可直接读数，由于农林牧渔业增加值不变，各行业数值最大的两个即为正确选项。即种植业增加值 119.21 亿元和畜牧业增加值 176.64 亿元最大。因此，选择 C 选项。

115. 【解析】D

第一步，本题考查综合分析问题，且选出正确的一项。第二步，A 选项，材料中给出的数据均为 2017 年一季度，不能求出 2017 年全年，错误。B 选项，材料中给出的数据为某省数据，未给出与全国的关系，不能求出全国的数据，错误。C 选项，根据材料可得“该省水产品产量增长率为 4.7%，养殖水产品产量增长率为 4.7%”，混合增长率非养殖水产品的增长率也为 4.7% 大于 0，比上年有所增加，错误。D 选项，根据数据可得，“2017 年一季度该省林业增加值为 34.84 亿元”，若环比增长率不低于 10%，所以第二季度应大于 $34.84 \times (1+10\%) \approx 38$ ，第三季度大于 $38 \times (1+10\%) \approx 42$ ，第四季度大于 $42 \times (1+10\%) \approx 46$ 。四季度加和 $34.84+38+42+46 > 150$ 亿元。正确。因此，选择 D 选项。

116. 【解析】B

第一步，根据题目中的“……占……的比重”确定该题为比重计算题型。第二步，定位文字材料可知“快递业务收入总量 3974 亿元”、“邮电业务收入总量 43344 亿元”。第三步，根据比重 = $\frac{\text{部分量}}{\text{整体量}}$ 公式，结合选项，出现了首位相同的选项，将分母从左向右截取前三位，得 $\frac{3974}{433}$ ，首位商 9。因此，选择 B 选项。

117. 【解析】A

第一步，根据题目中的“同比增长最快”确定该题为增长率比较题型。第二步，定位柱状图材料可知“2012 年-2016 年移动宽带用户数分别为 23280、40161、58254、70611、94075”。第三步，根据

增长率 = $\frac{\text{现期量} - \text{基期量}}{\text{基期量}}$ 公式，柱状图数据数量级相同，将所有数据进行截位舍相同处理，可得 2013 年一

2016 年的增长率分别为“ $\frac{402 - 233}{233} = \frac{169}{233}$ 、 $\frac{583 - 402}{402} = \frac{181}{402}$ 、 $\frac{706 - 583}{583} = \frac{123}{583}$ 、 $\frac{941 - 706}{706} = \frac{235}{706}$ ”，直除后首位分别为：7、4、2、3，增速最快的为 2013 年。因此，选择 A 选项。

118. 【解析】B

解析第一步，根据题目中的“……的平均数是”确定该题为平均数计算。第二步，定位柱状图，可知 2012—2016 年固定互联网宽带接入用户数分别为 17518、18891、20048、25947、29721。第三步，解法一：观察选项与柱状图，2012—2016 年共有 5 年，小于 18425 的仅有 1 个（且差别不大），排除 A 项；大于 27425 的仅有 1 个（且差别不大），排除 D；大于 25425 的有两个，但是小于 25425 的有三个（且差别较大），故 $18425 < \text{平均数} < 25425$ 。观察选项，仅 B 项符合。解法二：采用中间值法，观察柱状图并结合选项，出现了首位相同的

选项，将数据进行截位舍相同处理可得：175、189、200、259、297，这5个数据几乎都在200附近，因此，

$$\text{平均数} = 200 + \frac{-25 - 11 + 0 + 59 + 97}{5} = 200 + 24 = 224$$
。观察选项，仅B项是224开头。因此，选择B选项。

119. 【解析】D

第一步，根据题目中的“2016年……占……的比重”确定该题为比重计算。第二步，定位文字材料可知“2016年末全国电话用户总数152856万户，其中移动电话用户132193万户”。第三步，根据公式 $\text{比重} = \frac{\text{部分量}}{\text{整体量}}$ ，结合选项，首位不同，将分母从左向右截取前两位并且将分子截位舍相同处理，可列式为 $\frac{15-13}{15} = \frac{2}{15}$ ，首位商1。因此，选择D选项。

120. 【解析】D

第一步，根据题目确定该题为综合分析问题，且需要选出正确的选项。第二步，A选项，简单计算。定位文字型材料和柱状图可知：2015年末我国固定互联网光纤宽带接入用户(22766-7941)万户，移动宽带用户70611万户”，做差可得 $|22766 - 7941 - 70611| \text{万户} \approx |23000 - 8000 - 71000| \text{万户} > 50000 \text{万户}$ ，远高于50000户（单位陷阱），A项错误；B选项，增长率比较。定位柱状图，2016年固定互联网宽带接入用户增长率为 $\frac{3774}{25947} \approx \frac{3774}{259}$ ，首位商1；移动宽带用户增长率 $\frac{23464}{70611} \approx \frac{23464}{706}$ ，首位商3，B项错误；C选项，简单计算。定位文字型材料“2016年末全国电话用户总数152856万户”，“移动电话用户132193万户”，将数据截位舍相同处理可得：全国电话用户153，移动电话132，则固定电话的总人数为 $153 - 132 = 21$ ，固定电话人数小于移动电话人数，C项错误；D选项，比重计算。定位文字型材料“2016年……互联网普及率达到53.2%，农村地区互联网普及率达到33.1%”，根据混合比重（增长率）知识点，农村互联网普及率小于整体（全国的互联网普及率），城市互联网普及率必然大于53.2%，所以普及率超过一半，D项正确。因此，选择D选项。

6 2018年山西申论真题卷（乡镇）

一、注意事项

1. 本题本由给定资料与作答要求两部分组成。考试时间为150分钟。其中，阅读给定资料参考时限为40分钟，作答参考时限为110分钟。满分100分。
2. 请在题本、答题卡指定位置上用黑色字迹的钢笔或签字笔填写自己的姓名和准考证号，并用2B铅笔在准考证号对应的数字上填涂。
3. 请用黑色字迹的钢笔或签字笔在答题卡上指定的区域内作答，超出答题区域的作答无效！
4. 待监考人员宣布考试开始后，你才可以开始答题。
5. 所有题目一律使用现代汉语作答，未按要求作答的，不得分。
6. 监考人员宣布考试结束时，考生应立即停止作答，将题本、答题卡和草稿纸都翻过来留在桌上，待监考人员确认数量无误、允许离开后，方可离开。

严禁折叠答题卡！

二、给定资料

材料1

茉莉花香扑鼻而来，村屯道路干净整洁，一派山水田园风光——这是H县石井村的新景象。“这风光来之不易呀。”村支书老李感叹。村头屯尾越来越多的垃圾，曾让他头疼不已。“乡亲们腰包鼓起来了，消费向城里看齐，垃圾也与城里‘接轨’，农药瓶、农膜、塑料袋等‘难消化’的垃圾越来越多。”依山傍水的清秀小村，被垃圾搞得邋里邋遢，一度被县里通报批评。

2017年省里启动美丽乡村建设活动，以此为契机，H县垃圾分类开始从城区走向农村。县城里垃圾分类的经验，被石井村改进成“乡村版”分类法：厨余类垃圾，给沼气池“喂饭”；可燃烧类，由村里统一集中焚烧；可回收类，由保洁员拣出卖废品；危险垃圾如电池、旧灯管等有毒有害类，则集中送垃圾处理中心处理。

乡村垃圾分类，H县打的是有准备之仗。县委牵头成立“高规格”项目实施小组，谋篇布局，制定出工作路线图，有计划、有步骤地推开，不管县委县政府领导班子如何变，对垃圾分类工作的人、财、物支持始终如一。

随后的实施当中，居民分类投放、环卫分类收集、车辆分类运输、终端分类处理，环环相扣、无缝衔接，确保了常态化、制度化。工作中讲求策略，既有“大棒”，也有“胡萝卜”。分不好的，居委会大妈、村干部、分类督查员轮番上阵教；屡教不分的，拒收垃圾；乱丢乱倒的，电视曝光，依规重罚。分得好的，每月会得到洗衣粉、肥皂、牙膏等小奖励。

包括群众环保意识启蒙在内的宣传教育培训及时跟进，通过座谈、宣讲等形式，为“垃圾分类——举手之劳，保护环境”理念造势。“H县所有学校都有垃圾分类制度，并将其与学生的操行分挂钩。同时，还鼓励各学科老师在课堂‘借题发挥’，引导孩子养成垃圾分类的好习惯。”县教育局李副局长说，“全县中小學生8万人，把他们引导好，影响带动的至少是8万个家庭。

从老人到小孩，如今都能遵守分类“规矩”。一开始，收完垃圾要花三四个小时；现在可以直接拉走，一两个小时就能完成。

垃圾分类，也让村里正在读环境保护专业的大学生小张有了用武之地。“农村垃圾越来越多，总要有个去处。”认准这个理，屡败屡战，历经几十次试验，成功研发出实用型生态垃圾焚烧炉，获得国家发明专利及环保专家的肯定。“配上除尘设备，每台价格从10多万到20多万不等。除了我们村在用，还向外卖出了10多台。”小张自豪地介绍。

从无到有、从街道到乡村，垃圾分类已成为H县一张新名片，国内不少城市前来考察取经。环保组织专家

考评组实地考察后，也称赞 H 县为“中国小城市村居垃圾回收利用和环境保护的典范”。

材料 2

以下是 Y 县政府门户网站“群众来信”专栏刊登的有关该县招商引资工作的三封来信：

A 镇张某：乡村振兴，需要吸引外来的人才、资本、技术“加盟”，为农村发展注入强劲动力。但有的招商引资脱离实际、贪大求洋，导致项目长期落不了地，产生不了实际效益，成为“空头招商”。

我们镇遇上稍有投资意向的企业，便承诺免税、贷款，包办工商、环保、用地等各种手续。可是，真正签订了投资协议，许多手续牵涉到法律规定、部门管理职能等问题，承诺最终要么成了空头支票，要么只能违法强行让企业上马。

为了完成招商引资任务，对投资方不加甄别，往往被皮包公司、诈骗集团利用。前不久，就出现引进的企业非法融资后跑路，引起群众上访事件，损失巨大。

3 年前，我们镇与华南的一家投资公司洽谈，合作开发一个乡村旅游项目。签订合作框架协议后，投资方承诺将在 3 年内投资数千万元。镇政府很重视，抓紧做好土地流转、基础设施建设等工作。可是接下来的几年，投资方却毫无动静，没有投资一分钱，这个项目成了“半拉子工程”。前期投入的数百万元，只能全部由镇里承担。

B 乡武某：近几年，沿海发达地区在环境整治过程中，淘汰了一批污染严重的企业。对这些企业，内地一些地方像捡到宝一样，在政绩压力下纷纷伸出橄榄枝。在种种低门槛、优惠政策的引诱下，一个个被沿海地区淘汰的污染企业又在经济不发达的农村冒了出来。

我们乡有一家从某沿海城市招商引资进来的水暖器材厂。人还未到厂子大门口，就闻到一股刺鼻的味道。走进车间一看，这个招商引资进来的水暖器材厂，就是一家牺牲当地老百姓健康的落后项目。

这家水暖器材厂，其实就是把招商地加工好的水龙头、淋浴器等半成品，运到这里进行镀锌，整个车间都弥漫着“大雾”。由于该厂采取的是“计件工资”制度，老百姓又缺乏健康知识，为了图省事、多挣钱，不要说戴防毒面具，有的甚至连口罩都不戴。

这些情况被反映到上级相关部门后，乡里才不得不关闭了这家害民的水暖器材厂。

C 镇应某：我们镇有两个偏远山区村同时搞招商引资。一个村招来了石英矿开发项目，业主财大气粗，不到两个月村子里就车来车往，后山上炮声隆隆，好多群众当上矿产工人，一时间挣了些钱。另一个村，一位退伍军人兴办养羊场，一开始经营不是很顺利，第一年投资买了 500 只羊，当年并没有给当地带来立竿见影的致富效应。

然而 3 年过后，光景却大不相同。石英矿采完了，业主撤走了，留下满目疮痍的后山和被重型车辆压坏的水泥路，让村里收拾“烂摊子”。而养羊场在退伍军人精心打理和镇村帮助下，规模发展到了 4000 多只。不仅在村里聘用了 20 多个村民当“羊倌”，而且帮群众在坡地种上苜蓿。每年按市场价收购苜蓿作青贮饲料，还探索出了入股分红、托养代管、借种收草等多种经营模式，引导该村及周边群众参与到养羊产业中来，带动了乡亲们增收致富。

材料 3

党的十九大提出，实施乡村振兴战略，必须始终把解决好“三农”问题作为全党工作重中之重，加快推进农业农村现代化。乡村振兴是一个系统性问题，如何实现乡村振兴？S 镇政府组织有关人员召开了一次座谈会，以下是会议发言摘录：

农民 A：现在种地，不换个种法不行。对普通农户来说，每亩地的毛收入也就 1500 元上下，但种子、人工、机械等各项成本就超过 1300 元。种粮大户收益靠规模，但风险也更高。今年我们市遭遇了自然灾害，对稻米产量影响不小。另外，现在我们市稻米价格每斤 1.6 元上下，与去年相比，还是降了 1 角多。农民种粮，要面对自然和市场双重风险，真希望党和政府能给我们撑起更强的保护伞。

农民 B: 这些年日子好过, 得益于党的政策好。拿农机来说, 国家给补贴, 我们合作社里有 51 台“大铁牛”, 今年秋收, 接了周边区县不少收割的活儿。再说科技, 我们种有机水稻, 每个生产流程都要技术, 没有农技部门专家常年在田间指导, 肯定干不成。这几年种地规模越来越大, 对硬件条件的要求也越来越高。地多了得用大型农机, 但我们这里丘陵多, 还有不少泥土路, 大农机根本进不去。我们发展生态农业, 要安装杀虫灯, 山里不通电。

农民 C: 这些年, 村里道路越来越宽, 房子越盖越好, 娱乐活动越来越多。但也不能说完全没有愁事儿, 有的村里还没垃圾桶、垃圾站, 满地垃圾影响村容村貌。有些偏远的地方, 没有路灯, 晚上村民不敢出门。现在, 不少村里的年轻人都外出打工, 以后谁来种地, 留在村里的老人娃娃谁来管。

村干部 A: 作为基层干部, 我经常与农民打交道, 深知一亩三分地对农民的重要性。农业农村农民问题是“饭碗”问题, 是发展问题, 更是民生问题。尽管今年我们镇遭受了自然灾害, 但在全镇干部群众努力下, 小麦总产量还是达到 34.73 万吨, 略高于去年水平。所以, 政府不应该随便征用耕地。

村干部 B: 上面千条线, 下面一根针, 基层干部就是穿针引线的人, 要把党对“三农”的重视切实传递到田间地头。虽说粮食连年丰收, 农民生活越来越好, 但“三农”问题历史欠账多。就我们镇而言, 农业基础设施的短板还要补, 农业规模化经营水平不高。

专家 A: 补齐“三农”发展短板, 增强农业农村活力, 关键要促进资源要素在城乡间流动。我们镇可以积极引进资本, 吸引农民工、高校毕业生返乡创业。大力发展乡村旅游、创意农业, 实现“科技+”“教育+”“健康+”等新业态, 促进一二三产业融合, 提升农业的附加值。

专家 B: 总体来说, 当前农业结构调整有序推进, 农业绿色发展大步迈进, 农村改革稳步推进, 农业农村发展取得了历史性成就。这得益于新世纪以来, 中央先后提出了多予少取放活、统筹城乡发展、城乡发展一体化等重大方针, 先后采取了取消农业税、实行农业直接补贴、加强农村基础设施建设、建立农村社会保障体系等重大举措。

专家 C: 实现农业农村优先发展, 必须要把“重中之重”落到实处。抓“三农”对做大地方 GDP、增加地方财政收入难有明显贡献, 导致一些地方不愿意把精力放在“三农”工作上, 不愿意把稀缺资源投向农业农村。比如, 我们在基层调研时经常发现, 尽管农产品储藏、加工项目有利于带动当地农业发展和农民增收, 但由于产生的固定资产投资、地区生产总值、税收有限, 一些地方不愿意为这类项目安排新增建设用地指标, 一些产业园区不愿意引进这类项目。改变这种状况, 关键在于转变政绩观。衡量一个地方工作的好坏, 要看工业, 更要看农业; 要看城市, 更要看农村; 要看经济总量, 更要看民生改善。要坚持农业农村优先发展, 在领导决策拍板、财政资金分配、重大项目安排时真正做到向农业农村倾斜。

专家 D: 实现农业农村现代化, 也不能平均发力, 而应抓重点、补短板、强弱项。经过多年努力, 农村公共服务体系实现了从“无”到“有”的历史性转变。目前主要问题在于公共服务领域的城乡差距仍然太大, 农村公共服

务的保障水平太低。应把从“有”到“好”作为主攻方向, 继续推动城乡义务教育一体化发展, 完善城乡居民基本养老保险制度, 完善统一的城乡居民基本医疗保险制度和大病保险制度, 统筹城乡社会救助体系。随着大量农村人口转移进城, 部分地方出现了“空心屋”“空心村”, 这是现代化进程中的必然现象, 也是正常现象。我们要做的, 是为乡村聚人气、添活力。

材料 4

在 Z 市农村, 一般管厕所叫“栏”或“圈”, 数尺见方, 放块木板或者水泥板就成了方便之处。农民家里养猪, 厕所还与猪圈相连, 污物直接排入猪圈, 也就是连茅圈。夏天如厕, 周围全是蝇蚊, 咬得浑身是包; 冬天如厕, 寒风刺骨, 让人瑟瑟发抖。“上个厕所浑身味儿, 晚上还得带手电。”北坪村党支部石书记抱怨。

这些年, 村里为民好事一件一件地干, 石书记却年年都有一样的愁: 这个位于仙台镇的小山村, 有 125 户

人家，村民们大部分以务农为生，“庄稼一枝花，全靠肥当家。这大粪可是庄稼人的宝。”不过，石书记也说，村里多是连茅圈，攒土肥，不仅味儿大，还占地方。“连茅圈都是以前村民自己盖的，根本没有防渗措施，还有可能污染地下水哩。”

“农村土茅房、旱厕和连茅圈，污染空气、地下水，还成为蚊蝇滋生地、病菌传播源。据统计，80%以上的传染病是由厕所污染和饮水不卫生引起的。”Z市农工办调研科汪科长说。

从2014年10月开始，Z市启动农村厕所改造，将其列为建设美丽乡村的重要内容。可是厕所虽小，改造却是大工程，虽然只有几平方米，却牵扯到方方面面。

钱从哪里来，每家每户出多少？这是农民群众非常关心的问题。Z市专门出台农村改厕专项资金管理办法，村民改建一个旱厕可享受省、市、县三级补贴，各镇、村根据财力状况也制定了相应的扶持奖励政策。“改造一间水冲厕所，基本不用农民群众自己花钱。”汪科长说。

“趁着政府包改厕，俺也给厕所来个升级换代。”村民小钱翻新房子时买了瓷砖，贴了地面和内墙，还在厕所装配了淋浴设施，放上了洗衣机，加装了暖气片。“既干净又整洁，跟城里的一个样。”

在改好的厕所外面，都竖着一根白管。“化粪池发酵产生沼气，加根管让它排出，防止爆炸着火等意外发生。”汪科长说。

为保证改造效果，Z市严把改厕入口关，采取“统一招标耗材、统一施工队伍、统一施工规范、统一检查验收”的方式，从物料准备、厕所改造、便器安装等方面实行全程服务。改厕后，每家每户都有编号，这些农户和对应的编号都会记录在册并上网，为以后清淘、修理打下“大数据”基础。

“改厕要因地制宜，我们几乎把全国的改厕模式、洁具都拿来研究了一遍，最后选择了几种符合Z市农村实际的。”汪科长坦言，具体到每个村的情况还不一样，村里就召集村民开大会，商量村里具体采用哪种方式。

在双林镇辛庄村，每五户就有一个小型生物一体化处理设备。“粪便污水经过化粪池沉淀过滤，通过管道流入这个设备。”村民委员会李主任说，经过处理后，排放出来的水可以作为绿化用水，“村集体收入比较多，我们就改得更彻底、更环保一些。”

“在我们农村，厕所大部分都在室外，冬天易结冰，便盆到化粪池的管道就得由弯取直，防止结冰。”汪科长说，但是取直后容易反味，所以就在管道中间加了一个皮阀，冲水的时候随水流冲击力方向打开，水流完就自动关闭。

化粪池总有满的时候，大约多久淘一次呢？“配置1.5立方米大小的三格化粪池，差不多一年到一年半淘一次。”西江镇负责改厕的任副镇长说。三格化粪池，三格由连通管相连，第一格起到截留粪渣、沉淀虫卵和使粪液分层的作用，第二格继续发酵，经第三格贮存发酵后，病菌和寄生虫卵基本被杀灭。

在任副镇长看来，农村改厕向洁净乡村建设迈出一大步，但更重要的是像淘粪这一系列的后续管护该怎样运营。

为了建立农村无害化卫生厕所后续管护长效机制，Z市以“十有”为标准，全面建立“有场所、有牌子、有车辆、有人员、有电话、有制度、有经费、有配件专柜、有活动记录、有粪液利用”的改厕管护服务组织，并坚持市场化、社会化运作，因地制宜选择管护模式，对改造后的厕所进行统一管理，定期统一收集、统一运输、统一无害化处理和资源化利用。

在后续管理资金保障方面，Z市按照政府补助引导、集体和社会资助、群众自筹相结合的原则，探索多方筹集机制。对长效管护运作较好的地方，安排专项资金给予适当奖补。对改厕后续管护组织购置设备，各级财政给予适当补助。市级财政还出资在49个乡镇建立公厕管护服务组织。各区县都建立了适合当地发展实际的管护组织。

为防止粪液粪渣随意倾倒造成二次环境污染，更好地开展资源化利用，Z市鼓励依托合作社或家庭农场注册成立清运公司进行改厕管护清运服务。“我们村子也成立了清运公司。”石书记说，“村里正在发展好几百

亩的有机农业生态园，这粪液粪渣正好当有机肥使。”

“改厕后，整个村子不见粪水，蚊蝇少了，各家各户也干净了不少。”汪科长说。不过，这多年来形成的如厕习惯也不是一时半会儿能改掉的。一些旱厕虽改成水冲式厕所，但还有农民群众如厕后没有冲水习惯，有的如厕后厕纸随手扔，有的不能定期洗刷等。为此，Z市利用广播、电视、报刊、标语等多种形式，促进用上干净厕所的农民养成讲卫生的好习惯。

截至2017年10月底，Z市2500个应改村的37万农户，全部完成改厕任务并顺利通过省级验收，比上级的要求提前一年半实现农村无害化卫生厕所全覆盖。

三、作答要求

（一）根据给定资料1，总结H县乡村垃圾分类工作的成功经验。（20分）

要求：内容全面，准确简明，条理清晰，不超过200字。

（二）根据给定资料2，请你指出Y县在乡镇招商引资工作中存在的问题并分析其原因。（25分）

要求：全面准确，言语简明，条理清晰，分析透彻，不超过350字。

（三）根据给定资料3，假设你是S镇政府负责人，就座谈会上农民、村干部反映的问题提出对策。（25分）

要求：条理清晰，切实可行，针对性强，不超过400字。

（四）给定资料4叙述了Z市农村改厕的情况。相邻的F市也将启动农村改厕工程，假设你是F市政府工作人员，请借鉴Z市做法，草拟本市农村改厕工程的工作方案。（30分）

要求：内容翔实，条理清晰，结构完整，可操作性强，不超过500字。

温馨提示：

2018 年公考通网校重新起航

**系统班+考前直播冲刺班+一对一申论批改班+面试通关课程
更多好课等你挑选！**

【参考答案与解析】

（一）【参考答案】

1. 明确分类方法，针对性处理垃圾。2. 县委牵头成立项目实施小组，制定工作路线图，提供稳定的人、财、物支持。3. 分类处理环节无缝衔接，确保常态化、制度化；结合指导、惩罚、奖励等方式推进分类。4. 加强宣传教育培训。宣传分类理念，学校建立垃圾分类制度，与学生操行分挂钩，利用课堂引导孩子形成垃圾分类的好习惯。5. 发挥专业人才作用，研发实用型环保专利处理垃圾。

（二）【参考答案】

在乡镇招商引资过程中存在如下问题：1. 脱离实际、贪大求洋，项目长期不落地，无实际效益，成为空头招商；2. 盲目招商，招商承诺违法，项目不能上马或违法上马；3. 对投资方不加甄别，被不法分子利用，导致经济损失和群众上访；4. 政府前期投入大，企业不投资，项目烂尾，土地撂荒；5. 引进污染企业，污染当地环境，影响百姓健康；6. 只顾眼前经济效益，忽略长远利益，导致不可持续发展。

其原因是：1. 对于乡村振兴战略缺乏正确和深入的理解。2. 盲目操作，贪图求快。3. 对招商相关的法律和政策缺少理解和把握。4. 推行摊派制，招商任务化。5. 项目缺少论证，招商流程不正规。6. 政绩观错位，牺牲环境，发展经济；急功近利，缺乏长远眼光。

（三）【参考答案】

1. 政府给予政策支持。提供农机补贴，农技部门专家进行科技指导；保护耕地；健全风险抵御机制；支持农业规模化经营。

2. 加强农业、农村基础设施建设。修建道路，安装路灯、杀虫灯；增设垃圾桶、垃圾站。

3. 促进资源要素在城乡间流动。积极引进资本，吸引农民工、高校毕业生返乡创业。大力发展乡村旅游、创意农业，实现“科技+”“教育+”“健康+”等新业态，促进一二三产业融合，提升农业的附加值。

4. 坚持农业农村优先发展。在决策、财政资金分配、重大项目安排时向农业农村倾斜，要转变政绩观。比如：增设建设用地指标，引进农产品储藏、加工项目，带动当地农业发展和农民增收。

5. 完善农村公共服务，提高农村公共服务的保障水平。继续推动城乡义务教育一体化发展，完善城乡居民基本养老保险制度、基本医疗保险制度和大病医保制度，统筹城乡社会救助体系，缩小公共服务领域城乡差距。

（四）【参考例文】

关于 F 市农村改厕工程的工作方案

为了推进本市农村改厕工程，实现农村无害化卫生厕所全覆盖，本市高度重视，拟将农村厕所改造列为美丽乡村建设的重要项目，特制定如下方案：

一、加强农村厕所改造。1. 因地制宜。研究各地改厕模式，召开村民大会，确定本地改厕模式。2. 出台专项资金管理办法。给予省、市、县三级补贴，各镇、村根据财力制定扶持奖励政策。3. 完善设施。安装沼气排放、生物一体化处理、控制气味设备；配置三格化粪池，及时、定期淘粪。4. 严把改厕入口关。采取统一方式，实行全程服务。5. 完善数据信息。对每户进行编号，将农户信息和编号记录在册并上传到网上，以备后续清淘、修理。

二、加强后续管护运营。1. 建立长效机制。建立改厕管护服务组织，坚持市场化、社会化运作，因地制宜

选择管护模式，对改造后的厕所进行统一管理。2. 加强后续管理资金保障。政府补助引导、集体和社会资助、群众自筹相结合，探索多方筹集机制。3. 防止二次环境污染，开展资源化利用。鼓励依托合作社或家庭农场注册成立清运公司进行改厕管护清运服务。4. 积极宣传。利用广播、电视、报刊、标语等多种形式，促进农民养成讲卫生的好习惯。

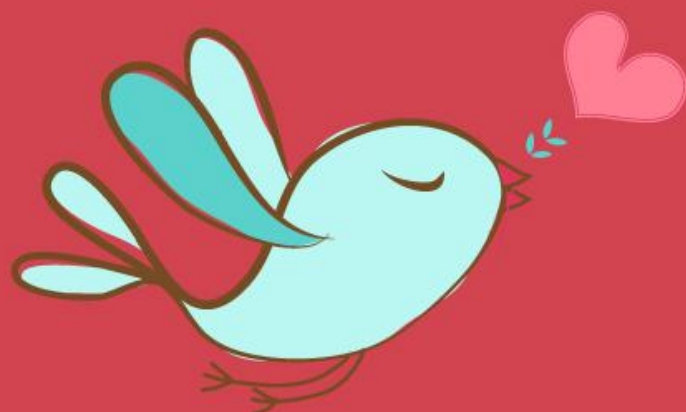

美好的事情即将发生...

something wonderful is about to happen



公考通