

# 近三年黑龙江省考真题卷

公考通网校

[www.chinaexam.org](http://www.chinaexam.org)



公考通 APP



微信公众平台

## 目录

1	2016年黑龙江行测真题.....	1
2	2016年黑龙江申论真题卷（公法检）.....	43
3	2016年黑龙江申论真题卷（省直）.....	50
4	2016年黑龙江申论真题卷（县乡）.....	57
5	2017年黑龙江行测真题.....	64
6	2017年黑龙江申论真题卷（公法检）.....	113
7	2017年黑龙江申论真题卷（省直）.....	120
8	2018年黑龙江行测真题卷.....	127
9	2018年黑龙江申论真题卷（公法检）.....	174
10	2018年黑龙江申论真题卷（省直）.....	181

# 1 2016年黑龙江行测真题

## 第一部分 常识判断

(共20题,参考时限15分钟)

根据题目要求,在四个选项中选出一个最恰当的答案。

1. 下列关于党的重要思想,按提出时间先后顺序排列正确的是( )

- ①社会主义市场经济理论
- ②“三个代表”重要思想
- ③社会主义本质理论
- ④构建社会主义和谐社会理念

- A. ①②③④
- B. ①②④③
- C. ③①②④
- D. ③②①④

2. 关于当代文学,下列说法错误的是( )

- A. 《白鹿原》获得“茅盾文学奖”
- B. 《平凡的世界》是史铁生的作品
- C. 余华是先锋文学的代表人物之一
- D. 电影《大红灯笼高高挂》由苏童的小说改编

3. 关于古代思想家,下列对应错误的是( )

- A. 独与天地精神相往来——荀子
- B. 虽千万人,吾往矣——孟子
- C. 知其不可而为之——孔子
- D. 摩顶放踵利天下——墨子

4. 下列古代宫廷建筑与帝王对应错误的是( )

- A. 鹿台——秦始皇
- B. 台城——梁武帝
- C. 思子台——汉武帝
- D. 大明宫——唐玄宗

5. 下列经济学基本术语与项目内容之间对应错误的是( )

- A. 固定成本:企业建造的厂房
- B. 不变资本:企业购入的原材料
- C. 变动成本:企业总经理的工资报酬
- D. 机会成本:为投资股票提前支取定期存款而损失的利息

6. 关于农作物,下列对应错误的是( )

- A. 豆类、薯类——粮食作物
- B. 花生、向日葵——经济作物
- C. 西红柿、青梅——蔬菜作物
- D. 玉米、紫云英——饲料作物

7. 关于液体燃料,下列说法错误的是( )

- A. 煤油易挥发,且挥发后与空气混合,会形成爆炸性的混合气
- B. 生物柴油具有“老化”倾向,宜避光,避免与空气接触保存

- C. 柴油能量密度高，燃油消耗率低，但废气中所含有害成分较多  
D. 汽油具有一定的腐蚀性，在贮运过程中容易出现早期氧化变质
8. 下列关于国家征收农民集体所有土地补偿的规定，下列说法错误的是（ ）  
A. 征收农民集体土地，需要按照被征收土地的原用途予以补偿  
B. 征收耕地以外其他土地的补偿标准由省、自治区、直辖市规定  
C. 被征收土地上的附着物和青苗的补偿标准，由市、县人民政府规定  
D. 征收耕地应给予土地补偿费、安置补助费、地上附着物和青苗的补偿费
9. 下列关于微波的说法正确的是（ ）  
A. 微波的频率比一般无线电波的频率低  
B. 含水量多少对微波加热效果没有影响  
C. 微波会被玻璃、塑料和瓷器等物体反射  
D. 微波通信容量大、质量好、传输距离远
10. 下列哪组气体对环境的负面影响最大（ ）  
A. 一氧化氮、二氧化硫  
B. 二氧化碳、水蒸气  
C. 氢气、稀有气体  
D. 甲烷、氮气
11. 在生活中，下列哪一做法或现象与热胀冷缩无关（ ）  
A. 夏天在架设电线时，不宜把电线绷得太紧  
B. 往保温瓶灌开水时，不灌满比灌满更容易保温  
C. 把刚煮熟的鸡蛋放到冷水中浸一下，更容易剥壳  
D. 冬天往玻璃杯中倒开水，应先用少量开水预热杯子
12. 下图所示的是哪种典型地貌（ ）



- A. 喀斯特地貌  
B. 冰川地貌  
C. 丹霞地貌  
D. 风蚀地貌
13. 关于“螳螂捕蝉，黄雀在后”，下列说法错误的是（ ）  
A. 蝉、螳螂和黄雀都是消费者  
B. 螳螂和黄雀的行为都属于先天性行为  
C. 螳螂、蝉和黄雀组成了一个生态系统  
D. 蝉和螳螂属于节肢动物，黄雀属于鸟类
14. 关于疫苗，下列说法错误的是（ ）  
A. 根据费用支付方式，分政府免费提供和公民自费自愿接种两类  
B. 牛痘疫苗彻底消灭天花，是人类用疫苗迎战病毒的首次胜利  
C. 接种疫苗是预防传染病最有效、最经济的手段

- D. 目前乙肝疫苗是世界上使用量最大的一种疫苗
15. 下列常见的心理现象与成语对应错误的是 ( )
- A. 晕轮效应——爱屋及乌  
B. 首因效应——一鼓作气  
C. 门槛效应——得寸进尺  
D. 从众效应——人云亦云
16. 关于药品，下列说法错误的是 ( )
- A. 大部分药品属于处方药，如注射剂、毒麻药品等  
B. 非处方药不需要凭执业医师处方即可自行购买和使用  
C. 处方药不可擅自使用、停用或增减剂量，否则可能引起严重后果  
D. 药品说明书用以指导医生和患者选择、使用药品，但不具法律意义
17. 下列不属于夫妻共同财产的是 ( )
- A. 婚前房屋在婚后所得的租金  
B. 夫妻关系存续期间，军人的复员费和自主择业费  
C. 婚后由一方父母出资购买的不动产，产权登记在出资人子女名下  
D. 婚姻存续期间虽未实际取得，但明确可以取得的知识产权收益
18. 假如某国出现比较严重的经济衰退，该国当局却不能运用货币政策进行调节。这个国家可能是 ( )
- A. 德国  
B. 美国  
C. 英国  
D. 新加坡
19. 甲于 2010 年 3 月 1 日开始使用“红红太阳”牌商标，乙同年 4 月 1 日开始使用相同商标。商标局于 2011 年 5 月 10 日同一天收到甲、乙关于“红红太阳”商标的申请文件，但甲的文件是 5 月 8 日寄出的，乙的文件是 5 月 5 日寄出的。商标局应初步审定公告谁的申请 ( )
- A. 公告甲的申请，因甲、乙虽同时申请，但甲使用在先  
B. 同时公告，因甲、乙申请日期相同  
C. 公告乙的申请，因乙申请在先  
D. 可以由商标局自由裁定
20. 洲际导弹通常指射程大于 8000 公里的远程弹道式导弹。目前，中国研制的洲际弹道导弹主要是什么系列的 ( )
- A. “东风”系列  
B. “长征”系列  
C. “红旗”系列  
D. “天宫”系列

## 第二部分 言语理解与表达

(共 30 题，参考时限 25 分钟)

本部分包括理解与表达两个方面的内容。请根据题目要求，在四个选项中选出最恰当的一个答案。

21. 科普影评的作者应寻找科学与电影的交汇点，将科普和艺术\_\_\_\_\_，启迪思想。他们将前沿领域研究成果，结合电影转化为更轻松易懂的文字，面向更多读者。

填入画横线部分最恰当的一项是 ( )

- A. 融会贯通  
B. 合二为一  
C. 珠联璧合  
D. 相提并论

22. 古人行文简略，优秀的作品常常“字不虚设”，阅读者决定不予深究的地方，有可能正是作者用心良苦之所在。因此我们阅读时不宜有所偏，应该像作家写作这些文章时那样“\_\_\_\_\_”。

填入画横线部分最恰当的一项是（ ）

- A. 孜孜不倦  
B. 精益求精  
C. 字斟句酌  
D. 心无旁骛

23. 一个人不能失忆，一个国家当然就更不能失忆了，但是因为历史的原因，有时候会有意无意地试图\_\_\_\_\_某方面的回忆。对于这种无奈的现实，我们能够理解，但是并不是说就应该支持或者默认这么做。在具备了条件之后，我们还是应该寻找和\_\_\_\_\_我们的记忆。

依次填入画横线部分最恰当的一项是（ ）

- A. 回避 恢复  
B. 隐藏 修复  
C. 躲避 还原  
D. 掩盖 复原

24. 人类的寿命与基因有关，体内有多个基因\_\_\_\_\_着你的生命长短。研究表明，那些在恶劣环境下控制机体防御功能的基因，能够显著地改善多种生物的健康状况并且延长其寿命。了解这些基因的运作\_\_\_\_\_，或许可以帮助我们找到消除老年疾病、延长人类生命的秘诀。

依次填入画横线部分最恰当的一项是（ ）

- A. 操控 规律  
B. 支配 原理  
C. 决定 机制  
D. 主宰 流程

25. 在西班牙，“慢食”一直是在人们头脑中\_\_\_\_\_的饮食观念。与“慢食”一脉相承的是西班牙人“慢生活”的态度：大厦电梯里面没有关门按键，大家都是等待电梯门缓缓关上；和午餐相伴的还有午睡，尤其在西班牙南部最为炎热的地方，小店业主都会在 14 点到 17 点之间关门，那是他们\_\_\_\_\_的午休时段。

依次填入画横线部分最恰当的一项是（ ）

- A. 嗤之以鼻 板上钉钉  
B. 坚不可摧 不可更改  
C. 积重难返 翘首以待  
D. 根深蒂固 雷打不动

26. 经济全球化促使世界主要国家实力对比关系发生深刻变化，出现强与弱、盛与衰的实力转换，国际角色与位序的\_\_\_\_\_，最终会导致国际社会中的权力分配结构产生调整。同时，彼此间的机制化、制度化、常态化的\_\_\_\_\_与相互协调已经成为处理国家间关系、解决国家间经济利益矛盾的主要方式。

依次填入画横线部分最恰当的一项是（ ）

- A. 善变 对话  
B. 演变 商榷  
C. 嬗变 磋商  
D. 变迁 协商

27. 法治和礼治发生在两种不同的社会\_\_\_\_\_中。这里所谓的礼治也许就是通常所谓的人治，但是礼治一词不会像人治一词那样容易引起\_\_\_\_\_，以致有人觉得社会秩序是可以由个人好恶来维持的了。

依次填入画横线部分最恰当的一项是（ ）

- A. 形态 歧义  
B. 模式 偏差  
C. 情态 误解  
D. 形势 干扰

28. 对互联网企业来讲，从用户那里收集到的信息主要包括消费习惯、行为特征、个人数据等。企业可以通过收集这些信息去开展大数据分析，进一步挖掘用户的潜在消费能力和更\_\_\_\_\_的价值，从而为用户提供更具\_\_\_\_\_的服务。

依次填入画横线部分最恰当的一项是（ ）

- A. 市场化 独创性  
B. 多元化 针对性  
C. 智能化 实用性  
D. 规模化 多样性

29. 宜居带是指一颗恒星周围一定距离的范围，在这一范围内水可以以液态形式存在。由于液态水被科学家认为是生命生存\_\_\_\_\_的元素，因此如果一颗行星恰好落在这一范围内，那么它就被认为有更大的

\_\_\_\_\_拥有生命或至少拥有生命可以生存的环境。

依次填入画横线部分最恰当的一项是（ ）

- A. 缺一不可 范围  
B. 举足轻重 条件  
C. 至关重要 优势  
D. 必不可少 机会

30. 日前，被称为“法国大展”的“名馆名家名作”纪念中法建交 50 周年特展在国家博物馆展出。这是一次重量级的展览，10 幅名作都是从法国各大国立博物馆\_\_\_\_\_的精品之作，\_\_\_\_\_了法国从文艺复兴到当代的艺术精华。

依次填入划横线部分最恰当的一项是（ ）

- A. 精挑细选 再现  
B. 沙里淘金 展现  
C. 百里挑一 融合  
D. 优中选优 浓缩

31. 在这个时代，人与人之间虽然在空间和情感上越来越\_\_\_\_\_，但是每个人的利益却又\_\_\_\_\_地与他人的利益和行为紧密地联系在一起。这促成人们主动参与公共事务，呼吁公共利益。

依次填入画横线部分最恰当的一项是（ ）

- A. 冷漠 无孔不入  
B. 疏离 前所未有  
C. 隔绝 迫不得已  
D. 封闭 始料未及

32. 秦汉四百年间，政治与文化相互推动，形成互补机制，其效应是：统一被认为是合理的、正常的，分裂则被认为是违理的、反常的。秦汉文化造成的这一定势，深刻地影响了此后两千年的中国历史。国家统一，使多元文化整合的速度与力度加强；而整合后的一统文化，具有强大的凝聚力和向心力，又反过来增加政治一统。

这段文字意在强调（ ）

- A. 政治与文化存在紧密联系  
B. 秦汉文化对于后世影响深远  
C. 中国文化具有强大的向心力  
D. 国家统一的前提是文化的一统整合

33. 汪曾祺曾说语言不是外部的东西，它是和内在的思想同时存在，不可剥离的。在他看来写小说就是写语言，语文课学的是语言，但语言不是空壳，而是要承载各种各样的思想、哲学、伦理、道德的。怎么做人，如何对待父母兄弟姐妹，如何对待朋友，如何对待民族国家和自己的劳动等，这些在语文课里是与语言并存的。从这个意义来讲，语文教育必须吸收和继承传统文化，而诗歌无疑是传统文化的集大成。

这段文字意在说明（ ）

- A. 诗歌中包含丰富的思想、伦理和道德元素  
B. 脱离内在思想的语文教育是空洞无物的  
C. 必须重视诗歌在语文教育中的作用  
D. 语文教育需要和思想品德教育同步进行

34. 马克·吐温有一次在教堂听牧师演讲，最初他觉得牧师讲得让人感动，准备捐款。过了十分钟，牧师还没有讲完，他就有些不耐烦了，于是他决定只捐一些零钱。又过了十分钟，牧师还没讲完，于是他决定一分钱也不捐。在心理学上，这种刺激过多和作用时间过久而引起心理极不耐烦或反抗的现象，被称为“超限效应”。目前旨在帮助肌肉萎缩侧索硬化症患者的“冰桶挑战”项目，也应警惕因过度娱乐化而产生这种效应。以秀开始，但不以秀结尾，留下慈善真精神而不仅是明星录影集，这场跨国接力才算圆满。

对这段文字概括最准确的是（ ）

- A. “冰桶挑战”应避作秀之嫌  
B. 要弱化明星在慈善中的作用



- C. 要把握慈善娱乐化的分寸
- D. 应适时预防“超限效应”

35. 政府采购作为公共财政管理的一项重要制度安排，本义是规范政府购买行为、节约财政资金、从源头上防治腐败。采购部门不从价格上把关，便违背了制度的初衷。中国社科院公布的一份调研显示，一些地方政府在采购办公用品过程中，有近八成的商品高于市场价格。这反映了两个方面的问题，一方面是采购需求的不合理，只求贵的不求对的；另一方面则是政府采购招标环节中存在猫腻。政府采购谁来监督一直是采购制度的软肋所在，采购招标在没有阳光的空间操作，反而导致了“逆市场竞争”的乱象。

这段文字意在强调（ ）

- A. 政府采购制度的初衷是防止腐败
- B. 政府采购需要在相关监督下进行
- C. 采购需求的不合理导致政务腐败
- D. 政府采购中存在大量的违规行为

36. 英国科学家宣称，已找到了一种替代全球定位系统（GPS）的方法，而无需借助任何空间技术。研究发现，激光能够限制并冷却放置于真空条件下的原子，将温度降至绝对零度以上的百万分之一度。在这样的温度下，原子对地球的磁性和重力领域的变化极度敏感。研究者利用这些成果，可以在一台小型装置上限制原子，研究它们的波动，从而定位其运动，并准确查明它们的所在位置。此时，其踪迹定位工作会交由一个仅有1米长的装置来完成，关键在于如何把它打造成微缩装置，以便将其安装在智能手机之中。

这段文字主要介绍的是（ ）

- A. 智能手机应用程序的革新
- B. 激光在科技创新中的新用途
- C. 新定位系统在前沿领域的应用
- D. 利用原子进行定位的原理

37. 我国古代对于公文的保密最早可以追溯到夏朝。据史书记载，太史令将“图法”（即国家的重要典志、档案）“官藏”；商朝时，设立了守藏史这一官职，专门负责保管政府公务文书和典册；周朝继承了商朝的传统，将文书正本收藏于天府——我国历史上最早的中央档案机构。到了秦朝时，在文书上玺印封缄，在传递过程中使用“封泥”已是普遍的一种做法。到了东汉时期，办公文件保密用的“封泥”竟然成为把守关隘的比喻词。《后汉书·隗嚣传》记载：“（王）元请以一丸泥为大王东封函谷关，此万世一时也。”说明守关如封泥，应小心翼翼，不得有一丝疏漏。

这段文字主要介绍的是（ ）

- A. 历代公文的保密方法
- B. “封泥”一词的演变过程
- C. 档案储存办法的演变
- D. 史书对文书保存方法的记载

38. 可见光通信技术的原理非常简单，光亮代表1，光灭代表0，亮灭的组合就携带了信息。不过，由于可见光的频率远远高于无线网络通信信号，其传播的直线性很强，稍有阻挡就会导致通信中断。考虑到技术发展趋势和产品实用性，可见光通信不大会替代无线网络而在家庭中得到广泛应用，但这并不是说这种技术没有实用价值。这种技术在广播式的公共通信中有着令人兴奋的应用前景。运用可见光通信技术，发光二级管信号灯可告诉司机前方直行有拥堵现象，建议右转走另外的道路。

从这段文字我们可以推出（ ）

- A. 可见光通信技术的使用将使得城市真正变成智能之城
- B. 目前可见光通信的核心技术已有了巨大突破
- C. 可见光通信技术将在公共通信中大放异彩



D. 可见光通信技术将使得家庭网络发生翻天覆地的变化

39. 人的自尊可以划分为有条件的自尊和无条件的自尊。前者是通过达到一些预设的标准来获得的自尊，自我价值感有赖于这些标准的实现，而非自我的本真需要，比如认为拥有美貌才有价值感。有条件自尊者往往并不了解自己的需要，其衡量自尊的标准是内化得来的。如果父母的爱是有条件的，对自己欲求的行为进行奖励，对不欲求的行为进行惩罚，这就把行为标准强加给了儿童。儿童会不自觉地在这种标准当作自己的人生追求，有条件的自尊往往通过强烈的自我意识表现出来，这样的人总是通过他人的眼光来看待自己。

与这段文字的意思相符的一项是（ ）

- A. 人的本真需求是有条件自尊的来源
- B. 父母的过分溺爱会损害孩子的自尊
- C. 有条件自尊者往往过于在意外界的评价
- D. 父母给孩子制定行为标准对其成长不利

40. 诗歌的面貌并不完全取决于作者人品的高下，而是与作者的学力素养、心灵的敏感程度有更为直接的关系。换句话说，\_\_\_\_\_。典型的例子就是晋代的潘岳，他虽然有“拜路尘”的卑劣行径，但其《闲居赋》一文却展现了一份清雅独绝的隐逸情怀。

填入画横线部分最恰当的一项是（ ）

- A. 一个品格并不高尚的人同样有可能创作出动人的诗篇
- B. 人格是否高尚并不是决定作品质量高下的唯一要素
- C. 一些杰作的作者反而更擅长掩饰自己的真实品格
- D. “知人知面不知心”的情况在创作领域尤为常见

41. 大数据是指规模极其巨大，以致很难通过一般软件工具加以获取、管理、处理并整理成为有用资讯的海量数据。其具有大量、高速、多样和价值四个特点，被认为是人类新世纪的“新财富”，价值“堪比石油”，发达国家纷纷将开发利用大数据作为夺取新一轮制高点的重要目标，就是个明证。

这段文字意在说明（ ）

- A. 大数据在处理上还存在技术难度
- B. 大数据背后隐藏着巨大的价值
- C. 发达国家在开发利用大数据上已经先行一步
- D. 开发利用大数据已成为国家竞争的一个热点

42. 中微子是一种基本粒子，在宏观的宇宙起源及演化中扮演着极为重要的角色，由于没有质量并且不带电荷，和其他物质的相互作用极其微弱，这使得中微子的运动轨迹不会发生改变。那些来自遥远宇宙、来自黑洞边缘或者来自宇宙线发源地的中微子，可以告诉人类那些“源”在哪里，甚至可以让我们一探黑洞的究竟。

最适合做本段文字标题的是（ ）

- A. 令人惊喜的存在
- B. 特立独行的中微子
- C. 中微子：宇宙的使者
- D. 触不可及：“隐形”的中微子

43. 心理科普教育是一项系统工程，需要方方面面的共同配合。某区开展了各类特色的心理科普教育活动。街道和社区是心理科普教育的主阵地，各街道也把此项工作列为社区教育的重点；区委组织部、区人力资源和社会保障部门、区教育部门、区妇联等相关单位从实际出发，开展了针对性强的心理科普教育，对稳定职工队伍起到了积极的作用。

最适合做本段文字标题的是（ ）

- A. 某区开展了大量的心理科普活动
- B. 共同推进心理科普教育，形成良好工作氛围

- C. 心理科普教育是社区教育的重点  
D. 各单位开展了有针对性的心理科普教育

44. ①弹性分析方法是众多分析方法中研究产业吸纳能力的基本方法

②由此可以看出文化创意产业弹性系数最大，对就业的吸纳能力最强，那这和北京市不断调整经济结构，充分利用文化资源优势，以及对文化创意产业的重视程度相关

③北京文化创意产业开辟了大量的就业空间，为各层次的人群和专业人士提供了就业平台

④自 2006 年以来，北京文化创意产业，第一产业、第二产业、第三产业的平均就业弹性分别为 0.59、-0.08、-0.36、0.39

⑤所谓就业弹性，是指描述经济增长与就业增长之间关系的指标，即在某一时期内经济增长 1%所带来的就业增长的比率，它与经济结构和劳动力成本等因素相关

⑥为了进一步确定文化创意产业对北京就业的吸纳空间，研究者采用弹性分析方法进行了研究。

将以上六个句子重新排列，语序正确的是（ ）

- A. ①⑤④②⑥③  
B. ③⑥①⑤④②  
C. ①⑥⑤④②③  
D. ③⑤④⑥①②

45. ①最早的单质碘便是法国人从海藻中发现的，海藻也是最早的碘生产原料

②我国大部分地区都缺碘，碘不足可能会引起甲状腺肿病和地方性克汀病

③近年来，随着人们对食品纯天然的追求，海藻碘盐越来越受欢迎

④碘在自然界中比较稀少，但是海洋中的藻类却有较高的含碘量

⑤碘是人体必需的微量元素之一，有“智力元素”之称

⑥因此从 1995 年起，我国开始实施食盐强制加碘

将以上六个句子重新排列，语序正确的是（ ）

- A. ②⑤⑥③①④  
B. ③①④⑤②⑥  
C. ④③①⑤⑥②  
D. ⑤②⑥④①③

46. 现代化学与炼金(炼丹)的相同点是从分子层面创造新事物，至于创造新元素其实是核物理学家的任务，由他们拿一些回旋加速器把新元素轰出来然后再填到元素周期表中作为化学家的胜利果实。古典炼金术实际上已经有了元素、原子这样的理念，但并不具备理性思维，例如中世纪的欧洲人认为，轻、重、干、湿是基本的物理性质，干而轻的是火，干而重的是土，湿而轻的是气，湿而重的是水，因此，任何物质均是由水、火、土、气这四种基本元素按不同比例合成的结果，这与目前可知世界的观念显然不同，而同时期其它文明中对物质本质的认识同样也是介于神秘与理性之间。

接下来最可能讲的是（ ）

- A. 现代化学理性思维的起点  
B. 物理学家如何创造新元素  
C. 古典炼金术对欧洲文明的影响  
D. 可知世界中关于元素的各种观念

47. 海洋是陆域通过流域的自然延伸，在海洋开发活动中，海洋捕捞、海上运输、海洋矿产开发和海水养殖等生产环节是在海域和流域共同完成；而海盐业和海水利用等则完全是在陆域上完成所有生产环节。此外，现代科学技术发展在推动海洋科技进步、海洋产业发展的同时，海洋高新技术的发展以及新产品的出现，也促进了流域科技进步和相关产业的发展，海陆产品通过这种技术延伸得到互动发展。

这段文字意在说明（ ）

- A. 海洋经济与流域经济空间布局的依赖性

- B. 现代科技的发展推动了海陆经济的进步
- C. 海洋经济与流域经济在产业上相互交错
- D. 现代科技的发展促进了海陆经济的交汇

48. 当前, 对于大部分消费者来说, 智能化家居产品既熟悉又陌生, 很多人的概念还停留在电动窗帘或别墅防盗系统。从技术层面来说, 一键控制、远程遥控、感应人体、自动开启这些电影里才出现的产品如今并非“高科技”, 但由于价格昂贵等原因, 智能家居并未普及。

根据这段文字, 以下说法正确的是 ( )

- A. 智能化已成为家居业未来的发展方向
- B. 目前技术上实现智能家居已无屏障
- C. 普及智能家居必须降低生产成本
- D. 智能家居的概念模糊影响其普及程度

49. 有了社会契约, 人们失去的是其自然的自由, 以及他们愿意拿什么就拿什么的绝对的权利; 通过社会契约, 他们得到的是文明的自由以及对自己所拥有的财物的法定权, 在权衡利弊的时候, 如果要避免出现错误, 我们必须清楚地辨明什么是自然的自由以及什么是文明的自由——自然的自由只受到个人实际力量的控制, 而文明的自由却受到公众意志的限制, 步入文明社会, 人类获得了道德自由, 仅这一点就使人类成了自身的主宰。

根据上述文字, 下列说法正确的是 ( )

- A. 社会契约规定了自然的自由和文明的自由各自的界限
- B. 社会契约强调的是有约束而非完全的自由
- C. 人们只有服从社会契约才能获得文明的自由
- D. 社会契约赋予人们文明的自由、限制自然的自由

50. 沉积物基准是指特定化学物质在沉淀物中不对底栖生物或上覆水体质量产生危害的实际允许浓度, 它既是对水质基准的完善, 也是评价沉积物污染和生态风险的基础, 是进行湖泊生态环境质量评价的基本要素。国外对沉积物基准的研究始于 20 世纪 80 年代, 但还未形成完善和统一的沉积物基准体系。由于沉积物中污染物的迁移、转化、生物累积过程及界面过程的复杂性, 目前仍缺乏关键的研究手段。国内已有不少科学家做了大量有益的探索, 但研究仍然比较零散, 还没有国家主管部门颁布湖泊沉积物基准规范。

这段文字意在说明 ( )

- A. 亟需弥补现有沉积物基准体系不足
- B. 沉积物基准非常重要但研究未成体系
- C. 沉积物基准为湖泊水环境重要研究内容
- D. 沉积物基准的相关研究已经有较多进展

### 第三部分 数量关系

(共 15 题, 参考时限 15 分钟)

在这部分试题中, 每道题呈现一段表述数字关系的文字, 要求你迅速、准确地计算出答案。

51. 某餐厅设有可坐 12 人和可坐 10 人两种规格的餐桌共 28 张, 最多可容纳 332 人同时就餐, 问该餐厅有几张 10 人桌 ( )

- A. 2
- B. 4
- C. 6
- D. 8

52. 社长、主编和副主编三人轮流主持每周一的编辑部发稿会。某年 (非闰年) 1 月 6 日的发稿会由社长主持, 问当年副主编第 12 次主持发稿会是在哪一天 ( )

- A. 9月8日
- B. 9月9日
- C. 9月1日
- D. 9月2日

53. 某地居民用水价格分二级阶梯，户年用水量在 0~180（含）吨的水价 5 元/吨；180 吨以上的水价 7 元/吨。户内人口在 5 人以上的，每多 1 人，阶梯水量标准增加 30 吨。老张家 5 人，老李家 6 人，去年用水量都是 210 吨。问老李家的人均水费比老张家少约多少元（ ）

- A. 12
- B. 35
- C. 47
- D. 60

54. 某高校艺术学院分音乐系和美术系两个系别，已知学院男生人数占人数的 30%，且音乐系男女生人数之比为 1:3，美术系男女生人数之比为 2:3，问音乐系和美术系的总人数之比为多少（ ）

- A. 5:2
- B. 5:1
- C. 3:1
- D. 2:1

55. 一环形跑道上画了 100 个标记点，已知相邻任意两个标记点之间的跑道距离相等。某人在环形跑道上跑了半圈，问他最多能经过几个标记点（ ）

- A. 49
- B. 51
- C. 50
- D. 100

56. 某企业原有职工 110 人，其中技术人员是非技术人员的 10 倍，今年招聘后，两类人员的人数之比未变，且现有职工中技术人员比非技术人员多 153 人。问今年新招非技术人员多少名（ ）

- A. 7
- B. 8
- C. 9
- D. 10

57. 如下图，正方形 ABCD 边长为 10 厘米，一只小蚂蚁 E 从 A 点出发匀速移动，沿边 AB、BC、CD 前往 D 点。问哪个图形能反映三角形 AED 的面积与时间的关系（ ）

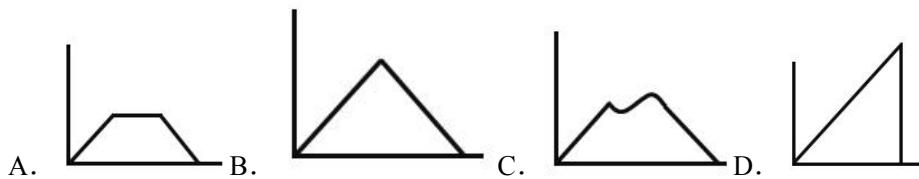
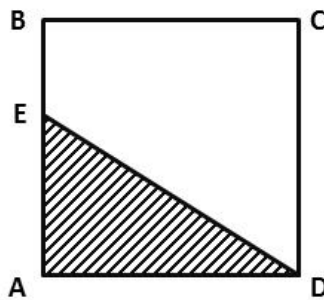

58. A 工程队的效率是 B 工程队的 2 倍，某工程交给两队共同完成需要 6 天。如果两队的工作效率均提高一倍，且 B 队中途休息了 1 天，问要保证工程按原来的时间完成，A 队中途最多可以休息几天（ ）

- A. 4
- B. 3
- C. 2
- D. 1

59. 木匠加工 2 张桌子和 4 张凳子共需要 10 个小时，加工 4 张桌子和 8 张椅子需要 22 个小时。问如果他加工桌子、凳子和椅子各 10 张，共需要多少小时（ ）

- A. 47.5
- B. 50
- C. 52.5
- D. 55

60. 某商店 10 月 1 日开业后，每天的营业额均以 100 元的速度上涨，已知该月 15 号这一天的营业额为 5000 元，问该商店 10 月份的总营业额为多少元（ ）

- A. 163100
- B. 158100
- C. 155000
- D. 150000

61. 2014 年父亲、母亲的年龄之和是年龄之差的 23 倍，年龄之差是儿子年龄的  $\frac{1}{5}$ ，5 年后母亲和儿子的年龄都是平方数。问 2014 年父亲的年龄是多少（ ）（年龄都按整数计算）

- A. 36 岁
- B. 40 岁
- C. 44 岁
- D. 48 岁

62. 老王围着边长为 50 米的正六边形的草地跑步，他从某个角点出发，跑了 500 米之后，与出发点相距有多远（ ）

- A.  $50(\sqrt{3}-1)$       B.  $50\sqrt{3}$       C.  $25(\sqrt{2}+1)$       D.  $50\sqrt{2}$

63. A、B 两辆列车早上 8 点同时从甲地出发驶向乙地，途中 A、B 两列车分别停了 10 分钟和 20 分钟，最后 A 车于早上 9 点 50 分，B 车于早上 10 点到达目的地。问两车平均速度之比为多少（ ）

- A. 1:1      B. 3:4      C. 5:6      D. 9:11

64. 某种商品原价 25 元，每半天可销售 20 个。现知道每降价 1 元，销量即增加 5 个。某日上午将该商品打八折，下午在上午价格的基础上再打八折出售，问其全天销售额为多少元（ ）

- A. 1760      B. 1940      C. 2160      D. 2560

65. 甲、乙两个相同的杯子中分别装满了浓度为 20% 和 30% 的同种溶液，将甲杯中倒出一半溶液，用乙杯中的溶液将甲杯加满混合，再将甲杯倒出一半溶液，又用乙杯中的溶液将甲杯加满，问最后甲杯中溶液的浓度是多少（ ）

- A. 22.5%      B. 25.0%      C. 20.5%      D. 27.5%

### 第四部分 判断推理

(共 35 题，参考时限 30 分钟)

本部分包括图形推理、定义判断、类比推理和逻辑判断四种题型。

一、图形推理。请按每道题的答题要求作答。

66. 从所给四个选项中，选择最合适的一个填入问号处，使之呈现一定的规律性（ ）

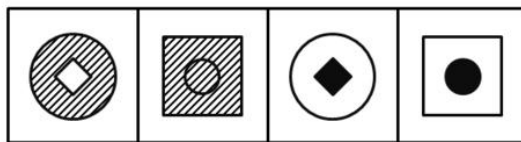
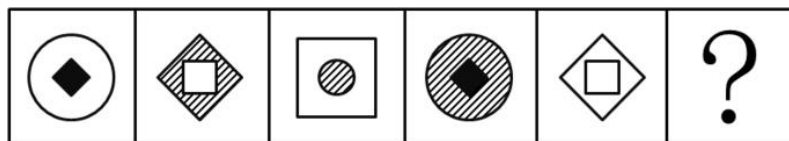

A      B      C      D

67. 四个选项中，选择最合适的一个填入问号处，使之呈现一定的规律性（ ）

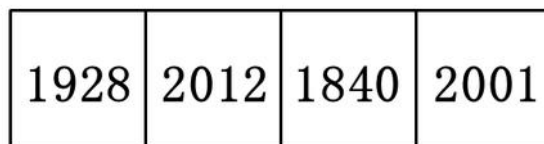
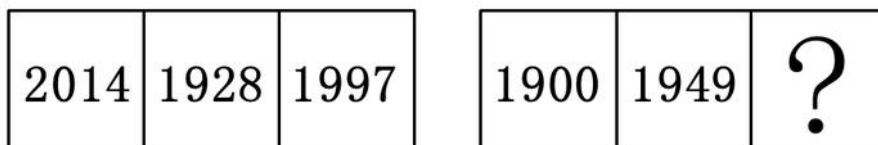

A      B      C      D

68. 从所给四个选项中，选择最合适的一个填入问号处，使之符合所给的题干所示（ ）



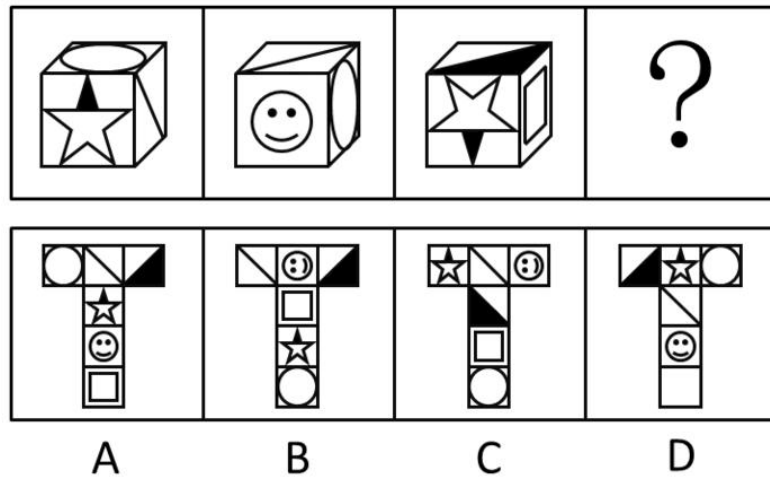

69. 从所给四个选项中，选择最合适的一个填入问号处，使之呈现一定的规律性（ ）

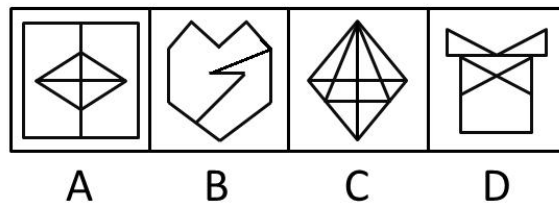
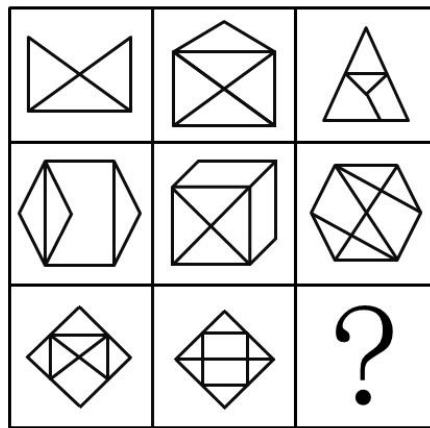

70. 把下面的六个图形分为两类，使每一类图形都有各自的共同特征和规律分类正确的一项是（ ）

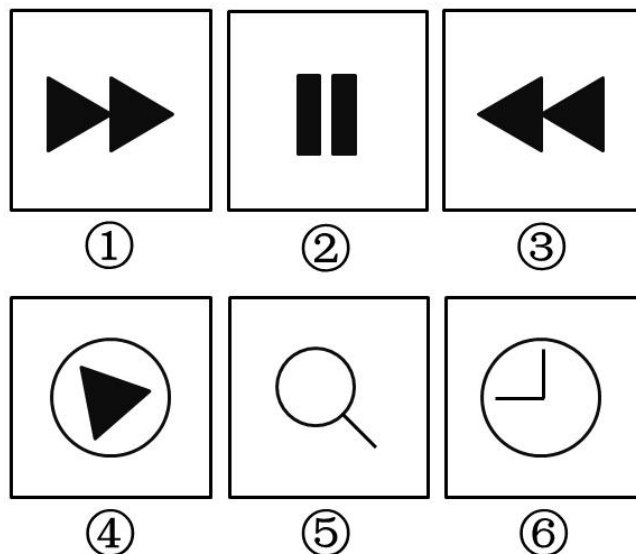

A. ①②⑥, ③④⑤

B. ①③④, ②⑤⑥



C. ①⑤⑥, ②③④

D. ①③⑤, ②④⑥

二、逻辑判断。每道题给出一段陈述，这段陈述假设是正确的、不容置疑的。请你根据这段陈述，选择一个答案。注意：正确的答案不需要任何附加说明即可以根据陈述必然推出。

71. 干细胞遍布人体，因为拥有变成任何类型细胞的能力而令科学家们着迷，这种能力意味着它们有可能修复或者取代受损的组织。而通过激光刺激干细胞生长很有可能实现组织生长，因此研究人员认为激光技术或许将成为医学领域的一种变革工具。

以下哪项如果为真，最能支持上述结论（ ）

- A. 不同波段的激光对机体组织作用的原理尚不清楚
- B. 已有病例表明，激光会对儿童视网膜造成损伤，影响视力
- C. 目前激光刺激生长法尚未在人类机体上进行试验，风险还待评估
- D. 用激光治疗带有牙洞的白齿，受损的牙体组织能逐渐恢复

72. 酒精本身没有明显的致癌能力，但是许多流行病学调查发现，喝酒与多种癌症的发生风险正相关——也就是说，喝酒的人群中，多种癌症的发病率升高了。

以下哪项如果为真，最能支持上述发现（ ）

- A. 酒精在体内的代谢产物乙醛可以稳定地附着在 DNA 分子上，导致癌变或者突变
- B. 东欧地区广泛食用甜烈性酒，该地区的食管癌发病率很高
- C. 烟草中含有多种致癌成分，其在人体内代谢物与酒精在人体内代谢物相似
- D. 有科学家估计，如果美国人都戒掉烟酒，那么 80% 的消化道癌可以避免

73. 理论认为，反物质是正常物质的反状态，当正反物质相遇时，双方就会相互湮灭抵消，发生爆炸并产生巨大能量，有人认为，反物质是存在的，因为到目前为止没有任何证据证明反物质是不存在的。

以下哪项与题干中的论证方式相同（ ）

A. 圣女贞德的审问者们曾对她说，我们没有证据证明上帝与你有过对话，你可能是在胡编乱造，也可能精神失常

- B. 动物进化论是正确的，例如始祖鸟就是陆地生物向鸟类进化过程中的一类生物
- C. 既然不能证明平行世界不存在，那么平行世界就是存在的
- D. 长白山天池有怪兽，因为有人看见过怪兽曾在天池内活动的踪迹

74. 记者采访时的提问要具体、简洁明了，切忌空泛、笼统、不着边际。约翰·布雷迪在《采访技巧》中剖析了记者采访时向访问对象提出诸如“您感觉如何？”等问题的弊端，认为这些提问“实际上在信息获取上等于原地踏步，它使采访对象没法回答，除非用含混不清或枯燥无味的话来应付。”

由此可以推出（ ）

- A. 记者采访时的提问如果具体、简洁明了，就不会给采访对象带来回答的困难
- B. 采访对象如果没法回答提问，说明他没有用含混不清或枯燥无味的话来应付
- C. 采访对象只有用含混不清或枯燥无味的话来应付，才能回答那些空泛、笼统的提问
- D. 诸如“您感觉如何？”这样的问题，只能使采访对象抓不住问题的要点而作泛泛的或言不由衷的回答

75. 人们在社会生活中常会面临选择，要么选择风险小，报酬低的机会；要么选择风险大，报酬高的机会。究竟是在个人决策的情况下富于冒险性，还是在群体决策的情况下富于冒险性？有研究表明，群体比个体更富有冒险精神，群体倾向于获利大但成功率小的行为。

以下哪项如果为真，最能支持上述研究结论（ ）

- A. 在群体进行决策时，人们往往会比个人决策时更倾向于向某一个极端偏斜，从而背离最佳决策
- B. 个体会将其意见与群体其他成员相互比较，因其想要被其他群体成员所接受及喜爱，所以个体往往会

顺从群体的一般意见

C. 在群体决策中，很可能出现以个体或子群体为主发表意见、进行决策的情况，使群体决策为个体或子群体所左右

D. 群体决策有利于充分利用其成员不同的教育程度、经验和背景，他们的广泛参与有利于最高决策的科学性

76. 一个没有普通话一级甲等证书的人不可能成为一个主持人，因为主持人不能发音不标准。

上述论证还需基于以下哪一前提（ ）

- A. 没有一级甲等证书的人都会发音不标准
- B. 发音不标准的主持人可能没有一级甲等证书
- C. 一个发音不标准的人有可能获得一级甲等证书
- D. 一个发音不标准的主持人不可能成为一个受人欢迎的主持人

77. 有报道称，由于人类大量排放温室气体，过去 150 多年中全球气温一直在持续上升。但与 1970 至 1998 年相比，1999 年至今全球表面平均气温的上升速度明显放缓，近 15 年来该平均气温的上升幅度不明显，因此全球变暖并不是那么严重。

如果以下各项为真，最能削弱上述论证的是（ ）

- A. 海洋和气候系统的调整过程使得海洋表层热量向深海输送
- B. 此现象在上世纪 50~70 年代曾出现过，随后又开始加速变暖
- C. 联合国气候专家指出，空气中的二氧化碳浓度处于 80 万年来的最高点
- D. 近几年发生多起因气候变暖而产生的自然灾害

78. 在某图书馆中，涉及民国时期的历史书均只存放于第二层的专业书库中，外文类的典藏书籍均只存放于第三层的珍本阅览室中，小林周末到该图书馆借了一本外文类历史书。由此可以推出小林借的书是（ ）

- A. 是涉及民国时期的典藏书籍
- B. 不是涉及民国时期的典藏书籍
- C. 是珍本书
- D. 不是珍本书

79. 某市为了发展文化强市战略，在 2008 年、2010 年先后建成了两个图书馆，2008 年底共办理市民借书证 7 万余个，到 2010 年底共办理市民借书证 13 万个，2011 年，该市又在新区建立了第三个图书馆，于 2012 年初落成开放，截止 2012 年底，全市共计办理市民借书证 20 余万个。市政府由此认为，该项举措是有实效的，因为在短短的 4 年间，光顾图书馆的市民增加了近两倍。

以下哪项如果为真，最能削弱上述结论（ ）

- A. 图书馆要不断购置新书，维护成本也很高，这会影响该市其他文化设施建设
- B. 该市有两所高等学校，许多在校生也办理了这 3 个图书馆的借书证
- C. 很多办理了第一个图书馆借书证的市民又办理了另外两个图书馆的借书证
- D. 该市新区建设发展迅速，4 年间很多外来人口大量涌入新区

80. 近日，火星车在加勒陨坑拍摄的图像发现，火星陨坑内的远古土壤存在着类似地球土壤裂纹剖面的土壤样本，通常这样的土壤存在于南极干燥谷和智利阿塔卡马沙漠，这暗示着远古时期火星可能存在生命。

以下哪项如果为真，最能支持上述结论（ ）

- A. 地球沙漠土壤中存在土块，具有多孔中空结构，硫酸盐浓度较高，这一特征在火星土壤层并不明显
- B. 化学物质分析显示，陨坑内土壤的化学风化过程以及粘土沉积中橄榄石矿损耗情况与地球土壤的状况较为接近

C. 这些火星远古土壤样本仅表明火星早期可能曾是温暖潮湿的，那时的环境比现今更具宜居性

D. 土壤裂纹剖面中的磷损耗特别引人注意，因为地球土壤也存在这种现象，这是由于微生物活跃性所致

三、类比推理。每道题先给出一组相关的词，要求你在备选答案中找出一组与之在逻辑关系上最为贴近、相似或匹配的词。

81. 指鹿为马：颠倒黑白

A. 师心自用：固执己见

B. 目无全牛：鼠目寸光

C. 不以为然：不屑一顾

D. 不孚众望：众望所归

82. ( ) 对于 美丽 相当于 春风满面 对于 ( )

A. 楚楚动人 愉快

B. 笑靥如花 兴奋

C. 眉开眼笑 高兴

D. 心地善良 滋润

83. 鱼饵：鱼竿

A. 笔：书籍

B. 写诗：笔

C. 锅铲：炒锅

D. 电脑：无线路由器

84. 沟通：手机：金属

A. 招聘：面试：简介

B. 物流：运输：公路

C. 卫星：科技：科学家

D. 露营：帐篷：帆布

85. 麻雀：动物：生物链

A. 豆浆：早餐：豆制品

B. 开水：纸杯：便利品

C. 钢笔：电脑：办公品

D. 发卡：首饰：妆扮品

86. 报刊：新闻

A. 土地：玉米

B. 法院：法律

C. 出版社：书籍

D. 唱片：歌曲

87. 黄连：苦涩

A. 班级：团结

B. 钻石：坚硬

C. 花朵：鲜红

D. 城市：繁华

88. 出行：雾霾：口罩

A. 休息：沙发：电视

B. 超车：公路：路标

C. 勘探：野外：地图

D. 娱乐：海滨：游泳

89. 水：森林：煤炭

A. 雪：丰年：喜悦

B. 表扬：自信：乐观

C. 氮：蛋白质：智力

D. 闪电：雨：打伞

90. 商品：琳琅满目

A. 商场：熙熙攘攘

B. 公司：运筹帷幄

C. 教学：紧张有序

D. 家庭：相亲相爱

四、定义判断。每道题先给出定义，然后列出四种情况，要求你严格依据定义，从中选出一个最符合或最不符合该定义的答案。注意：假设这个定义是正确的，不容置疑的。

91. 初级群体指的是由面对面互动所形成的、具有亲密的人际关系和浓厚的感情色彩的社会群体；次级群体指的是其成员为了某种特定的目标集合在一起，通过明确的规章制度结成正规关系的社会群体。

根据上述定义，下列涉及次级群体的是 ( )

A. 小赵要到大城市上学了，山里的乡亲们都到村口为他送行

- B. 20 年之后，小张儿时的玩伴建立了一个微信群
- C. 亲友团来到比赛现场为小李助威
- D. 小王考上了研究生，公司的同事一起为他庆贺

92. 博喻又称连比，就是用几个喻体从不同角度反复设喻去说明一个本体。博喻运用得当，能给人留下深刻的印象。运用博喻能加强语意，增添气势。博喻能将事物的特征或事物的内涵从不同侧面、不同角度表现出来，这是其他类型的比喻所无法达到的。

根据上述定义，下列属于博喻的是（ ）

- A. 这个整天同钢铁打交道的技术员，他的心倒不像钢铁那样
- B. 试问闲愁都几许？一川烟草，满城飞絮，梅子黄时雨
- C. 上海人叫小瘪三的那批角色，也很像我们的党八股，干瘪得很，样子十分难看
- D. 桃花潭水深千尺，不及汪伦送我情

93. 企业从银行或海外取得外汇借款后并不是直接使用外汇资金，而是将外汇结汇给银行，取得人民币资金加以使用，这种现象称之为贷款替代。

根据上述定义，下列哪项属于贷款替代（ ）

- A. 人民币升值后，一些企业纷纷减少人民币负债，增加外汇负债，然后再用人民币进行投资
- B. 国内经济过热，商业银行对人民币贷款的发放从紧。某贸易公司出于财务考虑转向外资银行贷款，获得外币资金
- C. 王明觉得人民币利率高于美元，因此他申请美元贷款，然后将外汇结汇给银行，从而获得人民币资金
- D. 小宇出国旅游前去银行兑换了一些外币，到国外后他使用信用卡结算，回国后用人民币还款

94. 生物学研究发现，成群的蚂蚁中，大部分蚂蚁很勤劳，寻找、搬运食物争先恐后，少数蚂蚁却东张西望不干活。当食物来源断绝或蚁窝被破坏时，那些勤快的蚂蚁一筹莫展。“懒蚂蚁”则“挺身而出”，带领众伙伴向它早已侦察到的新的食物源转移。这就是所谓的懒蚂蚁效应。

根据上述定义，下列属于懒蚂蚁效应的是（ ）

- A. 通信工程师待遇优厚，工作时间自由，擅长攻克技术难题
- B. 在金融危机中，某外贸公司凭借多元化经营手段渡过了难关
- C. 某汽车公司鼓励员工创新，允许员工在上班时间钻研技术
- D. 某经理用人不拘一格，看重的是坚韧和正直，而非学历背景

95. 诱发运动是指由于一个物体的运动使其相邻的一个静止物体产生运动的错觉现象。

根据上述定义，下列属于诱发运动的是（ ）

- A. 在黑板前点燃一支蜡烛，并注视着烛光会看到烛光在运动
- B. 多张图片按一定空间间隔与时间距离相继呈现形成电影
- C. 注视瀑布的某一处，再看周围的树木，会觉得树木在向上飞升
- D. 当我们注视夜空时，会看到月亮在动，而云是静止的

96. “气候难民”指的是生存因气候变暖等特殊气候因素而受到威胁的人们，这是一个逐渐扩大的族群。某基金会发表的一份报告称，在未来 40 年，全球约 5 到 6 亿人都面临着沦为“气候难民”的危险。

下列描述中被迫迁移的人们，不属于“气候难民”的是（ ）

- A. 卡特里娜飓风使得墨西哥海岸的众多居民逃离家乡
- B. 印度洋海啸导致了印度、泰国等多国居民被迫迁移
- C. 土地沙漠化使曾经繁荣的楼兰古国消亡，国民外迁
- D. 海平面上涨使马尔代夫领导人为国民另觅栖身之所

97. 化学中的自发反应是指在给定条件下不需要外加能量就能自动进行的反应。在自发反应过程中有可能需要外加能量，但外加能量的目的不是改变“给定条件”，而是维持“给定条件”。

根据上述定义，下列不属于自发反应的是（ ）

- A.  $\text{MnO}_2$  作催化剂加入  $\text{H}_2\text{O}_2$  中，发生催化反应，产生  $\text{H}_2\text{O}$  和  $\text{O}_2$
- B. 100kPa. 条件下，将  $\text{CaCO}_3$  加热到  $900^\circ\text{C}$ ，分解生成  $\text{CaO}$  和  $\text{CO}_2$
- C.  $\text{H}_2\text{O}$  在通电的情况下产生  $\text{H}_2$  和  $\text{O}_2$
- D. 植物在光照条件下发生光合作用

98. 精益生产是通过系统结构、人员组织、运行方式和市场供求等方面的变革，最大限度地消除浪费和降低库存以及缩短生产周期，力求实现低成本准时生产的技术，其最终目的是通过流程整体优化、均衡物流、高效利用资源、消灭一切库存和浪费，达到用最少的投入向顾客提供最完美价值的目的。

根据上述定义，下列属于精益生产的是（ ）

- A. 为了抢占市场，甲公司不断提高空间利用率
- B. 乙公司投入了大量资金以缩短其产品生产周期
- C. 丙公司的强大供货体系保证它能随时满足客户
- D. 丁公司充分发挥自身优势建立了超快的物流系统

99. 择一的因果关系是指两个或者两个以上的行为人都实施了可能对他人造成损害的危险行为，并且已经造成了损害结果，但是无法确定其中谁是加害人。

根据上述定义，下列存在择一的因果关系的是（ ）

- A. 甲在乙的饮水中下毒，乙喝下后在毒发前又因琐事与丙发生争吵，丙一怒之下用刀刺死了乙
- B. 甲、乙共同绑架了丙，甲负责向丙的家人索要赎金，乙为避免被丙认出，将丙残忍杀害
- C. 甲、乙两人在搬卸货物过程中因操作不当，造成货物损坏
- D. 甲、乙、丙三人带着相同的猎枪和子弹外出狩猎，甲、乙看到一只猎物出现在丙附近，二人同时开枪，结果其中一枪打中了丙

100. 红叶子理论认为，一个人职业的成功不在于红叶子数目的多少，而在于他是否具备一片特别硕大的红叶子，这片特别硕大的红叶子不是与生俱来的，需要根据个人优势不断努力才能获得。

根据上述定义，下列哪项能用红叶子理论解释（ ）

- A. 小刘虽然偶尔迟到，但对工作尽职尽责、富有团队精神
- B. 小张本科学习数学专业，但是他觉得数学专业比较枯燥，所以他选择攻读经济学硕士
- C. 小李的销售能力和财务水平一般，但对市场特别敏感，他努力发展这方面优势，最后成了一名企业家
- D. 小文是英语系学生，但口语不太好，她辅修了国际法方面的课程，最后成了一名出色的律师

## 第五部分 资料分析

（共 20 题，参考时限 20 分钟）

下列给出的文字、表格、图形资料均有五个问题要你回答，你应根据资料提供的信息进行分析、计算、处理，然后从备选答案中选择一个最恰当的答案。

一、根据以下资料，回答 101~105 题。

2014 年 1~11 月我国货物运输情况

	11 月	同比增速 (%)	1~11 月	同比增速 (%)







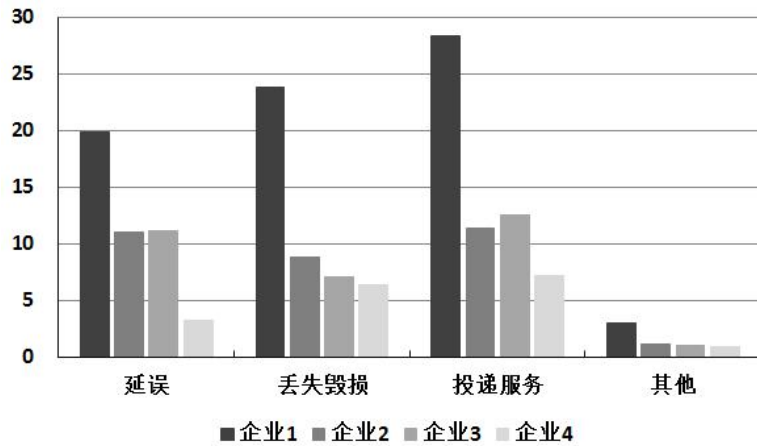

2015年2月对四家企业的每百万件快递业务有效申诉量

单位：件

	延误	丢失毁损	投递服务	其他
企业1	19.93	23.79	28.32	3.09
企业2	11.12	8.89	11.37	1.18
企业3	11.13	7.07	12.57	1.09
企业4	3.29	6.37	7.24	0.91

2015年2月对四家企业的每百万件快递业务有效申诉量环比增长率

单位：%

	延误	丢失毁损	投递服务	其他
企业1	87	49	53	-46
企业2	72	87	44	-38
企业3	217	114	139	-9
企业4	54	55	41	-48

106. 2015年2月，平均每笔快递业务的收入在以下哪个范围之内（ ）

- A. 低于17元
- B. 17~19元
- C. 19~21元
- D. 高于21元

107. 2015年2月，消费者对快递业务的全部申诉量约为（ ）

- A. 1.96万件
- B. 2.36万件
- C. 1.96亿件
- D. 2.36亿件

108. 将4家企业按2015年1月每百万件快递业务丢失损毁的有效申诉量按从高到低排序，正确的是（ ）

- A. 企业2，企业1，企业3，企业4
- B. 企业1，企业2，企业3，企业4
- C. 企业2，企业1，企业4，企业3
- D. 企业1，企业2，企业4，企业3

109. 2015年2月4家企业中，有几家企业的快递服务中申诉量占该企业当月申诉量的比重高于上月水平

( )

- A. 1 家
- B. 2 家
- C. 3 家
- D. 4 家

110. 能够从上述材料推出的是 ( )

- A. 2014 年 2 月, 全国快递业务完成量为 8 亿多件
- B. 2015 年 2 月, 全国每百万件快递业务中, 非有效申诉不到 1 件
- C. 2015 年 2 月, 4 家企业的百万快递业务有效申诉量都高于全国水平
- D. 2015 年 2 月, 企业 1 的每百万快递业务有效申诉量超过任何企业的 2 倍

三、根据以下资料, 回答 111~115 题。

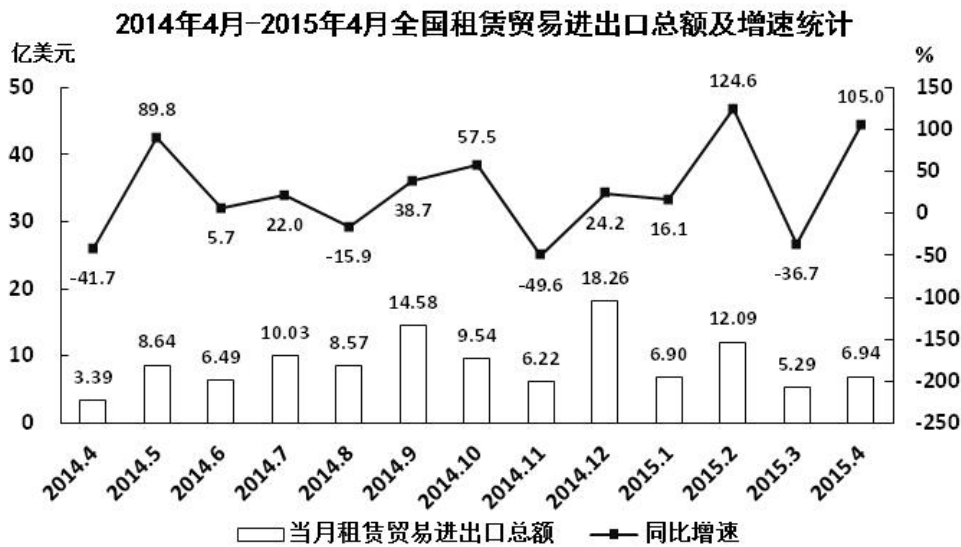

111. 2014 年下半年全国租赁贸易进出口总额约为多少亿美元 ( )

- A. 55
- B. 62
- C. 67
- D. 74

112. 下列月份中, 全国租赁贸易进出口总额环比增速最快的是 ( )

- A. 2014 年 5 月
- B. 2014 年 9 月
- C. 2014 年 12 月
- D. 2015 年 2 月

113. 2015 年一季度全国租赁贸易进出口总额较上一季度约 ( )

- A. 增长了 30%
- B. 降低了 30%
- C. 增长了 40%
- D. 降低了 40%

114. 2014 年 5 月~2015 年 4 月间, 全国租赁贸易进出口总额及同比增速均高于上月的月份有几个 ( )

- A. 5
- B. 6
- C. 7
- D. 8

115. 能够从上述资料中推出的是 ( )

- A. 2015 年 4 月全国租赁贸易进出口额比 2013 年 4 月翻了一番
- B. 2015 年 1~4 月月均全国租赁贸易进出口额超过 8 亿美元
- C. 2013 年 8~9 月全国租赁贸易进出口额超过 20 亿美元
- D. 表中全国租赁贸易进出口额同比下降的月份占总数的三分之一

四、根据以下资料, 回答 116~120 题。

2015 年 1~3 月, 国有企业营业总收入 103155.5 亿元, 同比下降 6%。其中, 中央企业收入 63191.3 亿元,



**温馨提示:**

**2018年公考通网校重新起航**

**系统班+考前直播冲刺班+一对一申论批改班+面试通关课程**

**更多好课等你挑选!**

**【参考答案及解析】**

1. **【解析】**C。①社会主义市场经济理论：1992年10月12日，中共十四大报告明确指出，中国经济体制改革的目标是建立社会主义市场经济体制，以利于进一步解放和发展生产力。

②“三个代表”重要思想：2000年2月，江泽民在广东考察工作，第一次提出“三个代表”要求。2002年11月，江泽民在党的十六大报告中进一步阐述了“三个代表”重要思想的时代背景、历史要求，指导意义。党的十六大把“三个代表”重要思想同马克思列宁主义、毛泽东思想、邓小平理论一道，确立为党必须长期坚持的指导思想并写入宪章。

③社会主义本质理论：1992年初，邓小平在“南方谈话”中提出：“社会主义的本质，是解放生产力，发展生产力，消灭剥削，消除两极分化，最终达到共同富裕”。

④构建社会主义和谐社会理念：2004年9月19日，党的十六届四中全会第一次明确提出，共产党作为执政党，要“坚持最广泛最充分地调动一切积极因素，不断提高构建社会主义和谐社会的能力”。这是在党的文件中第一次把和谐社会建设放到同经济建设、政治建设、文化建设并列的突出位置。

由此可知，按照时间从先至后，提出顺序为③①②④，因此C项当选。

2. **【解析】**B。A项正确，《白鹿原》是陈忠实的代表作。1997年，该小说获得中国第4届茅盾文学奖。B项错误，《平凡的世界》是中国作家路遥创作的一部百万字的小说，并非由史铁生创作。1991年3月《平凡的世界》获中国第三届茅盾文学奖。C项正确，余华是当代文学中先锋派小说的代表作家之一，主要作品有《现实一种》《活着》《许三观卖血记》。D项正确，《大红灯笼高高挂》改编自苏童的小说《妻妾成群》。A、C、D项正确，B项错误。本题为选非题，因此B项当选。

3. **【解析】**A。A项错误，“独与天地精神往来而不敖倪于万物，不谴是非，以与世俗处。”出自《庄子·天下第三十三》，并不是荀子的观点。

B项正确，“虽千万人吾往矣”出自《孟子·公孙丑上》，意为：纵然面对千万人（阻止），我也勇往直前。孟子认为这是一种勇气和气魄，代表一种勇往直前的精神。

C项正确，子路宿于石门。晨门曰：“奚自？”子路曰：“自孔氏。”曰：“是知其不可而为之者与？”此对话出自《论语·宪问》。《论语》并非孔子所作，但以孔子思想为内容。“知其不可而为之”，这是做人的大道理。人要有一点锲而不舍的追求精神，许多事情都是经过艰苦努力和奋斗而得来的。

D项正确，“墨子兼爱，摩顶放踵利天下，为之。”此语出自《孟子·尽心上》。意为：墨子主张兼爱，磨秃头顶，磨破脚跟，只要是对天下有利，一切都愿意做。此句虽出自《孟子》，但反映的思想对应的是墨子。B、C、D项正确，A项错误。本题为选非题，因此A项当选。

4. **【解析】**A。鹿台，商纣王所建之宫苑建筑，地点应在商都附近。周武王伐纣，商纣王发兵拒之于牧野（河南新乡），发生大战。纣兵战败，商纣王逃至都城商邑（河南淇县）鹿台。因此鹿台与秦始皇无关，A项错误。

梁武帝萧衍因为侯景之乱而饿死在台城，B项正确。

思子台指汉武帝所作归来望思之台，C项正确。

大明宫初建于唐太宗贞观八年（634年），名永安宫，是李世民为太上皇李渊而修建的夏宫，也就是避暑用的宫殿，自唐高宗起，先后有17位唐朝皇帝在此处理朝政，历时达二百余年。唐玄宗也在此处理朝政，D项正确。本题为选非题，因此A项当选。

5. 【解析】C。固定资本是指以厂房、机器、设备、工具等劳动资料形式存在的生产资本，表现为一次投入多次产出。故 A 正确。

不变资本是物质生产资料，在生产过程中被消耗，使用价值形态发生变化，变成新产品，其价值转移到新产品中，例如厂房、机器、设备、工具，因此 B 正确。

变动成本变动成本发生的原因可将变动成本分为两类。一类是技术性变动成本、另一类是酌量性变动成本。

(1) 技术性变动成本是指单位成本由技术因素决定而总成本随着消耗量的变动而成正比例变动的成本，通常表现为产品的直接物耗成本。(2) 酌量性变动成本是指可由企业管理当局决策加以改变的变动成本。因此 C 错误。

机会成本是指为了得到某种东西而所要放弃另一些东西的最大价值；也可以理解为在面临多方案择一决策时，被舍弃的选项中的最高价值者是本次决策的机会成本；还指厂商把相同的生产要素投入到其他行业当中去可以获得的最高收益。故 D 正确。因此 C 项当选。

6. 【解析】C。粮食作物以水稻、豆类、薯类、青稞、蚕豆、小麦为主要作物，因此 A 项正确。

经济作物以油籽、蔓青、大芥、花生、胡麻、大麻、向日葵等为主，因此 B 项正确。

饲料作物如玉米、绿肥、紫云英等，在 2015 年中央 1 号文件着重指出：“支持青贮玉米和苜蓿等饲草料种植，开展粮改饲和种养结合模式试点”的战略决策。因此 D 项正确。

蔬菜作物主要有萝卜、白菜、芹菜、韭菜、蒜、葱、胡萝卜、菜瓜、莲花菜、菊芋、刀豆、芫荽、莴笋、黄花、辣椒、黄瓜、西红柿、香菜等；果类有梨、青梅、苹果、桃、杏、核桃、李子、樱桃、草莓、沙果、红枣等品种。

青梅属于果类作物，因此 C 项错误。因此 C 项当选。

7. 【解析】C。A 项，煤油是轻质石油产品的一类，由天然石油或人造石油经分馏或裂化而得。纯品为无色透明液体，易挥发，易燃。挥发后与空气混合形成爆炸性的混合气，正确。

B 项，生物柴油是生物质能的一种，其在物理性质上与石化柴油接近，但化学组成不同。生物柴油具有“老化”倾向，加热不宜超过 80℃，宜避光、避免与空气接触保存，正确。

C 项，柴油属于轻质石油产品，最重要用途是用于车辆、船舶的柴油发动机。与汽油相比，柴油能量密度高，燃油消耗率低。柴油含更多的杂质，它燃烧时也更容易产生烟尘，造成空气污染。但柴油不像汽油般会产生有毒气体，因此，柴油比汽油更环保和健康，错误。

D 项，汽油具有腐蚀性，在存储、运输、使用过程中会对储罐、管线、阀门、汽化器、气缸等设备产生腐蚀。汽油在运输、贮藏过程中由于受到光、热、金属等因素的影响，不饱和组分会发生氧化变质，产生强烈的刺激味，因此保持汽油稳定性一般会在汽油中添加抗氧化剂。因此 C 项当选。

8. 【解析】C。根据《中华人民共和国土地管理法》第四十七条相关规定，征收土地的，按照被征收土地的原用途给予补偿。征收耕地的补偿费用包括土地补偿费、安置补助费以及地上附着物和青苗的补偿费。征收其他土地的土地补偿费和安置补助费标准，由省、自治区、直辖市参照征收耕地的土地补偿费和安置补助费的标准规定。被征收土地上的附着物和青苗的补偿标准，由省、自治区、直辖市规定。

本题为选非题，因此 C 项当选。

9. 【解析】D。A 项错误，微波是指频率为 300MHz~300GHz 的电磁波。微波频率比一般的无线电波频率高，通常也称为“超高频电磁波”。

B 项错误，水分子属极性分子，介电常数较大，其介质损耗因数也很大，对微波具有强吸收能力。

C 项错误，对于玻璃、塑料和瓷器，微波几乎是穿越而不被吸收。

D 项正确，由于微波频率很高，所以在不大的相对带宽下，其可用的频带很宽，可达数百甚至上千兆赫兹，这是低频无线电波无法比拟的。这意味着微波的信息容量大，所以现代多路通信系统，包括卫星通信系统，几



乎无例外都是工作在微波波段。

A、B、C项错误，因此D项当选。

10. 【解析】A。A项，一氧化氮是一种无色无味，难溶于水的有毒气体，在空气中易被氧化成二氧化氮，而后者有强烈腐蚀性和毒性。一氧化氮对环境有危害，对水体、土壤和大气可造成污染。二氧化硫是最常见、最简单的硫氧化物，是大气主要污染物之一。在大气中，二氧化硫会氧化而形成硫酸雾或硫酸盐气溶胶，是环境酸化重要前驱物。二者对环境均有较大危害。

B项，二氧化碳是空气中常见的温室气体，是一种气态化合物，常温下是一种无色无味、不助燃、不可燃的气体，密度比空气大。二氧化碳对环境的负面影响主要是因为它具有保温的作用，会逐渐使地球表面温度升高，被认为是加剧温室效应的主要来源。水蒸气是水的气体形式，其对环境的负面影响在于水蒸气是一种温室气体，可能会造成温室效应。

C项，氢气在常温常压下是一种极易燃烧，无色透明、无臭无味的气体，是世界上已知的密度最小的气体，没有毒性，医学上用氢气来治疗部分疾病。其危险在于易燃易爆性，对环境没有明显负面影响。稀有气体或惰性气体是指元素周期表上的18族元素。天然存在的稀有气体有六种，即氦(He)、氖(Ne)、氩(Ar)、氪(Kr)、氙(Xe)和具放射性的氡(Rn)。一般无毒，只有在浓度比较高时对人体产生不良影响，对环境的负面影响较小。

D项，甲烷是最简单的有机物，在自然界的分布很广，是天然气、沼气、坑气等的主要成分。甲烷对环境的负面影响主要体现在它是一种温室气体，可能会造成温室效应。氮气通常状况下是一种无色无味的气体，而且一般氮气比空气密度小。氮气的化学性质不活泼，常温下很难跟其他物质发生反应，但在高温、高能条件下可与某些物质发生化学变化，用来制取对人类有用的新物质。氮气对环境没有明显负面影响。

综上所述，一氧化氮和二氧化硫对环境的负面影响最大。因此A项当选。

11. 【解析】B。A项，夏天比较热，电线吸收热量，处于伸张状态；天气转凉后，电线因释放热量，会收缩。所以绷太紧容易导致收缩过量产生拉力，电线容易形变，当形变超过临界值，就会发生断裂，产生事故。A项说法与热胀冷缩有关。

B项，空气是热的不良导体，如果水没有完全灌满，相对于水直接接触瓶盖来说，相当于多了一层保温层。B项说法与热胀冷缩无关。

C项，大多数物质都有“热胀冷缩”的物理特性。但是，各种物质的伸缩程度又各不相同。鸡蛋是由于硬的蛋壳和软的蛋白、蛋黄组成的，当温度剧烈变化时，蛋白和蛋壳的步调会不一致，形成了蛋白与蛋壳的脱离。因此，就不会连蛋壳带蛋白一起剥下来。C项说法与热胀冷缩有关。

D项，玻璃是热的不良导体，热量在玻璃中传得很慢，杯子中倒进热水后，玻璃里面一面很快被加热，体积膨胀，但杯子外壁还没有被加热，体积不变，这样就会造成杯子破裂。D项说法与热胀冷缩有关。

因此B项当选。

12. 【解析】D。风蚀地貌是经由风和风沙流对土壤表面物质及基岩进行的吹蚀和磨蚀作用所形成的地表形态。右图所示的是风蚀地貌中的雅丹地貌，是一种河湖相土状堆积物地区发育的风蚀土墩和风蚀凹地相间的地貌形态。其发育过程是：挟沙气流磨蚀地面，地面出现风蚀沟槽。磨蚀作用进一步发展，沟槽扩展为风蚀洼地；洼地之间的地面相对高起，成为风蚀土墩。D项正确。

A项，喀斯特地貌是具有溶蚀力的水对可溶性岩石(大多为石灰岩)进行溶蚀作用等所形成的地表和地下形态的总称。喀斯特地貌地面上往往崎岖不平，岩石绚丽，奇峰林立。与题干不符，排除。

B项，冰川地貌是有由冰川作用塑造的地貌，属于气候地貌范畴。地貌类型比较多样，按成因分为侵蚀地貌和堆积地貌两类。图中所示并非冰川地貌的特征，排除。

C项，丹霞地貌系指由产状水平或平缓的层状铁钙质混合不均匀胶结而成的红色碎屑岩，受垂直或高角度



解理切割，并在差异风化、重力崩塌、流水溶蚀、风力侵蚀等综合作用下形成的有陡崖的城堡状、宝塔状、针状、柱状、棒状、方山状或峰林状的地貌特征。与题干不符，排除。

因此 D 项当选。

13. 【解析】C。A 项，消费者在自然界中的定义为，为食物链中的一个环节，代表着不能生产，只能通过消耗其他生物来达到自我存活的生物。螳螂、蝉、黄雀符合消费者的概念。A 项表述正确。

B 项，先天性行为，就是生来就有的一种本能，由动物体内的遗传物质所决定的行为。例如：蜜蜂采蜜，蚂蚁建巢，蜘蛛织网，鸟类迁徙，动物捕食等。与先天性行为相对的后天性行为是在相应环境中通过学习而建立起来的一种反射和习惯，能让生物更好的适应环境。B 项说法正确。

C 项，一个生态环境中的生物群落，至少要包含：生产者：主要是各种绿色植物，也包括化能合成细菌与光合细菌，它们都是自养生物；分解者：以各种细菌（寄生的细菌属于消费者，腐生的细菌是分解者）和真菌为主，也包含屎壳郎、蚯蚓等腐生动物；消费者，见 A 项解释。因此，C 项错误。

D 项，螳螂和蝉，属于无脊椎动物中的节肢动物，表述正确；黄雀属于鸟类，表述正确。

本题为选非题，因此 C 项当选。

14. 【解析】D。A 项正确，按照费用支付方式，中国预防接种的疫苗分为两类。第一类疫苗，是指政府免费向公民提供，公民应当依照政府的规定受种的疫苗；第二类疫苗，是指由公民自费并且自愿受种的其他疫苗。

B 项正确，18 世纪后，牛痘用作免疫接种以预防高传染性的天花。世界卫生组织已经宣布天花在地球上绝迹——人类彻底消灭了天花，这是疫苗战胜病毒的首度成功案例。

C 项正确，接种疫苗是预防和控制传染病最经济、有效的公共卫生干预措施。

D 项错误，流感疫苗在全球已经使用超过 60 年，目前每年使用量都以亿计，是全球使用量最大的一种疫苗。乙肝疫苗并不是世界上使用量最大的疫苗。

A、B、C 项正确，D 项错误。本题为选非题，因此 D 项当选。

15. 【解析】B。晕轮效应又称“光环效应”，属于心理学范畴，是指当认知者对一个人的某种特征形成好或坏的印象后，他还倾向于据此推论该人其他方面的特征。本质上是一种以偏概全的认知上的偏误。晕轮效应愈来愈多地被应用在企业管理上，其对组织管理的负面影响主要是体现在各种组织决策上。爱屋及乌指的是因为爱一个人而连带爱他屋上的乌鸦。比喻爱一个人而连带地关心到与他有关的人或物。两者意思对等，因此 A 项正确。

门槛效应又称得寸进尺效应，是指一个人一旦接受了他人的一个微不足道的要求，为了避免认知上的不协调，或想给他人以前后一致的印象，就有可能接受更大的要求。这种现象，犹如登门坎时要一级台阶一级台阶地登，这样能更容易更顺利地登上高处。因此 C 项正确。

从众效应(Conformity)，也称乐队花车效应，是指当个体受到群体的影响（引导或施加的压力），会怀疑并改变自己的观点、判断和行为，朝着与群体大多数人一致的方向变化。也就是指：个体受到群体的影响而怀疑、改变自己的观点、判断和行为等，以和他人保持一致。也就是通常人们所说的“随大流”。人云亦云指的是人家怎么说，自己也跟着怎么说。指没有主见，只会随声附和。两者意思对等，因此 D 项正确。

首因效应指交往双方形成的第一次印象对今后交往关系的影响，也即是“先入为主”带来的效果。虽然这些第一印象并非总是正确的，但却是最鲜明、最牢固的，并且决定着以后双方交往的进程。如果一个人在初次见面时给人留下良好的印象，那么人们就愿意和他接近，彼此也能较快地取得相互了解，并会影响人们对他以后一系列行为和表现的解释。一鼓作气出自《曹刿论战》，意思是第一次击鼓能够振作士兵的勇气，第二次击鼓士兵的勇气会衰弱，第三次击鼓士兵的勇气就竭尽了。后多喻趁锐气旺盛之时一举成事或鼓足干劲，一往直前。显然，首因效应和一鼓作气的意思不对应。因此 B 错误。因此 B 项当选。

16. 【解析】D。处方药就是必须凭执业医师或执业助理医师处方才可调配、购买和使用的药品。大部分药

品属于处方药，特殊药品也属于处方药：各类麻醉类药品、抗癌类药品以及精神类药品，因此 A 项正确。

非处方药是指为方便公众用药，在保证用药安全的前提下，经国家卫生行政部门规定或审定后，不需要医师或其它医疗专业人员开写处方即可购买的药品，一般公众凭自我判断，按照药品标签及使用说明就可自行使用，因此 B 项正确。

处方药必须凭执业医师或执业助理医师处方才可调配、购买和使用的药品。不可擅自使用、停用或增减剂量，否则可能引起严重后果，因此 C 项正确。

药品说明书是载明药品的重要信息的法定文件，具有重要的法律意义。我国《药品管理法》第 54 条规定，药品包装必须按照规定印有或者贴有标签并附有说明书，因此 D 项错误，当选。

17. 【解析】C。夫妻共同财产，是指在夫妻关系存续期间夫妻所共同拥有的财产。《中华人民共和国婚姻法》第十七条规定，夫妻在婚姻关系存续期间所得的下列财产，归夫妻共同所有：（1）工资、奖金；（2）生产、经营的收益；（3）知识产权的收益；（4）继承或赠与所得的财产，但本法第十八条第三项规定的除外；

（5）其他应当归共同所有的财产。”最高人民法院关于适用《中华人民共和国婚姻法》若干问题的解释（三）第七条第一款规定：婚后由一方父母出资购买的不动产，产权登记在出资人子女名下的，可按照婚姻法第十八条第（三）项的规定，视为只对自己子女一方的赠与，该不动产应认定为夫妻一方的财产。

A 项，属于生产经营收益，属于夫妻共同财产。B 项，军人的复员费、自主择业费等一次性费用应为夫妻一方的个人财产，但婚姻存续时间较长的，可以转化为共同财产。D 项，项符合法条。C 项是夫妻一方个人财产，不符合定义。本题为选非题，因此 C 项当选。

18. 【解析】A。货币政策是指中央银行为实现既定的目标，运用各种工具调节货币供应量来调节市场利率，通过市场利率的变化来影响民间的资本投资，影响总需求来影响宏观经济运行的各种方针措施。

A 项，德国属于欧元区国家，而欧洲中央银行负责制定欧盟欧元区的金融及货币政策。欧洲中央银行是超国家层面的中央银行和欧盟成员国的各国家中央银行的有机结合。因此一旦发生经济衰退，德国不能运用独立的货币政策进行调节，必须符合欧洲中央银行的整体政策要求。

B、C、D 三项中，英国不属于欧元区国家，有自己独立的货币英镑。美国和新加坡均有自己的独立货币美元和新加坡元，三个国家都有独立的中央银行，可以使用货币政策调节本国经济。因此 A 项当选。

19. 【解析】A。《中华人民共和国商标法》第二十九条规定：“两个或者两个以上的商标注册申请人，在同一种商品或者类似商品上，以相同或者近似的商标申请注册的，初步审定并公告申请在先的商标；同一天申请的，初步审定并公告使用在先的商标，驳回其他人的申请，不予公告。”商标注册的申请日期，以商标局收到申请文件的日期为准。《商标法实施条例》第十八条规定：“商标注册的申请日期以商标局收到申请文件的日期为准。”因此 A 项当选。

20. 【解析】A。A 项，“东风”系列，是中华人民共和国一系列近程、中远程和洲际弹道导弹。“东风”系列是目前世界上唯一覆盖各种类型弹道导弹的陆基弹道导弹系列。

B 项，“长征”系列为我国运载火箭型号命名。中国自 1956 年开始展开现代火箭的研制工作。1964 年 6 月 29 日，中国自行设计研制的中程火箭试飞成功之后，即着手研制多级火箭，向空间技术进军。经过了五年的艰苦努力，1970 年 4 月 24 日“长征一号”运载火箭诞生，首次发射“东方红一号”卫星成功。“长征”系列火箭已经走向世界，享誉全球，在国际发射市场占有重要一席。

C 项，“红旗”系列防空导弹构成了我国地空防空导弹的主体。红旗系列防空导弹涵盖了中远程、中高空到近程超低空的火力范围，已经形成一个庞大的家族，担负着中国防空的重任。

D 项，“天宫”系列是我国空间站项目的命名方式。早在 1992 年，中国就确立了以建立空间站为目标的航天计划。这一计划分三步，第一步是载人飞船阶段，目标是能够把宇航员送到太空，正常运行若干天，并成功返回。第二步是空间实验室阶段。在这个阶段要解决组装、交互对接、补给以及循环利用等四大技术。这些技

术关系到空间站的组装、宇航员在空间站的生存等关键问题。“天宫”一号就是中国在第二步计划中为了解决交互对接问题而发射的一个目标飞行器。

B、C、D项均不符合题意，因此A项当选。

21. 【解析】A。本题考查成语填空。根据文段中“交汇点”、“结合”等词的对应可知，文段重在阐述科学与电影二者之间应该相结合，才能达到更好的效果。故较易排除D项“相提并论”。“相提并论”是指把不同的人或不同的事放在一起谈论或看待。文段强调的是相互配合而非同等看待，故排除。

其余三项均有“结合”之意。但B项“合二为一”是指将两者合为一个整体。显然“科普”与“艺术”无法变成一个整体，程度过重，排除。C项“珠联璧合”是用来比喻杰出的人才或美好的事物结合在一起。常用“珠联璧合，郎才女貌”，一般不与“将……”连用，故排除。A项“融会贯通”是指把各方面的知识和道理融化汇合，符合文段提出的科普与艺术结合的概念。因此A项当选。

22. 【解析】C。由“字不虚设”“阅读者决定不深究的地方有可能是作者用心良苦之所在”“阅读时不宜有所偏”可知，作家写作对细节之处十分重视，字字珠玑，那阅读者对待这些文字的状态就应该是C项“字斟句酌”，即对每一字、每一句都仔细斟酌、推敲，符合文意。A项，“孜孜不倦”侧重勤奋。B项，“精益求精”侧重好上加好追求更完美。D项，“心无旁骛”形容心无杂念、专心致志。三项均不能体现出对细节、在每个字上狠下功夫的特点，排除。因此C项当选。

23. 【解析】A。第一空，“躲避”指故意离开或隐蔽起来，搭配的对象一般是人或者困难，与“回忆”搭配不当，故排除C项。第二空，所填词语与“记忆”构成搭配，“修复”指修整使恢复原样，文段中“记忆”原样并没有变化，用在此处不合适，故排除B项。“复原”一般指病后恢复健康或者恢复原状，不符合语境，排除D项。A项“恢复记忆”为常见固定搭配。因此A项当选。

24. 【解析】C。本题考查实词填空。第一空，填入的词与“生命长短”搭配。“操控”指的是掌握运用或驾驭得心应手，毫无阻碍，与后文词语搭配不当，故A项排除。支配是指支配主体按照给定的条件和目标，对支配客体施加影响的过程和行为，文段中的“基因”与“生命长短”之间并无明确的主客体的行为关系，故排除B项。C项“决定”、D项“主宰”均可体现“基因”对于“生命长短”的重要作用。第二空，填入的词对应前文“研究表明……”即基因运作的原理而非“流程”，故排除D项。因此C项当选。

25. 【解析】D。第一空，西班牙人一直有一种饮食观念即“慢食”，后面由提到对应的“慢生活”态度，说明他们对这种观念并不是“嗤之以鼻”，故排除A项。“积重难返”指长期形成的不良的风俗、习惯不易改变，文段中并没有提到“慢食”概念不好，故排除C项。“坚不可摧”与“根深蒂固”都可形容坚固不可动摇，但“坚不可摧”一般用来形容精神、意志等，“根深蒂固”一般用来形容观念、思想等。故排除B项，基本锁定D项。以第二空验证，横线处所填词语应能体现出西班牙人的“慢生活”态度，横线前面的“都会”，说明午休时段是小店业主们无论如何不会更改的休息时间，“雷打不动”语义更重，符合文意。因此D项当选。

26. 【解析】C。第一空，所填词语有“变化”的意思，修饰“国际角色与位序”。“善变”强调变化无常，容易改变，搭配不当，排除A项。“演变”强调发展变化经历的时间久，文段没有体现出这一点，排除B项。

第二空，所填空与“相互协调”语义对应。“协商”一般用在谈判等情况下，对于某一事情的讨论，“磋商”表示双方仔细商量和研究，交换意见，从语义上均可与“相互协调”对应。但“磋商”是外交正式场合用语，与文段整体风格更为相符。因此C项当选。

27. 【解析】C。本题可从第二空入手。一般情况下，“引起”不与“偏差”“干扰”搭配，常见搭配为“出现偏差”“受到干扰”。故可排除B、D两项。对比“歧义”与“误解”，前者强调同一事件理解出两种不同的含义，后者强调对于某事物产生了错误的认知。根据后文“以致有人觉得社会秩序是可以由个人好恶来维持的了”，是对“礼治”“人治”的错误理解，故可排除A项。基本锁定C项。反观第一空，“社会情态”即社会的情况、状态，符合文意。因此C项当选。



28. 【解析】B。根据整个文段可知，大数据的应有之义即从消费习惯、行为特征、个人数据等方面体现特殊与不同，因此企业从中挖掘到的价值也应是“多元化”的，并且以此为依据提供的服务亦是更具有“针对性”的。基本锁定B项。A项“市场化”、C项“智能化”并非大数据时代的重要特征，D项“规模化”勉强对应“大数据”中的“大”，但对于用户而言，大数据的意义不在于“多样”，而是更具个性的“针对性”服务。因此B项当选。

29. 【解析】D。第一空，由文意可知，所填词语要表达“液态水”对于“生命生存”有非常重要的作用，观察选项，B、C、D项均可表达此意，而A项“缺一不可”意为少一样也不行，主语常搭配多个事物，但是文段此处主语只有“液态水”一种元素，故排除A项。

第二空，文段意为“行星”恰好处在有液态水的范围，拥有生命的可能会更大，D项“机会”符合语义语境。而B项“条件”，通常与“好坏”搭配，而不用“大小”，排除。C项“优势”，是需要有对比中显现的，而文段并没有与其他行星对比之意，排除。因此D项当选。

30. 【解析】D。本题考查实词填空和成语填空。

第一空，填入的成语与前文重点句“10幅名作都是从法国各大国立博物馆”对应，表现出从本是很有价值的作品中选出最好的。“沙里淘金”比喻好东西不易得或者做事费力大而收效少，也比喻从大量的材料里选择精华，无论哪种语义，都表示从一堆普通的东西中寻找好的东西，而文段中“法国各大国立博物馆”里一定都是精品，故“沙”这一主体与原文不符，排除B项。“精挑细选”是指非常仔细的挑选，强调的是挑选的动作而非文段表达的好中选出最好的，故排除A项。

第二空，考查的是实词的固定搭配，填入的词与“精华”搭配，常用于“浓缩精华”。因此D项当选。

31. 【解析】B。第一空，所填词语需要同时搭配“空间”和“情感”，A项“冷漠”，常用“态度冷漠”，无法与“空间”搭配，排除。C项“隔绝”，可与“空间”搭配，常用“与世隔绝”，无法与“情感”搭配，排除。B与D项“疏离”和“封闭”置于此均可。

第二空，B项“前所未有”，指从来没有过的，常用作褒义，在此用来形容联系的紧密程度，且与前文“在这个时代”的时间状语构成对应，符合语义；而D项“始料未及”指没有想到，在意料之外的，而文段并没有之前有所设想之意，排除。因此B项当选。

【成语积累】无孔不入：比喻有空子就钻；迫不得已：被逼得没有办法，不得不这样。

32. 【解析】B。本段文字前两句给出观点，指出秦汉文化造成的定势：政治和文化互相推动、存在互补，且指出这一定势影响了两千年中国历史。文段最后一句话具体介绍了影响的体现，故文段前两句话的观点是重点内容，即强调秦汉文化对后世的影响，B项论述符合中心。

A项没有体现出秦汉文化这一主题词。C项“中国文化”偷换概念。D项是解释说明的一部分，不是重点，排除。因此B项当选。

33. 【解析】C。文段为“分总”结构，开篇从汪曾祺的角度论述了语言与思想的关系，结尾以“从这个意义来讲”引领总句即为中心句，强调“语文教育”与“诗歌”的联系，结合选项C为同义替换，所以C项正确。A项缺少关键概念“语文教育”。B项表述不明确。D项缺少关键概念“诗歌”。因此C项当选。

34. 【解析】C。文段为“分总”结构，前文用“马克吐温”例子引出“超限效应”的定义，接下来指出“冰桶挑战”的项目应警惕因过度娱乐而产生的这种效应，强调的是把握慈善娱乐化的限度和分寸，对应C项。A项，“应避作秀之嫌”表述错误，文段重点强调把握娱乐化的分寸，而非避免作秀，排除。B项，“明星”不是文段强调的重点。D项，“适时”强调时机，文段强调的是适度和分寸，表述错误，排除。因此C项当选。

35. 【解析】B。文段为“分总”结构，前文阐述了政府采购的本义，后文着重分析了政府采购存在问题的原因是缺少监督，根据文段提出的原因给出合理的对策，对应选项B，所以B项正确。A项为文段前部分内容，非重点。C项，“采购需求不合理”为一方面的问题，片面且问题本身非重点。D项为问题本身，非重点。因

此 B 项当选。

36. 【解析】D。文段首句指出英国科学家宣称已找到了一种替代全球定位系统的方法，接下来对新的定位方法进行具体阐述，通过“限制并冷却放置于真空条件下的原子”，“在一台小型装置上限制原子”来进行定位，可知文段强调的是利用原子进行定位的原理，对应 D 项。

A 项，“智能手机”非文段重点，且“应用程序的革新”表述不明确，排除。B 项，“科技创新”扩大范围，文段谈论的是如何定位的原理，排除。C 项，“在前沿领域的应用”非重点，文段重点论述的是新定位方法的原理而不是应用，排除。因此 D 项当选。

37. 【解析】A。文段为按时间先后顺序论述的并列结构，首句指出文段谈论的核心话题“我国古代对于公文保密”，依次论述夏朝、商朝、周朝、秦朝和东汉时期的公文保密办法，对文段内容归纳概括，A 项准确。B 项，“封泥”只出现在秦朝和东汉，表述片面，排除。C 项和 D 项主题词与文段不符，文段谈论的是公文的保密方法而非“档案存储方法”或“文书保存方法”，排除。因此 A 项当选。

38. 【解析】C。文段先阐述了可见光通信技术的原理和特性，因其传播直线性导致应用局限，后文通过“但”进行转折，转折后为重点即强调其在公共通信中的应用前景，与 C 项吻合，且 C 项中“大放异彩”和文段中的“令人兴奋的应用前景”对应。A 项中“智能之城”、B 项中的“核心技术突破”均为无中生有，排除。D 项中可见光通信技术对“家庭网络”的影响与文意相悖，排除。因此 C 项当选。

39. 【解析】C。根据文段尾句的表述“有条件的自尊往往通过强烈的自我意识表现出来，这样的人总是通过他人的眼光来看待自己”可知，有条件的自尊者对外界的评价往往过于在意，对应 C 项。根据首句内容“前者是通过达到一些预设的标准来获得自尊，而非自我本真的需要”，可知 A 项错误。B 项，“父母的过分溺爱”在原文中没有提到，无中生有，排除。D 项，“对其成长不利”在文段中没有提到，作者并未对父母制定标准的效果进行评价，排除。因此 C 项当选。

40. 【解析】A。通过空格前的“换句话说”以及空格后的“典型的例子”可知，所填入句子与前文句子和后文举例表达意思一致，前文阐述了诗歌面貌与作者人品关系不大，后文通过潘岳的例子说明具有卑劣行径的人依然可以写出高雅的作品，对应选项选 A。

B 项较 A 项，表述不够明确、直接，且“唯一要素”下文应该讲其他要素，不符合原文。C 项中“掩饰自己的真实品格”为无中生有。D 项中“知人知面不知心”指了解一个人的内心很难，与原文中作品面貌和品格的联系不大，且“创作领域”太过宽泛，排除。因此 A 项当选。

41. 【解析】B。本段文字的脉络为观点+解释说明。文段首先介绍“大数据”的概念，接下来进一步介绍了大数据的特点，即大量、高速、多样、价值，并且被人类认为是“新财富”、“堪比石油”，说明大数据存在巨大的可利用价值，随后作者用发达国家重视开发大数据的做法作为“明证”，起到解释说明的作用，故文段的重点内容在论述大数据的潜在价值，与此观点表述相符的为 B，当选。

A 项是文段首句引出大数据概念的内容，并非是文段的观点，不是重点，排除。C、D 两项是尾句解释说明的内容，不是重点，排除。因此 B 项当选。

42. 【解析】C。本段文字围绕中微子进行论述。首句指出中微子在宇宙中的重要作用，随后指出中微子由于无质量无电荷的特点使其运动轨迹不变，而这稳定的运动轨迹恰恰可以让中微子告诉大家他来自宇宙的哪里，故 C 项“宇宙的使者”中的“使者”一词很好的解释了中微子的作用，当选。

A 项没有主题词，不符合标题填入的原则，排除。B 项的特立独行侧重特殊性，表述相较于 C 而言不够准确，且没有体现出中微子的作用，排除。D 项“触不可及”在原文中并未体现，与文意不符，排除。因此 C 项当选。

43. 【解析】B。文段为观点+解释说明结构，首句通过“需要”引出对策，指出心理科普教育需要方方面面的配合，接下来举例某区的例子进行具体解释说明，文段的重点对应 B 项。

A项和D项是举例说明的内容，非重点，排除。C项“心理科普教育是社区教育的重点”在原文中没有提到，无中生有，排除。因此B项当选。

44. 【解析】B。本题可先确定尾句，比较②句和③句，③句为阐述现状的表述，②句通过“由此可以看出”进行总结得出结论，适合做尾句，排除A项和C项。③句提到“北京文化创意产业开辟了大量的就业空间”，⑤句是对“就业弹性”下定义的表述，③句和⑤句话题不一致，排除D项。

⑥句提到“为了进一步确定文化创意产业对北京就业的吸纳空间”，根据“文化创意产业”、“就业空间”等共同信息捆绑，确定③句之后接⑥句，对应B项。因此B项当选。

45. 【解析】D。语句排序题，对比选项判断首句，⑤句是对“碘”下定义的表述，引出文段的话题，适合做首句，②句和④句分别阐述我国和自然界中碘的情况，应出现在⑤句之后，不适合做首句，排除A项和C项。①句引出“海藻”这一碘的生产原料，③句的话题为“海藻碘盐”，建立在海藻的基础上，因此③句在①句之后，排除B项。因此D项当选。

46. 【解析】A。文段开头把“现代化学”与“炼金”进行对比，先指出现代化学与炼金的相似之处，接下来应是指出两者的区别，通过转折词“但”说明炼金技术不具备理性思维，随后通过“例如”进行举例说明，接下来即是强调现代化学是有理性思维的，因此下文应该谈论现代化学的理性思维是如何产生的，对应A项。

B项，物理学家如何创造元素是前文已经提到过的内容，后文不做论述，排除。C项，“欧洲”属于无中生有。D项，对应文段最后一句的表述，是举例论证的内容，非重点，且没有包含“理性思维”这个关键词，排除。因此A项当选。

47. 【解析】A。本题为中心理解题，文段以“此外”为标志词，是典型的并列结构。“此外”前阐述了海洋开发活动中各项产业既要依靠海域、流域，也需要陆域参与；“此外”后阐述了现代海洋高新技术推动下，不仅海洋科技得以发展，也促进流域、陆域等技术的发展，故总结并列前后分句可得正确答案为A。

B、D项阐述主体为“现代科技的发展”，为并列后半部分内容，表述片面，排除。C项的“互相交错”没有体现出两者的互相依赖和促进之意，不如A项表述准确，排除。因此A项当选。

48. 【解析】B。文段首句通过“当前”交代背景，接下来从技术层面进行论述，通过“如今并非‘高科技’”可知，目前在技术上可以实现智能家居，对应B项。

A项“已成为未来的发展方向”与文段信息“并未普及”矛盾，排除。C项“生产成本”无中生有，文段尾句提到的是“由于价格昂贵等原因”，“价格昂贵”和“生产成本”不是一个概念，排除。D项“概念模糊”与文段不符，首句是说很多人对于智能家居的概念滞后而非模糊，且尾句提到并未普及的原因是由于价格昂贵而非概念问题，排除。因此B项当选。

49. 【解析】B。本题考察细节判断。文段只阐述了何为自然的自由，何为文明的自由，A项，“各自的界限”未提及，且其定义也非社会契约所规定的，而是实际存在的，排除，文段只阐述了自然的自由和文明的自由。C项，“只有，才”的逻辑关系，文段未提及，且“服从社会契约”文段也未提及排除。D项，“限制”自然自由与原文“失去”自然自由概念不一致，排除。因此B项当选。

50. 【解析】A。文段开头介绍沉积物基准这一概念，并指出其对评价沉积物污染、生态风险、湖泊生态环境有重要的作用，后文通过转折词指出了存在的问题，即没有形成完善、统一的体系和规范，故选项需基于原文给出解决问题的对策，即需要建立完善的沉积物基准体系。A项“弥补沉积物基准体系的不足”属于对策类表述，符合文段主旨，当选。

B项中“未成体系”表意过重，文中只表述未形成完善和统一的体系，并非没有体系。C项是文段前半部分论述的沉积物基准体系的重要性，然而后半部分的问题才是文段重点所在，排除。D项的“较多进展”为转折前内容，非重点，排除。

51. 【解析】A。解法一：设可坐10人的桌子有 $x$ 张，则可坐12人的桌子有 $(28-x)$ 张，则可得



$12 \times (28-x) + 10x = 332$ ，解方程  $x=2$ 。因此 A 项当选。

**解法二：**假设所有桌子都是 10 人桌，则总共可坐  $10 \times 28 = 280$ （人），而现在可坐 332 人，则多余的人必然是坐到 12 人桌，而每个 12 人桌比 10 人桌可多坐 2 人，则 12 人桌子数为  $\frac{332-280}{2} = 26$ ，则 10 人桌为  $28-26=2$ （张）。

因此 A 项当选。

52. **【解析】**A。主持发稿会的顺序为社长、主编、副主编，每周轮换一次，故一个轮换周期为三周，副主编第十二次主持，应为第十二个周期的第三周，即第 36 周，中间间隔 35 周，即副主编主持第二次所需时间为  $35 \times 7 = 245$  天。选项均为 9 月，先算至 8 月 31 日。从 1 月 6 起，到 8 月 31 日，共有  $25+28+31+30+31+30+31+31=237$  天，故 9 月还需要  $245-237=8$  天。因此 A 项当选。

53. **【解析】**C。由题意可得：老张家人均水费  $\frac{5 \times 180 + 7 \times (210 - 180)}{3} = 222$ （元），老李家人均水费  $\frac{5 \times 210}{6} = 175$ （元），则老李家人均水费比老张家约少  $222-175=47$ （元）。

因此 C 项当选。

54. **【解析】**D。由题意音乐系男女人数之比为 1:3，则可得到音乐系男生人数占音乐系总人数的  $\frac{1}{1+3} = 25\%$ ，

同理美术系男生占美术系总人数比为  $\frac{2}{2+3} = 40\%$ ，则两系人数混合后男生占总人数的比为 30%，由线段法可知：



知：  $\frac{25\% \quad 30\% \quad 40\%}{\text{则可得两系人数比为 } \frac{\text{音乐系人数}}{\text{美术系人数}} = \frac{40\% - 30\%}{30\% - 25\%} = \frac{2}{1}。$

因此 D 项当选。

55. **【解析】**B。一环形跑道上画了 100 个标记点，赋值标记点的间隔 1 米，根据环形植树公式，环形跑道全长  $= 100 \times 1 = 100$ （米）。某人跑了半圈，即跑了 50 米，此时要经过的标记点最多，就从一个标记点出发，最多能经过的标记点  $= \frac{50}{1} + 1 = 51$ 。因此 B 项当选。

56. **【解析】**A。原有职工 110 人，其中技术人员是非技术人员的 10 倍，可知二者人数之比为 10:1，总数共为 11 份，每份 10 人，可以得到非技术人员为 1 份 10 人，技术人员为 10 份 100 人。招聘后，两类人员的人数之比未变，即新招聘的技术人员是非技术人员的 10 倍，可以设新招聘的非技术人员为  $x$ ，则技术人员为  $10x$ ，则有  $100+10x - (10+x) = 153$ ，解得  $x=7$ 。因此 A 项当选。

秒杀技：尾数法。人数比例是 10 倍，技术人员总数的尾数为 0，两者相差 153，则非技术人员尾数为 7，原来是 10，现在就是 17，新招 7 人。

57. **【解析】**A。小蚂蚁从 A 点到 B 点的过程中，三角形 AED 的底为 AD，长度不变，高 AE 随着小蚂蚁向上爬而增长，故三角形 AED 的面积随时间增长（如图 1 所示）；小蚂蚁从 B 点到 C 点的过程中，三角形 AED 的底为 AD，长度不变，高为正方形的边长 10cm，也不变，故三角形 AED 的面积不随时间变化一直相等（如图 2 所示）；小蚂蚁从 C 点到 D 点的过程中，三角形 AED 的底为 AD，长度不变，高 DE 随着小蚂蚁向下爬而减少，故三角形 AED 的面积随时间减少（如图 3 所示）。只有 A 项符合三角形 AED 面积随时间先增长，再不变最后减小的趋势。

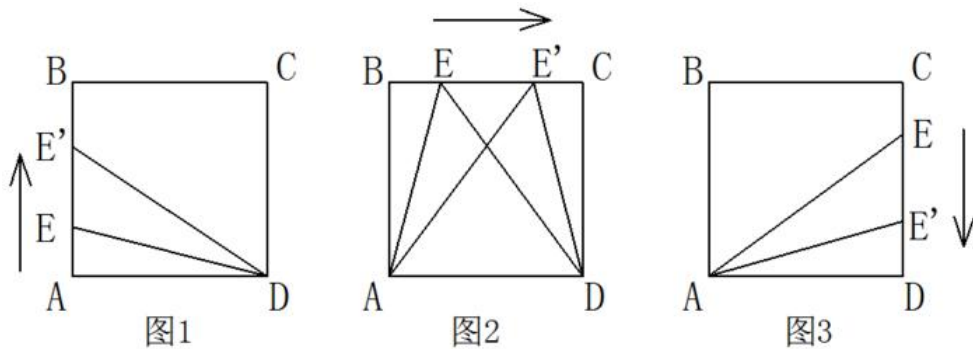

因此 A 项当选。

58. 【解析】A。A 工程队的效率是 B 工程队的 2 倍，可以赋值 A 队效率为 2，B 队效率为 1，此时工程总量为  $6 \times (2+1) = 18$ 。如果两队的工作效率均提高一倍，A 队效率即为  $2 \times (1+1) = 4$ ，B 队效率为  $1 \times (1+1) = 2$ 。设 A 队休息  $t$  天，则有  $4 \times (6-t) + 2 \times (6-1) = 18$ ，解得  $t=4$ 。因此 A 项当选。

59. 【解析】C。假设每张桌子、凳子、椅子的所需工作量分别为 A、B、C，木匠每小时的效率为 1，则  $2A+4B=10 \times 1$ 、 $4A+8B=22 \times 1$ ，化简得到①  $A+2B=5$ ，②  $A+2C=5.5$ ，①+②= $2A+2B+2C=10.5$ ，则  $10(A+B+C) = 52.5$ ，所需时间  $t=52.5 \div 1 = 52.5$ （小时）。因此 C 项当选。

60. 【解析】B。由每天营业额以 100 元的速度上涨可知，10 月份营业额成一个公差为 100 的等差数列；由该月 15 号的营业额为 5000 元得知， $a_{15}=5000$ ， $a_{16}=5100$ 。10 月共 31 天，由等差数列求和公式可得  $S_n = n \times a_{\frac{n}{2}} = 31 \times a_{16} = 31 \times 5100 = 158100$ （元）。因此 B 项当选。

61. 【解析】D。由 2014 年父母年龄之差是儿子年龄的  $\frac{1}{5}$ ，可得儿子年龄是 5 的倍数，而儿子 5 年后年龄也必然是 5 的倍数，而 5 的倍数且为平方数的只能为 25，则可得到现在儿子的年龄为 20 岁，年龄差即为  $20 \times \frac{1}{5} = 4$ （岁），年龄和为  $4 \times 23 = 92$ （岁），则父亲年龄+母亲年龄=92，|父亲年龄-母亲年龄|=4，假设父亲年龄比母亲年龄大，则可得父亲年龄-母亲年龄=4，联立求解可得父亲年龄=48，母亲年龄=44，此时母亲年龄五年后为 49 岁，是平方数，满足条件。故父亲年龄为 48 岁。因此 D 项当选。

62. 【解析】B。

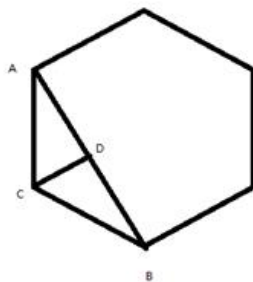

正六边形的边长为 50 米，则一周为 300 米，假设老王顺时针跑，500 米后应在 B 点，此时与出发点的距离为 AB，做 CD 垂直于 AB，三角形 BCD 为一个各个角分别为 30、60、90 的直角三角形，边 BD 为  $25\sqrt{3}$ ，因此边 AB 应为  $50\sqrt{3}$ 。因此 B 项当选。

63. 【解析】A。A、B 两车均为 8:00 出发，到达的时间分别为 9:50 和 10:00，中途分别停了 10 分钟和 20 分钟，因为两车所用的时间均为 1 小时 40 分钟，行驶路程也相同，故二者平均速度之比为 1:1。因此 A 项当选。

64. 【解析】B。由题意可得，商品每降价 1 元销量增加 5 个。上午商品打八折出售，下午商品在上午价格的基础上再打八折，列表可得：

	售价	销量（半天）	销售额
原计划	25	20	
上午	$25 \times 0.8 = 20$	$20 + 5 \times 5 = 45$	$20 \times 45 = 900$
下午	$20 \times 0.8 = 16$	$20 + 9 \times 5 = 65$	$16 \times 65 = 1040$

商品全天销售额=900+1040=1940（元）。

因此 B 项当选。

65. 【解析】D。假设甲、乙两烧杯容量为 100，则起初两杯中溶质量分别为 20、30，甲倒出一半又用乙杯中溶液加满后，甲杯中溶质的量为  $20 \div 2 + 15 = 25$ ，甲再倒出一半且用乙杯中溶液加满后，甲杯中溶质的量为  $25 \div 2 + 15 = 27.5$ ，此时甲杯中溶液的量仍为 100，故浓度为  $\frac{27.5}{100} = 27.5\%$ 。因此 D 项当选。

66. 【解析】B。本题组成图形较为相似，优先考虑样式。题干中每幅图形均有两个形状组成，一里一外。第 2 幅图外面的图形形状与第 1 幅图里面的图形形状一致，第 3 幅图外面的图形形状，与第 2 幅图里面的图形形状一致，……即：后一幅图外面的图形形状与前一幅图里面的图形形状一致，由此规律可得，问号处外面的图形形状应为正方形，排除 A、C。图形存在黑、白、阴影三种颜色，从颜色入手，外图形颜色分别为白、阴影、白、阴影、白、？，问号处应为阴影，排除 D 项。内部图形的颜色分别为黑、白、阴影、黑、白、？，问号处应为阴影，B 项仍然符合此规律。因此 B 项当选。

67. 【解析】C。元素组成凌乱，先考虑属性规律。对称、曲直都没有明显规律，因此考虑封闭性。第一行图中全开放图形个数分别为 2、2、2，第二行图全开放图形个数分别为 1、1、？，因此应该选一个有 1 个全开放图形的选项。A 项 2 个，B 项 3 个，C 项 1 个，D 项 2 个；因此 C 项当选。

68. 【解析】C。观察题干和选项可知，五角星面是一个特殊的面，由第一个图形可以发现五角星黑色尖端部位所指向的面是“○”的面，选项 A 中五角星黑色尖端部位所指向的面是“\”面，排除。选项 B 中五角星黑色尖端部位所指向的面是“□”面，排除。选项 D 中五角星黑色尖端部位所指向的面是“空白面”，排除。因此 C 项当选。

69. 【解析】A。本题属于数量类，主要考察交点，命题惯性是复合考察。题干图形的交点个数依次为，第一行：5、6、7，第二行：7、8、9，第三行 9、10、11，A 项和 B 项都是 11 个交点，故排除 C 项和 D 项。比较两选项，B 项为不规则图形，而 A 项与题干一样包含大量三角形，因此 A 项当选。

70. 【解析】D。本题属于数量类，因为有粗线条存在，因此首先考虑部分数。①③⑤部分数均为 1；②④⑥部分数均为 2。因此 D 项当选。

71. 【解析】D。第一步：找到题干论点论据。

论点：激光技术或许将成为医学领域的一种变革工具；

论据：激光刺激干细胞生长可能实现组织生长，干细胞具有可以变成任何类型细胞的能力。

第二步：逐一分析选项。。

A 项，讨论的是不同波段的激光对人体的组织作用的原理不清楚，属于不明确选项，排除。B 项，用激光对儿童视网膜影响的例子来证明激光技术会对人体有损伤，属于举例削弱，排除。C 项，没有在人体试验，风险还在评估，属于不明确选项，排除。D 项，用有洞的牙齿来作为例子，证明激光技术确实能够成为医学领域变革的工具，举例加强，正确。因此 D 项当选。

72. 【解析】A。第一步：找到题干论点论据。论点：喝酒与多种癌症发生风险正相关，无论据。第二步：

逐一分析选项。

A 项，说明了酒精在人体内的代谢产物是可以致癌的，解释了题干中所说“酒精无致癌能力，但是饮酒的人中患癌症的几率高”，属于解释论点加强。

B 项，以东欧的人和甜性烈酒作为例子，属于举例加强，加强力度比解释论点加强要弱。并且 A 项说的是酒精和人体，是普遍性的，B 项说的是东欧的人，以及甜性烈酒，都属于个例，根据整体加强力度大于局部加强力度的原则，也可排除 B 项。

C 项，烟草能够致癌，代谢物与酒精的代谢物相似，属于类比加强。但是类比只是一种可能性加强，要想证明酒精的代谢物能致癌，还是要进一步分析酒精与烟草致癌机理是否一致，其实还是需要类似 A 项那样的解释。故不如 A 项明确，排除。

D 项，如果戒掉烟酒，可避免消化道癌，病不清楚到底是烟致癌还是酒致癌，还是两者在一起能致癌，所以属于不明确选项，排除。

因此 A 项当选。

73. 【解析】C。第一步：分析题干的论证方式。

因为没有任何证据证明反物质是不存在的，所以反物质是存在的。这种论证方式是诉诸无知，其论证模式是：没有证明 S 为真，所以 S 为假的；没有证明 S 为假，所以 S 为真的。

第二步：逐一分析选项。A 项，“没有证明与上帝对过话，你可能胡编乱造，也可能精神失常”，并不符合题干的论证模式，排除。B 项，论证方式为举例论证，即抛出一个观点，然后举出一个例子来证明这个观点，不符合题干的论证模式，排除。C 项，“不能证明平行世界不存在，所以平行世界存在”完全符合题干的论证模式，正确。D 项，因为有活动踪迹，所以有怪兽，这是因为有证据所以得到一个结论，不符合题干的论证模式，排除。因此 C 项当选。

74. 【解析】C。第一步：翻译题干。除非，否则不这个关联词可翻译为：后→前的形式，因此，题干最后一句话翻译为：回答了→含混不清或枯燥无味

第二步：翻译选项。A 项，记者采访时的提问如果具体、简洁明了是否能给采访对象带来回答的困难，原文当中完全没有提到过，属于无中生有的选项，排除。B 项，可翻译为：没法回答→没有（含混不清或枯燥无味），否前→否后，与题干的翻译形式不一致，排除。C 项，可翻译为：回答→含糊不清或枯燥无味，与题干翻译形式一致，符合题意。D 项，说因为采访对象抓不住要点而做泛泛的或言不由衷的回答，原文说的是采用含混不清或枯燥无味不等同于泛泛或言不由衷，属于概念的偷换，并且这么回答的原因是什么题干也没有提到，因此，不符合题意。因此 C 项当选。

75. 【解析】A。第一步：找到论点论据论点：群体比个体更具有冒险精神，群体倾向于获利大但成功率小的行为，本题没有论据。

第二步：逐一分析选项。A 项，群体作决策时比个人更容易走极端，将群体决策和个人决策做比较，解释了群体决策与个人决策之间存在差距的原因，可能会导致群体倾向于获利大但成功率小的行为，有一定的加强力度。B 项，说的是在群体中，个体会偏向于群体的一般意见，说的是个体在群体中是发表自己独特意见还是屈从，跟论题不一致，所以排除。C 项，群体决策可能会被个体或者小群体所主导，也就是说群体决策可能和个体决策是一样的，而不是比个体决策更具有冒险精神，有削弱的意思，排除。D 项，题干中没有涉及到决策的科学性与成功率，为无关选项，排除。

B、D 为无关选项，C 有削弱的意思，只有 A 有一定的加强作用，比较而言只能选 A。因此 A 项当选。

76. 【解析】A。第一步：找到论点论据。

论点：没有一级甲等证书的人不能成为主持人。即：没有一级甲等证书→不是主持人（1）；

论据：主持人不能发音不标准。即：主持人→发音标准（2）。



要想加强，最强的一定是搭桥。

命题（1）的等价命题为主持人→有一级甲等证书，再加一个条件，可以推出命题（2），那么只需要补充：发音标准→有一级甲等证书即可。

第二步：逐一分析选选项。

A项，没有一级甲等证书→发音不标准，其等价命题为：发音标准→有一级甲等证书，最强搭桥项。B项，发音不标准的可能没有证书，既是可能性的表述，同时也不符合我们需要的条件逻辑，排除。C项，发音不标准可能获得证书，既是可能性的表述，同时也不符合我们需要的条件逻辑，排除。D项，说的是发音标准与受欢迎之间的关系，排除。因此A项当选。

77. 【解析】B。第一步：找到论点论据。

论点：全球变暖并不严重；

论据：与1970年至1998年相比，1999年至今全球表面平均气温上升速度明显放缓，近15年来该平均气温的上升幅度不明显。

第二步：逐一分析选选项。

A项，题干主题是全球变暖是否严重，A项讨论的是海洋表层热量向深海输送的原因，无关排除。B项，此现象指的是全球表面平均气温上升速度放缓的现象。这个现象曾经出现过，但随后又加速变暖，即：气温上升速度的放缓并不能得出变暖不严重，有可能之后全球变暖会更加严重，题干所选的样本不具有代表性，是对论点的可能性削弱。C项，首先专家的意见不一定符合实情，其次二氧化碳和全球变暖是否有关系题干中也没提到，无关排除。D项，题干主题是全球变暖这件事儿会不会变得更严重，而D项说的是气候变暖所带来的后果是什么，二者话题并不一致，属无关选项，排除。因此B项当选。

78. 【解析】B。先翻译题干（1）民国且历史→只能二层专业书库；（2）外文且典藏→只能三层珍本。

假设A项为真，小林借的外文类历史书是涉及民国时期的典藏书籍，那说明这本书是民国历史书，也是外文典藏书，说明把翻译后的表达式的（1）（2）的前件都肯定了，肯前必肯后，得到的是小林借书既是只能在二层又是只能在三层，矛盾，所以假设错误，选择B。因此B项当选。

79. 【解析】C。第一步：找到论点论据。

论点：建图书馆（该项举措）对发展文化强市有实效；

论据：在建成3个图书馆的四年内，光顾图书馆的市民增加了近两倍。

第二步：逐一分析选选项。

A项，说的是图书馆的维护成本高，与论题建图书馆对发展文化强市有实效没有关系，论题不一致，属于无关选项，排除。B项，两所高校的学生也办理了借书证，说明建立的图书馆对这两所高校的学生有帮助，有一定的实效，对论题有一定的加强，是加强论据，排除。C项，说的是一个市民办理两个借阅证，这样就是说明看书的人并不一定在增加，只是一人多办证，是对论据的否定。D项，该市在这4年间有很多外来人口涌入，只是说该市的人口多了，跟看书的人数没有直接的关系，排除。因此C项当选。

80. 【解析】D。第一步：找到论点论据。

论点：远古时期火星可能存在生命；

论据：火星陨坑内的远古土壤存在着类似地球上土壤裂纹剖面的土壤样本。

第二步：逐一分析选选项。

A项，地球沙漠土壤与火星土壤不同，是对论据的削弱，所以排除。B项，经化学分析后，陨坑内土壤与地球上土壤的风华过程相似，与论据表意相同，是对论据的加强。C项，火星远古土壤样本情况仅表明比先现在宜居，与有没有生命无关，所以排除。D项，磷在土壤裂纹剖面上，微生物就是生命，本选项解释了为什么看到土壤裂纹剖面就说明可能有生命，属于搭桥加强，比单纯重复论据加强力度更强。因此D项当选。



81. 【解析】A。第一步：分析题干中词语的逻辑关系。

指鹿为马意思是指着鹿，说是马，比喻故意颠倒黑白，混淆是非。

颠倒黑白意思是把黑的说成白的，白的说成黑的，比喻歪曲事实，混淆是非，指鹿为马。

二者为近义词。

第二步：逐一分析选项。

A项，师心自用形容自以为是，固执己见，不肯接受别人的正确意见，固执己见是指顽固地坚持自己的意见，不肯改变，二者为近义词，符合题干逻辑关系。B项，目无全牛意思是眼中没有完整的牛，只有牛的筋骨结构，形容技艺已经达到非常纯熟的地步，鼠目寸光比喻目光短浅，缺乏远见，二者不是近义词，不符合题干逻辑关系，排除。C项，不以为然意思是不认为是对的，表示不同意或否定，不屑一顾意思是认为不值得一看，形容极端轻视，二者不是近义词，不符合题干逻辑关系，排除。D项，不孚众望意思是不能使大家信服，未符合大家的期望，众望所归是指某人得到大家的信赖，希望他担任某项工作或完成事情，二者不是近义词，不符合题干逻辑关系，排除。因此A项当选。

82. 【解析】A。A项，楚楚动人，形容美好的样子引人怜爱，可以用来形容美丽。春风满面比喻人喜悦舒畅的表情。可以形容愉快。前后逻辑关系一致，为正确答案。B项，笑靥如花形容人美丽，笑起来像花一样漂亮，可以用来形容美丽。但是春风满面不能用来形容兴奋，是形容高兴，愉快的样子。C项，眉开眼笑形容人高兴愉快的样子，眉头舒展，眼含笑意。与美丽没有必然逻辑关系，与题干逻辑不符，排除。D项，心地善良是从道德层面去形容一个人有道德、德行好，慈善。与美丽无必然逻辑关系，与题干逻辑不符，排除。因此A项当选。

83. 【解析】C。第一步：分析题干词语的逻辑关系。

鱼饵和鱼竿为配套使用的对应关系。

第二步：逐一分析选项。

A项，笔和书籍没有必然对应关系，笔可以书写书籍，但是书籍上的文字也能通过打印形成。与题干逻辑不符，排除。B项，写诗和笔没有必然对应关系，笔可以写诗，但不是必然的对应关系，并且写诗是动宾关系，与题干逻辑不符，排除。C项，锅铲与炒锅是配套使用的，与题干逻辑关系一致，为正确答案。D项，电脑和无线路由器没有必然配套使用的对应关系，与题干逻辑不符，排除。因此C项当选。

84. 【解析】D。第一步：分析题干词语的逻辑关系。

手机是一种沟通工具，金属是制造手机的一种原材料。

第二步：逐一分析选项。

A项，面试是招聘的一个流程，与工具无关，简介与面试之间也不是原材料关系，不符合题干逻辑关系，排除。B项，运输是物流的一个环节，与工具无关，运输与公路之间也不是原材料关系，不符合题干逻辑关系，排除。C项，卫星是一种科学装置，科学家是研究科学的人，不符合题干逻辑关系，排除。D项，帐篷是一种露营工具，帆布是制造帐篷的一种原材料，符合题干逻辑关系。因此D项当选。

85. 【解析】D。第一步：分析题干词语的逻辑关系。

题干麻雀属于动物，二者为种属关系，生物链指的是由动物、植物和微生物互相提供食物而形成的相互依存的链条关系。麻雀和动物都属于生物链的一部分。

第二步：逐一分析选项。

A项，豆浆与早餐之间为种属关系，但是早餐不是豆制品的组成部分，与题干逻辑不符，排除。B项，开水不属于纸杯，不是种属关系，与题干逻辑不符，排除。C项，钢笔和电脑都属于办公用品，但是钢笔和电脑之间不是种属关系，与题干逻辑不符，排除。D项，发卡是首饰的一种，二者为种属关系，发卡和首饰都属于妆饰品，与题干逻辑关系一致，正确。因此D项当选。

86. 【解析】D。第一步：分析题干词语的逻辑关系。

报刊是利用纸张把文字资料传播的一种工具，是发表、宣传新闻的一种载体。并且新闻的发表方式有很多，报刊只是其中一种。

第二步：逐一分析选项。

A项，土地与玉米是作物和种植地之间的对应关系，与题干逻辑不符，排除。B项，法院是司法审判机关，不是法律的载体，与题干逻辑不符，排除。C项，出版社出版书籍，不是书籍刊登的载体，与题干逻辑不符，排除。D项，唱片是是一种传播音乐、歌曲的载体，并且歌曲的发表形式有很多，唱片只是其中一种，与题干逻辑关系一致，为正确答案。因此D项当选。

87. 【解析】B。第一步：分析题干词语的逻辑关系。

黄连是一种草本植物，其味入口一定是极苦，因此苦涩是黄连的一种必然属性。

第二步：逐一分析选项。

A项，班级可能团结可能不团结，不是一种必然属性关系，与题干逻辑不符，排除。B项，钻石是在地球深部高压、高温条件下形成的一种天然矿物。钻石在天然矿物中的硬度最高，因此坚硬是钻石的必然属性，与题干逻辑关系一致，为正确答案。C项，鲜红是花朵的属性，但花朵不一定是鲜红的，花朵的颜色可以多样，不是必然属性，与题干逻辑不符，排除。D项，城市不一定繁华，不是一种必然属性关系，与题干逻辑不符，排除。因此B项当选。

88. 【解析】C。题干可以造句为在雾霾环境下，出行需要戴口罩。出行为动词，雾霾和口罩为名词。

A项，沙发是家具，电视是家电，两者之间不存在对应关系，与题干逻辑你关系不一致，排除。B项，在公路上超车并不需要看路标，路标是指路的一种工具，与题干逻辑关系不一致。C项，在野外环境中，勘探需要用地图，与题干逻辑关系一致，当选。D项，游泳为动词，在词性上与题干就不符，排除。因此C项当选。

89. 【解析】C。第一步：分析题干词语的逻辑关系。

水是森林存在的必要条件，森林是产生煤炭的必要条件。

第二步：逐一分析选项。

A项，瑞雪预示着丰年，但雪不是丰年的必要条件，丰年会让人喜悦，但也不是必要条件，不符合题干逻辑关系，排除。B项，表扬可能会让人更有自信，自信与乐观是并列关系，不符合题干逻辑关系，排除。C项，氮是组成蛋白质的元素之一，没有氮蛋白质就不存在，氮是蛋白质存在的必要条件，没有蛋白质就没有动物，也不可能存在智力，蛋白质是智力存在的必要条件，符合题干逻辑关系。D项，闪电并不是雨产生的必要条件，是打雷的必要条件，不符合题干逻辑关系，排除。因此C项当选。

90. 【解析】C。琳琅满目修饰商品，琳琅满目的商品。

A项熙熙攘攘不能形容商场，形容人群，A项错误。B项运筹帷幄是指人具备筹划指挥的能力，不能形容公司，B项错误。C项紧张有序形容教学，紧张有序地教学，C项正确。D项相亲相爱不能形容家庭，形容家庭关系，D项错误。因此C项当选。

91. 【解析】D。第一步：找到关键词。

关键词为初级群体是由“面对面互动形成”“具有亲密人际关系和感情色彩”，次级群体是为了“某种特定的目标”“有明确的规章制度”

第二步：逐一分析选项。

A项，小赵考上大学山里乡亲为他送行体现的是一种人际关系和感情色彩，属于初级群体，没有涉及到特定的目标和规章制度，排除。B项，小张的玩伴建立了微信群体现的亲密的人际关系，属于初级群体，没有涉及到特定的目标和规章制度，排除。C项，亲友团到比赛现场为小李助威，体现的是一种亲密的人际关系和感情色彩才聚集到一起，没有涉及到具有特定的目标，也没有明确的规章制度。D项，小王考上研究生，同事为

他庆祝，这个群体指的是公司群体，大家的共同目标就是努力工作，把公司搞好，同时这个关系群中有严格的公司规章制度，属于次级群体，D项为正确答案。因此D项当选。

92. 【解析】B。第一步：找到定义关键词。

关键词为“用几个喻体从不同角度反复设喻去说明一个本体”。

第二步：逐一分析选项。

A项，把心比喻为钢铁，是从单一角度设喻，不符合“从不同角度反复设喻”，排除。B项，把“一川烟草”“满城风絮”“梅子黄时雨”多项景色比喻“闲愁”，符合“从不同角度反复设喻”，符合定义关键词。C项，把角色比喻为党八股，是从单一角度设喻，不符合“从不同角度反复设喻”，排除。D项，把汪伦与李白之间的感情之深比喻为潭水的深度，是从单一角度设喻，不符合“从不同角度反复设喻”，排除。因此B项当选。

93. 【解析】A。本题属于单定义，主要考察名词型关键词。贷款替代的主体是“企业”，客体是“外币替为人民币”。B项是获取外币，故排除。C项和D项是个人，不是企业，故排除。A项满足题意。因此A项当选。

94. 【解析】C。争议题。

第一步：找到定义关键词。

该定义类似寓言，需理解含义：懒蚂蚁的寓意指的是指没有做本来该做的搬运寻找的工作，看似东张西望不干活，实则是侦查新的食物来源，发现新的途径新方法。简单说，也就是看似没干活，实际在做之前没有的工作，也就是创新的工作。

第二步：逐一分析选项。

B项，并未提到员工如何干活，勤劳与否，不符合定义。D项，“坚韧和正直”与员工是否勤劳或懒惰无关，不符合定义。A项，善于攻克难题，并没有明确说明是否是工程师本来的分内工作，攻克难题是否一定是创新，也不确定。而时间自由也不能说明平时没有事情做，而只是可以自由支配时间，不明确，需要与其他选项作比较，待定。C项，“允许员工在上班时间钻研技术”说明员工上班时间没有做本来该做的工作，而去进行钻研创新，能够对未来将会出现的问题有一定的预见，与A项相比，更明确的符合定义。因此C项当选。

注：A和C确实属于争议项。粉笔倾向于将正确答案做给C，除了上述分析之外，还参考了一些可以查到的公开文献资料。在搜索“懒蚂蚁效应”时，很多资料都给出了一个案例，其表述如下：“以自主研发为核心竞争力的“奇瑞”牌汽车近几年在业界崭露头角，而“奇瑞”最初的研发班底就是别的公司淘汰下来的“懒蚂蚁”——10多个因原公司打算撤销技术中心而集体跳槽的工程师。当时，一些汽车公司热衷于为跨国汽车品牌做加工装配以获得短期利润，技术人员这些看着好像不干活的“懒蚂蚁”就不受重视甚至被淘汰。而市场却再一次证明，企业要长远发展，必须重视“懒蚂蚁”，培养“懒蚂蚁”，奇瑞公司里就有200多个研发人员。”

而上述案例从汽车企业到员工技术研发，都与选项C非常契合，不知道命题人是否参考了这个案例来命题。

95. 【解析】D。第一步：找到定义关键词。

关键词为“由于一个物体的运动”“使其相邻的一个静止物体产生运动”“错觉”。

第二步：逐一分析选项。

A项，不存在“一个物体的运动”，而且烛光本来就会随风摇动，也不属于静止物体，不符合定义。B项，不存在“使相邻的一个静止物体产生运动”，且电影画面本来就在动，不是错觉，不符合定义。C项，瀑布是往下流的，注视瀑布久了，再看树木，会觉得树木朝着瀑布相反的方向飞升。之所以会觉得树木朝着瀑布相反方向飞升，原因是长时间注视，与题干的原因不同，不符合定义。D项，月亮并未运动，只是由于云在运动给人以错觉，误以为月亮在运动，符合定义。因此D项当选。

96. 【解析】B。第一步：找到关键词。

关键词为“气候变暖”“导致生存受到威胁”“逐渐扩大的人群”。

第二步：逐一分析选项。

A项，卡特里娜飓风是由于特殊气候因素引起的，同时众多居民逃离家乡是一种生存威胁，属于气候难民，排除。B项，印度洋海啸不是由气候因素引起的，一般是由地震或者气象变化产生的破坏性波浪，不属于气候难民，为正确答案。C项，土地沙漠化是由于气候变异或者人类活动引起的，属于气候难民，排除。D项，海平面上涨是由于气候因素引起的，导致国民生存受到威胁，符合定义，排除。因此B项当选。

97. 【解析】B。本题属于单定义应用型，主要考察理化类。该反应的判别标准是“不需要外加能量”。

B项属于在100kPA条件下外加了900℃的能量，属于外加能量。A项的催化剂，C项的通电，D项的光照都属于反应条件。注意到本题选择的是不属于自发反应的，因此B项当选。

注：由于生物化学过于复杂，所以光合作用（光反应和碳反应等）有两种说法，一说为自发反应，一说为非自发反应。本题命制时应当做自发反应。

98. 【解析】D。第一步：找到定义关键词。

题干中精益生产的方式是“通过系统结构，人员组织，运行方式和市场供求等方面的变革”，目的是“整体优化，均衡物流，高效利用资源”，达到“最少的投入向顾客提供最完美的价值”。

第二步：逐一分析选项。

A项，题干中目的是为顾客提供最完美的价值，A中目的是抢占市场，不符合定义要求。B项，题目中方式是通过系统结构，人员组织，运行方式和市场供求等方面，B是通过资金的调整，不符合定义要求。C项，只说到有强大的供货体系，但是这个供货体系是否经过各方面的变革，是否是最优化的并没有提及，该选项不够明确。D项，充分发挥自身优势就是对公司优势资源的高效利用，建立超快物流体系符合“均衡物流，高效利用资源”，符合定义要求。C、D比较而言，D项更加明确的体现了对优势资源的充分利用，实现了均衡物流、高效利用资源的效果。因此D项当选。

99. 【解析】D。第一步：找到定义关键词。

关键词为“两个或两个以上的行为人”“实施了可能对他人造成损害的行为”“已经造成了损害结果”，“无法确定其中谁是加害人”。

第二步：逐一分析选项。

A项，乙是在毒发前被丙用刀刺死，丙是确定的加害人，不符合定义。B项，将丙残忍杀害的是乙，乙是确定的加害人，不符合定义。C项，甲和乙共同搬卸货物造成损坏，货物不是人，题干说的是对他人造成伤害，不符合定义。D项，甲乙同时开枪，其中一枪打中了丙，无法确定是谁打中的，符合“已经造成了损害结果”，“无法确定其中谁是加害人”。因此D项当选。

100. 【解析】C。第一步：找到关键词。

关键词为“职业的成功在于他具有一片特别硕大的红叶子”“需要靠个人优势不断努力获得”。

第二步：逐一分析选项。

A项，小刘对工作尽职尽责富有团队精神没有体现出这是他的个人优势，也没体现出他在不断努力，不符合定义，排除。B项，小张觉得数学专业枯燥选择了读经济学硕士，没有体现出他的个人优势，也没体现出个人的不断努力，不符合定义，排除。C项，小李销售水平一般，但是对市场特别敏感，体现了他的个人优势，对市场敏感，同时他努力发展优势体现了他的个人不断努力，属于红叶子理论，C项为正确选项。D项，小文是英语系学生，口语不好，辅修国际法方面的课程最后成为出色律师，说的是虽然有劣势，但是成功了，并没有体现出他的个人优势和特色，不符合定义，排除。因此C项当选。

101. 【解析】B。定位表格2014年货物运输总量1~11月393.2亿吨，11月39.3亿吨，故求2014年1~10月货物运输总量，可判定此题为简单加减计算问题。



2014年1~10月我国货物运输总量=393.2-39.3=353.9(亿吨)。

因此B项当选。

102.【解析】D。由题干“2013年1~10月我国货物运输总量最大的领域”可知，本题是基期比较问题，比较各领域1~10月基期货物运输总量即可。观察图表可知，各领域1~11月和11月同比增速相差不大，故本题可直接比较1~10月现期值。铁路=35-3.2=31.8(亿吨)，公路=303.6-30.7=272.9(亿吨)，水运=54.5-5.4=49.1(亿吨)，民航=538-55.5=482.5(万吨)，可明显看出公路272.9亿吨最大。(注意单位，1亿吨=10000万吨)因此D项当选。

103.【解析】B。由题干“2013年11月水运周转量占比”可知，本题为基期比重的计算问题。查找数据代入为 $\frac{8204}{1+12.5\%} \div \frac{16049}{1+8.6\%}$ ，整理可得 $\frac{8204}{16409} \times \frac{1+8.6\%}{1+12.5\%}$ ，式子 $\frac{8204}{16409}$ 大约等于50%， $0.95 < \frac{1+8.6\%}{1+12.5\%} < 1$ ，因此水运周转量占比为40%~50%。因此B项当选。

104.【解析】D。由题干“比重超过上年同期水平”可知，本题为两期比重问题，仅需比较A与B的大小关系即可，当A>B时比重高于上年同期水平。定位图表可知，11月货物运输总量同比增速B=7.1%，铁路同比增速 $a_1=-6.5\%$ ，公路同比增速 $a_2=8.6\%$ ，水运同比增速 $a_3=7.6\%$ 。民航同比增速 $a_4=3.4\%$ ，同比增速高于7.1%的，有公路和水运两项满足。因此D项当选。

105.【解析】C。由题干“能够从上述资料中推出的是”，可知本题为综合分析问题，找出正确选项。

A项，定位图表2014年1~11月货物运输总量为393.2亿吨，可知月均货物运输量= $\frac{393.2}{11}=35.7$ (亿吨)，A项错误。

B项，每吨货物平均运输距离= $\frac{\text{货物周转总量}}{\text{货物运输总量}} = \frac{164873}{393.2} = 420 < 500$ (公里)，B项错误。

C项，铁路货运量占总体比重= $\frac{35}{393.2} = 9\%$ ，铁路货物周转量占总体比重= $\frac{25200}{164873} = 15\%$ ，因此铁路货运量占总体比重低于其货物周转量占总体比重，C项正确。

D项，定位图表货物周转量中公路和水运，14年1~11月公路货物周转量为55448，增长率为9.8%，14年1~11月水运货物周转量为84056，增长率为16%，可知水运现期值和增长量均大于公路，根据“大大则大”，水运货物周转量同比增量高于公路货物周转量同比增量，D项错误。

因此C项当选。

106.【解析】A。由题干“2015年2月”判断现期，“平均每笔快递业务收入”判断平均数，故本题为现期平均数计算问题。定位文字材料第一段“2015年2月份，快递业务量完成8.2亿件，业务收入完成136.0亿元”可得平均每笔快递业务收入=总收入÷业务量=136÷8.2≈16.6(元)。

因此A项当选。

107.【解析】A。由题干“2015年2月”判断现期，“消费者对快递业务的全部申诉量”和文字材料第一段“占全部申诉量的97.6%”判断本题为现期比重中总量的计算问题。定位文字材料第一段“2015年2月份，快递业务量完成8.2亿件”和文字材料第二段“2015年2月，全国每百万件快递业务中有效申诉量为23.4件”可得8.2亿=820百万快递业务中有效申诉量=820×23.4=19188(件)，全部申诉量=19188÷97.6%略大于1.9万件，与A项最接近。

因此A项当选。

108.【解析】A。由题干“2015年1月由高到低排序”判断本题为环比基期比较问题，定位第一张表格可得四个企业2015年2月每百万件快递业务丢失损毁有效申诉量现期值，定位第二张表格可得四个企业的环比增速，故企业1、2、3、4的环比基期分别为 $\frac{23.79}{1.49} \approx 10+$ 、 $\frac{8.89}{1.87} \approx 4+$ 、 $\frac{7.07}{2.14} \approx 3+$ 、 $\frac{6.37}{1.35} \approx 4+$ ，可得企业1最高，企业3最低，只有D项满足。因此D项当选。



109. 【解析】B。由题干“2015年2月比重高于上月水平”判断本题为环比两期比重比较问题。定位文字材料第二段可得四个企业的总有效申诉量的环比增长率分比为  $b_1=48.0\%$ 、 $b_2=55.0\%$ 、 $b_3=140.0\%$ 、 $b_4=36.0\%$ ；定位第二个表格材料第四列可得四个企业的投递业务申诉量环比增长率分别为  $a_1=53.0\%$ 、 $a_2=44.0\%$ 、 $a_3=139.0\%$ 、 $a_4=41.0\%$ 。根据两期比重比较公式可得  $A>B$  比重上升，可得上述企业中只有  $a_1>b_1$ 、 $a_4>b_4$ ，故有2家企业比重上升。因此B项当选。

110. 【解析】B。由题干“能够推出的是”判断本题为综合分析问题。

A项，定位文字材料第一段可得“2015年2月份，快递业务量完成8.2亿件，同比增长18.7%”，故2014年2月应为  $\frac{8.2}{1+18.7\%} \approx \frac{8.2}{1.187} \approx 7$  亿，错误。

B项，2015年2月有效申诉量为19188件，全部申诉量=19600件，故非有效申诉量=19600-19188=412件。根据第一段文字材料可得总快递业务量=8.2亿，故每百万件快递业务中，非有效申诉量=  $\frac{412}{9.2\text{亿}} = \frac{412}{820\text{百万}} < 1$ ，正确。

C项，定位文字材料第二段可得“每百万件快递业务有效申诉量”全国平均=23.4件、企业1=75.13件、企业2=32.56件、企业3=31.86件、企业4=17.81件，可以看出企业4小于全国平均水平，错误。

D项，定位第一个表格材料，可得企业1每百万件快递业务延误有效申诉量=19.93，企业2=11.12， $19.93 < 11.12 \times 2$ ，错误。

因此B项当选。

111. 【解析】C。定位图表可知2014年4月~2015年4月各月租赁贸易进出口额，故求2014年下半年进出口总额，可判定此题为简单加减计算问题。2014年下半年（7月~12月）进出口总额=10.03+8.57+14.58+9.54+6.22+18.26 $\approx$ 10+9+15+10+6+18=68，与C项最接近。

因此C项当选。

112. 【解析】C。由题干“各月环比增速最快的是”可知，本题为一般增长率的比较问题，可直接比较  $\frac{\text{现期值}}{\text{基期值}}$  的分数大小关系，分数最大则增速最快。定位图表可知各月份进出口总额，故各项环比增速分别为： $\frac{8.64}{3.39} > 2$ ； $\frac{14.58}{8.57} < 2$ ； $\frac{18.26}{6.22} > 2$ ； $\frac{12.09}{6.9} < 2$ 。其中两项明显小于2，排除。 $\frac{8.64}{3.39} = \frac{17.28}{6.78}$  与  $\frac{18.26}{6.22}$  相比，分子小分母大，故分数较小，则C项较大。因此C项当选。

113. 【解析】B。题干要求求出2015年一季度相比上一季度（2014年四季度）的环比增速，可判定此题为一般增长率的计算问题。定位图表可得，2015年一季度进出口总额=6.9+12.09+5.29 $\approx$ 7+12+5.3=24.3；2014年四季度进出口总额=9.54+6.22+18.26 $\approx$ 10+6+18=34。环比增速=  $\frac{24.3-34}{34} = \frac{-9.7}{34} \approx -30\%$ ，即降低了30%。因此B项当选。

114. 【解析】B。由题干可知本题是找全国租赁贸易总额及同比增长率均高于上月的月份数，可判定本题为直接找数问题。定位图表材料，观察全国贸易总额及增长率均高于上月的有2014年5、7、9、12月和2015年2、4月，总共6个月。因此B项当选。

115. 【解析】C。由题干可判断本题为综合分析类，逐项分析可得：

A项，由图表可知2015年4月，全国租赁贸易进出口额同比增长105%，而2014年4月同比增长-41.7%，由间隔增长率公式可得2015年比2013年同比增长  $105\% - 41.7\% - 41.7\% \times 105\% < 1$ ，故A项错误。

B项，由图表可知2015年1-4月，全国租赁贸易进出口额为6.9、12.09、5.29、6.94亿美元，求平均可得  $\frac{6.9+12.09+5.29+6.94}{4} = \frac{31.22}{4} < 8$ ，故B错误。

C项，由图表可知2014年8月和9月，全国租赁贸易进出口额为8.57、14.58亿美元，同比增长

-15.9%, 38.7%, 则 2013 年 8 月和 9 月的全国租赁贸易进出口额为  $\frac{8.57}{1-15.9\%} + \frac{14.58}{1+38.7\%} \approx 20.7 > 20$ , 故 C 项正确。

D 项, 由图表材料可得, 全国租赁贸易进出口额同比下降的月份为 2014 年 4 月、8 月、11 月及 2015 年 3 月共 4 个月, 而 2014 年 4 月-2015 年 4 月共 13 个月, 故占比不到三分之一, D 项错误。

因此 C 项当选。

116. 【解析】B。根据题干中“2014 年 1~3 月”, 可以判断本题为基期计算问题。定位文字材料第一段, 2015 年 1~3 月, 国有企业营业总收入 103155.5 亿元, 同比下降 6%。代入基期公式  $\frac{\text{现期量}}{1+\text{增长率}}$ , 即

$$\frac{103155.5}{1-6\%} = \frac{103155.5}{94\%} \approx 11 \text{ (万亿元)}。因此 B 项当选。$$

117. 【解析】D。根据题干中“2015 年, 同比上升, 占比重”, 可以判定本题为两期比重问题。此题只需比较部分量的增长率 A 和整体量的增长率 B,  $A > B$  为上升。定位文字材料第二段, 销售费用的增长率 A (下降 2.9%)、管理费用的增长率 A (增长 2.3%) 及财务费用的增长率 A (增长 7.3%) 均大于国有企业营业总成本的增长率 B (下降 5.1%), 即比重上升; 因此, 比重上升的有 3 项。因此 D 项当选。

118. 【解析】A。根据题干中“2015 年, 比上年同期, 占比重”, 可以判定本题为两期比重问题。定位文字材料第四段, 可以得到中央企业所有者权益为 191354.4 亿元, 同比增长 10.7%; 国有企业所有者权益合计 369109.1 亿元, 同比增长 12.2%。代入两期比重公式  $\frac{A}{B} \times \frac{a-b}{1+a}$ , 先判断上升还是下降, 由  $A(10.7\%) < B(12.2\%)$

可判断为下降, 排除 C、D。  $\frac{191354.4}{369109.1} \times \frac{10.7\%-12.2\%}{1+10.7\%} < |10.7\%-12.2\%| = 1.5\%$ , 也就是下降了 0.7 个百分点。因此 A 项当选。

119. C。【解析】根据题干中“2015 年 3 月末, 资产负债率 (负债总额 ÷ 资产总额)”, 可以判断本题为比值计算问题。定位文字材料第四段, 中央企业负债总额 363304 亿元, 资产总额 554658.3 亿元, 代入资产负债率公式  $\frac{\text{负债总额}}{\text{资产总额}} = \frac{363304}{554658.3} \approx \frac{36}{55} \approx 65\%$ 。因此在 60%~70% 这个范围内。因此 C 项当选。

120. 【解析】C。根据题干“能够从上述资料中推出的是”, 可以判断为综合分析题。

A 项, 定位文字材料第一段和第二段, 2015 年 1~3 月, 中央国有企业营业成本 60216.5 亿元 < 同期营业收入 63191.3 亿元, 成本低于收入; 地方国有企业营业成本 40129 亿元 > 同期营业收入 39964.2 亿元, 成本高于收入。A 项错误。

B 项, 定位文字材料第一段和第三段, 2014 年 1~3 月国有企业应交税金占同期营业总收入, 即  $\frac{9383}{103155.5} \times \frac{1-6\%}{1+0.13\%} < \frac{9383}{103155.5} < 10\%$ , 不足一成。B 项错误。

C 项, 定位文字材料第四段, 2015 年 3 月末, 国有企业资产总额同比增长量  $\frac{1054875.4}{1+12\%} \times 12\% \approx \frac{1054875.4}{9} \approx 11.7$  (万亿元)。C 正确。

D 项, 定位文字材料第四段, 地方国有企业资产负债率 (负债总额 ÷ 资产总额) 是否高于上年同期水平, 需要比较负债总额的增长率 A 与资产总额的增长率 B, 而负债总额的增长率 A (13.7%) < 资产总额的增长率 B (13.8%), 故地方国有企业资产负债率低于上年同期水平。D 项错误。

因此 C 项当选。

## 2 2016年黑龙江申论真题卷（公法检）

### 一、注意事项

1. 本题本由给定资料与作答要求两部分组成。考试时间为150分钟。其中，阅读给定资料参考时限为40分钟，作答参考时限为110分钟。满分100分。
2. 请在题本、答题卡指定位置上用黑色字迹的钢笔或签字笔填写自己的姓名和准考证号，并用2B铅笔在准考证号对应的数字上填涂。
3. 请用黑色字迹的钢笔或签字笔在答题卡上指定的区域内作答，超出答题区域的作答无效！
4. 待监考人员宣布考试开始后，你才可以开始答题。
5. 所有题目一律使用现代汉语作答，未按要求作答的，不得分。
6. 监考人员宣布考试结束时，考生应立即停止作答，将题本、答题卡和草稿纸都翻过来留在桌上，待监考人员确认数量无误、允许离开后，方可离开。

严禁折叠答题卡！

### 二、给定资料

#### 材料1

为贯彻落实党的十八届三中、四中、五中全会精神，保障长江经济带发展战略决策顺利实施，2015年11月2日至7日，水利部、交通运输部联合派出检查组，对长江水利委员会、长江航务管理局和江苏、安徽、江西、湖北、湖南等5省长江河道采砂管理情况开展了专项检查。

检查组先后到达南京、芜湖、九江、黄冈、武汉、岳阳等6市，在南京，查看了江苏省南京板桥基地、综合执法平台，乘船巡查南京市水域；在芜湖，查看了芜湖市采砂管理基地，乘船巡查芜湖市水域；在九江，查看了九江市综合执法基地、砂场整治现场、砂石集散中心、庐山区拆解采砂船现场；在黄冈，查看了浠水县执法基地，乘船巡查戴家洲水域；在武汉，乘执法船巡查长江二桥至白沙洲水域；在岳阳，查看了岳阳市采砂管理实时监控系統。每到一处，检查组现场查阅各地采砂管理日常巡查、值班记录、执法案卷等文件资料。检查组还与长江水利委员会、长江航务管理局，各省水利厅和相关市人民政府及其水行政主管部门，以及长江海事、航道、公安等部门进行了座谈。

检查组认为，一年来，在长江中下游相关地方人民政府的重视下，各级水行政主管部门与长江海事、航道、公安等相关部门密切配合，按照各自职责依法行政，严厉打击非法采砂，共同维护了长江河势稳定、保障了防洪和通航安全。目前，长江河道采砂秩序总体可控，为长江经济带发展战略决策的顺利实施提供了有力保障。

检查组强调，长江河道采砂管理面临的形势依然严峻，采砂管理工作已经步入深水区，需要以创新的思维逐步破解困扰采砂管理工作的各种难题。

检查组要求沿江各地及相关部门，进一步提高对采砂管理工作重要性、敏感性、复杂性、艰巨性和长期性的认识，认真落实以地方行政首长负责制为核心的采砂管理责任制。

#### 材料2

检查组以为，长江河道内非法采砂、乱采滥挖的情况十分严重。偷采现象时有发生，执法成本和难度加大，暴力执法也经常发生。

2009年10月16日晚至17日上午，湖北省水利厅对长江河道蕲春县蕲河段、武汉段进行了暗访检查，暗访组发现30多艘小型采砂船扎堆采砂。

16日21:15，在“鄂江左112”江堤，该江域中心灯火通明，机声隆隆，一片繁忙作业景象，约30多艘小型采砂船正在采砂作业。该作业水域离黄同砂管基地不足1公里。22:00，一艘小艇驶近，在采砂聚集水域的上游观望。22:20，小艇向采砂船靠近。22:27，陆续有采砂船熄灯并往下游撤离。22:40左右，该水域的采砂船

全部撤离。23:00,在上述水域下游约4公里处,撤离的部分小型采砂船正在往左岸停靠。次日0:10,又有7、8艘船陆续在此停靠。17日9:45,在“鄂江左83+400”处,暗访组发现武穴龙王庙水域有一艘双链斗大型采砂船正从下游往上游航行,其后有7艘2000吨级空船机随行,伺机偷采作业。从这次检查发现的问题来看,偷采现象严重,主要体现三个特点:一是具有规模性。30多艘小型采砂船聚集偷采,且有大型“吸砂王”在江上出现,伺机偷采。二是具有计划组织性。无论从30多艘小型采砂船聚集偷采和20分钟时间内全部撤离,还是从大型“吸砂王”引领7艘空船机来看,都表明了偷采具有周密的计划性和组织性。三是具有公开性,30多艘采砂船在砂管执法基地的视野范围内聚集开采,一致开灯,可谓明目张胆,不算“偷采”。

2010年4月27日至29日,湖北省水利厅暗访组对汉江河道采砂管理情况进行了巡查暗访,发现汉江河道非法采砂现象正在反弹。数百艘采砂船舶正在进行非法采砂活动,其中荆门境内有443艘(钟祥市220艘,沙洋县223艘)。当时,湖北正进入汛期,大规模的非采砂活动不仅扰乱了河道采砂管理秩序,而且威胁着河势稳定和防洪安全。情急之下,省水利厅立即向荆门市水利局发出紧急通报,要求联合海事、公安等部门迅速开展专项整治行动,严厉打击非法采砂行为。

2013年5月13日,太阳刚落,长江中游戴家洲右方江面驶入20多艘外表斑驳的小船,它们船头连船尾,沿岸一字排开。

随着机器轰鸣,小船正面的吸砂泵开始工作,船面上,碗口粗的管道全力抽砂。江中百余艘运砂船排起长队,前船装满开走,后船补上,这种集体非法采砂场面绵延数百米。5月14日凌晨2点,采砂船增至30余艘。一些过路船,由于辨不清哪是航标灯,哪是采砂船桅灯,担心走错航道,只好暂且抛锚,天亮再行。

在谈及长江非法采砂情况时,长江航道局工程建设指挥部人员田某深表担忧,“戴家洲这一段正在实施汛后护坡、护岸工程,非法采砂迟早会挖空坡岸下方的基础。”

在非可采区采砂还会改变长江流道,造成航道江水分流、航槽淤积、航道变浅。长江航道局执法人员称,泸州到宜宾维护航道深度为3.0米,5月份计划达到3.2米,目前,不少江段只有2.7米,“继续非法采砂,很难维持通航标准”。

在戴家洲看到,大部分运砂船严重超载,江水几乎要漫过船帮,长江各段都有砂船因超载而断裂、沉没。“非法采砂船因身份非法,海损、人员伤亡事故多数私了,很难统计。”

非法采砂之所以屡禁不止,暴利是关键。今年3月,质量最好的洞庭湖黄砂每吨均价45元,同比上涨30%,长江中游江砂价格月月涨,均价超过15元。小型吸砂船1小时采砂500吨至600吨,按一晚偷采10小时,计5000吨来算,一晚毛利超过7万元,“‘吸砂王’船,一晚上能采上万吨”。

目前,管理长江采砂的法规《长江河道采砂管理条例》规定,非法采砂情节严重者,罚款10万元至30万元,拆除采砂机具。外地籍非法移动采砂船只,罚款1万元至3万元,遣返船籍所在地。非法采砂船或驾驶员无证行驶,公安部门可行政拘留不超过15天。据武汉市水务执法人员介绍,非法采砂属行政违法行为,不构成刑事犯罪,涉案金额再大,违法者也不会坐牢。去年,武汉市查获非法采砂船66艘,罚款总计89.4万元,平均1艘船罚款1万多元,“武汉江段一年非法采砂动辄百万吨、市场价值上亿元,如此违法成本,几乎可忽略不计。”

“这一暴利行业,形成较完整的产业链条,涉及经济利益面广,组织严密,行动迅速,从望风、盯梢的马仔到船老大,一旦事发,一呼百应。”一位不愿透露姓名的知情人士表示,如今,采砂利益链条买通了一些地方执法和管理部门,上级来检查,他们会通风报信。在长江上游,国家至今没有划定可采区,有的地方政府立“规”立“法”,自行划定可采区拍卖。这类拍卖的中标门槛极高,资格审核通过后,至少交纳1000万元费用,后期还需缴纳砂石资源费。有的地方政府错误地认为河道资源属于地方集体所有,未经河道主管部门同意,成立砂石管理站擅自与采砂业主签订开采协议,甚至低价拍卖资源开采权,造成违法开采、违规开采,扰乱砂石开采市场。



河道采砂技术简单，损伤简便，而收益立竿见影。如果不申请行政许可、不缴纳相关规费，进行非法采砂，那么利润更是可观，可以算是暴利。在暴利的驱动下，为了实现某一河段或某一水域的垄断经营，黑恶势力便出现了，即使其他采砂户进来采砂，也要向其交纳一定的“保护费”或“出让费”。涉黑、涉恶势力对采砂活动的渗透，因其具有一定的组织性、集体性，并具有一定的暴力性，给采砂管理执法增加了很大难度。

2014年4月12日晚上，武汉市汉南区水务局采砂管理人员发现长江河道水洪段有采砂船舶正在进行非法作业。23时许，该局联合长江航运公安局牌洲派出所组成联合执法队共8人展开打击行动，现场查获4艘非法采砂船舶。4艘采砂船舶均没有船名、船号和船籍港等标识，且船员不肯提供船舶证件，拒绝配合调查。执法人员决定将4艘采砂船舶分别押送至不同码头，以便调查处理。在押送过程中，突然，10余名不明身份人员乘坐2艘快艇急速驶来，并登上采砂船舶，强行阻挠押送和执法。执法人员遂立刻汇报，就在汇报时，对方强行没收了队员们的通讯手机，并进行殴打和恐吓，同时强行劫持4名执法人员登上快艇离去。4艘非法采砂船也乘机逃脱。案件发生后，长江航运公安局会同长江海事局立即派出执法艇展开搜救，在长江多个水域用探照灯查找和高音机喊话，直至13日凌晨2时，在长江南岸的辉洲湾才找到被劫持的4名执法人员。

### 材料3

近年来，由于建筑用砂需求激增，黄砂价格居高不下，盗采江砂成为一些不法分子的暴富捷径。受利益驱使，大量非法采砂人在禁采区甚至主航道内非法采砂，采砂过程中抛弃的废石弃潭直接堆到河道里形成砂堆影响河道，并致使长江流态紊乱，航道条件恶化。为躲避打击，非法采砂常采用昼伏夜出方式，且在盗采作业时无警示标识，使过往船舶面临撞船倾覆危险。据有关部门统计，2012年，登记在册的长江水上交通事故，超过70%涉及非法采砂，死亡失踪人数占比高达42.1%。非法采砂船为了多采砂，不分地点，哪里有好砂就在哪里下泵抽砂，致使国家投入巨资兴建的丁坝、护岸等航道整治建筑物地基被掏空、垮塌和损毁。如长江干线戴家洲水道，国家投资2亿多元建设的航道护坡护岸工程，被非法采砂挖得千疮百孔；2013年初，长江下游九江水道鳊鱼滩航道整治工程被3艘挖砂船近距离非法采砂破坏，国家耗资数百万元才得以修复。据不完全统计，每年非法采砂数量达数千万立方米，从而在江底形成深潭，造成局部河床下切，严重影响河床稳定。同时，非法采砂恣意搅动河道泥沙、随意排污，破坏了长江生态，恶化了水生物的生存环境。由河道采砂引发的纠纷规模之大，影响层次之高，其尖锐复杂程度和延续历程，在湖北、江西两省长江边界河段颇为典型。湖北省武穴市、江西省瑞昌市双方群众因在该河段为争夺较好的采砂地点时常发生纠纷，且波及到两省省委和政府，甚至牵动了党中央国务院。

### 材料4

2016年3月9日，全国人大代表、交通运输部长江航务管理局唐局长说，长江航道作为国家水上交通重要基础设施，是“依托黄金水道推动长江经济带发展”国家战略的重要支撑。鉴于当前长江干线水域非法采砂行为泛滥，严重破坏长江航道、危害过往船舶航行安全、威胁长江生态环境的现状，他提出：“应依照《刑法》对在长江上非法采砂严重破坏航道危及航运安全的行为，以破坏交通设施罪定罪量刑，严格追究其刑事责任。”唐局长说，屡禁不止的非法采砂行为，破坏性巨大。“长江航道是重要的水上交通设施。依法保护长江航道，保护长江生态环境，刻不容缓。”唐局长表示：“违法成本过低，是非法采砂屡禁不止的重要原因。”据唐局长介绍，国务院《长江河道采砂管理条例》颁布后，水利部和交通运输部建立了加强长江河道采砂管理合作机制，会同沿江省、市政府组织水利行政执法部门和长江海事、航道、公安机关，采取专项联合执法治理非法采砂行为。同时，《航道法》和《长江河道采砂管理条例》，对非法采砂破坏航道的行为也都有“构成犯罪的，依法追究刑事责任”的相关规定。但在具体司法实践中，由于主客观原因，尚无因非法采砂破坏航道的行为而以破坏交通设施罪被依法追究刑事责任的先例。“长期以来，行政机关只能将非法采砂行为责任追究停留在行政处罚上，形成了非法采砂获得巨大但违法成本十分低的局面，导致不法分子趋利而动、暴力抗法甚至腐败寻租。”为此，唐局长建议，对非法采砂严重破坏长江航道、危及航行安全行为，应依照《刑法》第117条、119



条，以破坏交通设施罪，严格追究其刑事责任。他还建议最高人民法院和最高人民检察院对其法律量刑适用问题作出司法解释，以满足司法操作的基本需要，依法保护长江航道，保护长江生态环境。

还有专家指出“非法采砂”情节严重的可以适用《刑法》第114条，该条采用列举加兜底方法列举了危害公共安全的行为，即“放火、决水、爆炸、投毒或者以其他危险方法”。《刑法》第114条规定具体包括了放火罪、决水罪、爆炸罪、投毒罪，以其他危险方法危害公共安全罪等5种罪名。“以其他危险方法危害公共安全罪是指故意使用放火、决水、爆炸、投毒以外的危险方法危害公共安全的行为”。按照刑法学理论上的分类，以其他危险方法危害公共安全罪属于典型的危险犯，即不仅要求行为人实施完毕刑法规定的特定犯罪行为，还要求犯罪行为产生足以造成某种危害社会的结果发生的危险状态，但不要求犯罪行为实际发生某种危害结果。

河道防洪工程是保障两岸人民群众生命、财产和公共安全的重要屏障，河道内非法采砂严重破坏河床自然形态，致使河道水流状态发生变化，泥砂冲淤平衡被严重破坏。特别是目前较流行的大型真空泵吸砂船，吸砂泵一般功率在150千瓦以上，吸砂管管径50厘米，8小时连续作业可采砂2000吨，管长最长达25米，可深入河床表层以下10~12米。按水下河床稳定坡度1:14~1:20计算，影响半径达160~220米。在堤防、控导工程安全保护区内非法超深采砂，导致河床严重下切，致使深槽迫岸，险段增加，防洪压力增大，加之洪水的不断冲洗，防洪标准大大降低，河堤面临被掏空的威胁。一旦汛期较大，洪水来临，脆弱的防洪工程有被冲决的危险，严重危及两岸人民群众的公共安全。

### 材料5

党的十八届三中全会指出，建设生态文明，必须建立系统完整的生态文明制度体系，实行最严格的源头保护制度、损害赔偿制度、责任追究制度，完善环境治理和生态修复制度，用制度保护生态环境。在全面推进依法治国的大背景下，坚持运用法律手段解决社会突出问题。打击河道非法采砂，决不可脱离法律的轨道，这是法制社会依法治水的必然。为了更好地管理河道采砂，需要我们从法律运行的全过程中寻求解决之道，严格执法并对执法进行监督。目前，我国涉及河道采砂的法律法规主要有：《中华人民共和国水法》、《中华人民共和国河道管理条例》、《长江河道采砂管理条例》、《河道采砂收费管理办法》等。以法治守护平安，确保公共安全、提升人民群众安全感和满意度，确保人民安居乐业、社会安定有序、国家长治久安。

2016年，长江河道采砂管理首次开展统一清江行动。春节刚过不久，万物悄然复苏，长江干流八省市却度过了不平静的两天。2月29日-3月1日，在长江水利委员会统一安排部署下，长江宜宾以下干流开展了为期2天的统一清江行动。四川、重庆、湖北、湖南、江西、安徽、江苏、上海等8省（直辖市）水行政主管部门统一行动，在各自境内长江河道上开展了一轮严厉打击非法采砂的执法行动，有效维护了长江河道采砂管理稳定可控的秩序。

按照长江水利委员会的统一部署，沿江各地各级政府高度重视此次清江行动，各地水行政主管部门结合实际制定具体行动方案，明确清江行动的分工、任务和要求，以高压严打态势，确保清江行动有序开展。

谋定后动，成效显著。清江行动期间，重庆市水利局出动巡查船艇5艘，车辆12台，人员80人，联合相关部门检查5次，委派3个督导组对江津、主城六区、涪陵、长寿、万州、忠县等区县清江行动开展情况进行督导抽查。重庆共查获非法采砂行为1起，查扣船舶4艘，有效地威慑了非法采砂行为。

江西省九江市采砂办集中调配多艘执法船艇，40多名执法人员参加清江行动，对长江过往涉砂船舶进行严格检查，查看了采砂船集中停靠和砂场运营情况，严密监控长江水安段、江新洲段、八里江口段、红光段、马当等省际交界水域涉砂船舶（机具）情况。

上海市水务局对浏河口、宝山锚地、下扁担沙、新浏河沙、吴淞锚地、创建水闸、横沙水道、北港水道等重点水域进行检查，共开展执法检查3次，出动执法人员35人次，陆上巡查120公里，出动执法船艇2艘次，登检涉砂船舶5艘，登记涉砂船舶56艘，责令整改1起，涉及许可项目1件。

8个省市统一行动，形成一个环环相扣的执法链条，有效打击了非法采砂行为。目前清江行为虽已结束，但是长江河道采砂管理仍任重道远，随着长江经济带发展战略的逐步推进，对长江河道采砂管理工作提出了新的更高要求。而从现实上看，今后一段时期内，长江河道来沙量锐减的状态将长期维持，砂石供需矛盾将长期存在并日益突出，长江河道采砂管理面临的形势将更加复杂且严峻。

对此，长江水利委员会河道采砂管理局局长马某表示，当前和今后一个时期，将深入贯彻落实中央和水利部、长江水利委员会的决策部署，以“创新、协调、绿色、开放、共享”为管理理念，以“人、砂、船”和“采、运、销”为管理核心，逐步完善“政府主导、水利牵头、部门配合”的管理体系，采取系列措施将采砂管理由“治标”向“标本兼治”推进，基本实现采砂管理“依法、科学、有序”的目标，确保长江河势稳定、防洪、通航和水生态安全，为全面实现小康社会和长江经济带发展战略实施提供可靠保障。

### 三、作答要求

(一) 根据给定资料 2~5，请你分析有人建议“非法采砂入刑”的理由与依据。(25分)

要求：(1)全面深入，紧扣资料；(2)观点明确，说理充分；(3)语言准确，条理清晰；(4)字数不超过 350 字。

(二) 请你根据给定资料 3，概括说明非法采砂的危害。(15分)

要求：(1)简明扼要，全面准确；(2)字数不超过 200 字。

(三) 假如你是给定资料 1 中专项检查组的工作人员，就沿江各地及相关部门如何做好采砂管理工作，进一步提出具体要求。(20分)

要求：(1)紧扣全篇资料；(2)措施有针对性、可行性；(3)条理清晰，全面准确；(4)字数不超过 300 字。

(四) 结合给定资料，以“用法治的力量守护水生态文明”为主题，自拟题目，写一篇议论文。(40分)

要求：

- (1) 自选角度，自拟题目；
- (2) 观点明确，见解深刻；
- (3) 论证充分，语言流畅；
- (4) 结合资料，联系实际；
- (5) 字数 1000-1200 字。

**温馨提示：**

**2018 年公考通网校重新起航**

**系统班+考前直播冲刺班+一对一申论批改班+面试通关课程  
更多好课等你挑选！**

**【参考答案与解析】**

**（一）【参考答案】**

理由：

1. 非法采砂破坏性巨大。非法采砂破坏航道、危害过往船舶航行安全，威胁长江生态环境和防洪安全，易滋生黑恶势力。

2. 非法采砂现象严重。具有规模性、计划组织性和公开性，屡禁不止。

3. 违法成本过低。暴利驱动暴力抗法、腐败寻租，采砂管理执法困难。

4. 依法治国、依法治水的必然要求。通过法律手段达到标本共治。

依据：

1. 目前《长江河道采砂管理条例》规定非法采砂属行政违法行为，不涉及刑事犯罪，违法成本过低。

2. 按照《航道法》和《长江河道采砂管理条例》规定，非法采砂破坏航道的行为构成犯罪的，应依法追究刑事责任。

3. 非法采砂破坏航道的行为，适用《刑法》第 117 条、119 条规定，破坏交通设施罪追究其刑事责任。

4. 情节严重的非法采砂行为，适用《刑法》第 114 条规定，以其他方法危害公共安全罪属危险犯，应受刑事处罚。

**（二）【参考答案】**

1. 破坏长江航道，致使流态紊乱。

2. 增加交通事故，影响航行安全。非法采砂昼伏夜出，且无警示标识，造成过往船舶撞船倾覆危险。

3. 损坏航道整治建筑物，带来经济损失。使航道整治建筑物地基被掏空、垮塌和损毁，浪费国家财力。

4. 造成河床下切，影响河床稳定。

5. 破坏生态环境。搅动河道泥沙、随意排污，恶化水生物生存环境。

6. 引发群众纠纷，破坏社会团结。

**（三）【参考答案】**

1. 落实责任制度。认真落实以地方行政首长负责制为核心的采砂管理责任制并将其纳入相关考核体系，建立责任追究制度。

2. 加强巡查监管，消除安全隐患。加强河道采砂日常巡查和监管，将明察与暗访形式相结合，严格检查过往涉砂船舶和机具情况。全面排查重点河道和整治工程设施水域，消除安全隐患。开展专项整治行动，严厉打击非法采砂行为。

3. 发挥部门优势，形成治理合力。完善“政府主导、水利牵扯、部门配合”的管理体系，沿江各级人民政府、水利、海事、航道、公安等部门，按照各自职责，明确分工、任务和要求，高压严打非法采砂。

4. 完善法律法规，建立长效机制。积极推动非法采砂入刑，严肃追究犯罪分子刑事责任。

**（四）【参考例文】**

**加强依法治水，守护生态文明**

“水是生命之源、生产之要、生态之基。”长江航道作为我国水上交通重要基础设施，是“依托黄金水道推动长江经济带发展”国家战略的重要支撑。然而近年来，长江航道内非法采砂、乱采滥挖的现象十分严重，既破坏了长江的河床稳定和生态环境，又威胁了公众安全，带来巨大危害。在全面推进依法治国的时代背景下，运用法律手段打击非法采砂，加强依法治水守护生态文明已迫在眉睫。

加强依法治水，守护生态文明，前提是科学立法，有法可依。目前，我国现行的涉及河道采砂的法律法规，将非法采砂作为行政违法行为进行处罚。过低的违法成本和非法采砂带来的巨大经济利润，造成非法采砂屡禁不止，甚至出现暴力抗法、腐败寻租等现象。维护长江河势稳定、保障公共安全，必须要严格科学立法，严厉打击非法采砂，推动非法采砂入刑并对其法律量刑适用问题作出司法解释，以破坏交通设施罪或危害公共安全罪依法追究非法采砂者的刑事责任，加大惩罚力度，增加违法成本，提高法治的威慑力。

加强依法治水，守护生态文明，关键是严格执法，执法必严。天下之事，不难于立法，而难于法之必行，法律的生命在于实施。要以“人、砂、船”和“采、运、销”为管理核心，逐步完善“政府主导、水利牵扯、部门配合”的管理体系，各级地方政府、水利、公安、海事、航道等部门要紧密配合，加强河道采砂日常巡查和监管，结合明察与暗访形式，利用采砂管理实时监控系統，统一执法，全面排查，专项整治。依照法律规定，一旦发现非法采砂的企业和个人，要坚决打击、从严查处，责令整改。要加强对监管部门的监督，对不作为、乱作为的行为，发现一起，严肃查处一起。同时，要将打击非法采砂工作常态化，只有建立起强有力的长效机制，不放过任何蛛丝马迹，才能彻底做到有法必依、标本兼治。

加强依法治水，守护生态文明，目标是全民守法，有法必依。人民权益要靠法律保障，法律权威要靠人民维护，保护长江航道人人有责任，人人有义务。违法采砂甚至暴力抗法，都是民众守法意识的缺失和守法能力的不足的突出表现。要加强普法宣传教育，对非法采砂，引导群众从正面典型中感悟守法对己、与人、为国都是好事，看到违法对自己及家人、社会造成的危害，营造学法、尊法、守法、用法的法治环境。

数千年来，长江横贯中华大地，日夜崩腾不息，以自己甘美的乳汁哺育了中华民族，长江河道对民族发展和国家兴盛极端重要。只有通过依法治水，坚持科学立法、坚持严格执法、坚持全面守法，做到有法可依、有法必依、执法必严、违法必究，方能践行“创新、协调、绿色、开放、共享”的管理理念，保障长江经济带发展战略的顺利实施，保护长江流域水生态文明。



### 3 2016年黑龙江申论真题卷（省直）

#### 一、注意事项

1. 本题本由给定资料与作答要求两部分组成。考试时间为150分钟。其中，阅读给定资料参考时限为40分钟，作答参考时限为110分钟。满分100分。
2. 请在题本、答题卡指定位置上用黑色字迹的钢笔或签字笔填写自己的姓名和准考证号，并用2B铅笔在准考证号对应的数字上填涂。
3. 请用黑色字迹的钢笔或签字笔在答题卡上指定的区域内作答，超出答题区域的作答无效！
4. 待监考人员宣布考试开始后，你才可以开始答题。
5. 所有题目一律使用现代汉语作答，未按要求作答的，不得分。
6. 监考人员宣布考试结束时，考生应立即停止作答，将题本、答题卡和草稿纸都翻过来留在桌上，待监考人员确认数量无误、允许离开后，方可离开。

严禁折叠答题卡！

#### 二、给定资料

##### 资料1

在北京西北部一栋办公楼冷飕飕的地下室里，一群想要成为企业家的人正聚集在计算机屏幕前，注视着他们最新的项目雏形。而在几公里之外，在一个暖意融融、装修更为豪华的地下演讲厅里，30多名经理和创业者也在讨论有关新产品和新公司的创意。这两群人都验证着中国社会对创业热潮日益增长的兴趣。英语在线教学服务“英语流利说”创始人王某表示：“初创是令人迷恋的新事物。”“中国的创业精神呈现一种上升趋势。顶级风投公司正在寻找年轻的创业者——整套生态系统逐步形成。”

据不完全统计，从2013年5月至今，中央层面已经出台至少22份相关文件促进创业创新。各地方政府也纷纷出台政策，简政放权，从财税、金融、保障服务、政策激励等方面支持创新型企业特别是创新型小微企业发展，使各种创新资源向企业集聚，让更多金融产品和服务对接创新需求，用创新的翅膀使中国企业飞向新高度。2015年10月19日，在全国大众创业万众创新活动周启动仪式上，李克强总理被现场热烈气氛所感染而登台发表即席演讲，称“要为创新创业者站台”。李克强总理指出，大企业员工和草根创业者通过创新创业都可以成为更多财富的创造者和拥有者。这既是收入分配结构调整的重要内容，也促进了社会公平正义。双创为所有人提供了公平竞争的机会，让有能力的人通过自身奋斗获得上升通道。

##### 资料2

近年来，创业一词已经成为大众关注的热点，在众多创业团队里，90后群体以其高学历、年轻、接受新鲜事物快而成为一股不可忽视的重要力量。前不久，某网站邀请了几位90后创业者，分享自己的创业心得。1992年出生的小尹已经开了三家公司。为了弄明白“为什么KTV的歌单十年不变”这个问题，小尹跑遍了N市所有的KTV。他发现，KTV的点歌系统更新周期较长，而且每一次更新，硬件和软件都要付钱，点歌系统的硬件公司缺少互联网思维，创新动力不足。也有人尝试做智能点歌，但所做系统，小尹说“不忍直视”。在小尹看来，社交、娱乐才是这个时代年轻人的刚需。KTV不再只是一个唱歌的场所，而是一个聚集了年轻人社交、娱乐、聚会等多种需求的地方。凭着这个想法，他创立了KTV团购APP“一起唱”，把整个N市的KTV硬件系统作了更新。现在，用“一起唱”的用户，只要提前列出歌单，并同步到APP，进入包房后摇一摇手机，歌单便自动导入了点歌盒子。除此之外，用这款软件还可约别人来唱歌，还可以把KTV现场旋律进行混音，然后传到云端，分享到社交网站，甚至可以在包房里和朋友一起看世界杯。小尹说，从物质转到服务、娱乐，是他们这一代人创业和上一代的不同，这类创业不需要太高成本，往往一个想法，一份风险投资就可以做起来。90后正在用一种更新、更年轻的方式去与这个世界相处，创业的可选空间变大了，且较少受到家庭背景、所支付成本和教育程度的限制。



这一观点得到了很多人的认同。与 90 后相比，80 后们从父母那里得到的传承不多，且多有负担，除了养活自己，通常还需考虑如何让父母过得更好。而很多 90 后的父母有很强的经济能力和社会人脉，不但不需被养，还能帮到子女。90 后没有后顾之忧，中国第一次出现了“可以干自己想干的事情”的一代人，这代人喷薄而出的创新力，会帮助中国进入一个极具创新力的年代。

也有分析人士认为，很多 90 后在创业心态上有了改变，他们不像做企业，更像做项目，对于成功的渴望不是很强烈，有时甚至只把这当做一种体验。

某互联网金融公司创始人、CEO 小孙觉得，在传统社会，行业与社会规则已经形成，年轻人往往要学习社会中的既成经验，才能进入正轨。在这种系统里，年轻往往成为一种劣势。而在现代社会，互联网已经渗透到社会生活的各个部分，与互联网同生共长的年轻人成为互联网原住民，他们可以直接从互联网获取经验，寻找机遇，而对于年长者，年龄反而成了迁移转型的一种包袱。所以在传统部落中，年长者往往是部落中最有权威的人，而互联网社会中，则会涌现扎克伯格等一系列的创新者。现代社会不是经验的时代，而是技术与创新的时代。

### 资料 3

深圳的创业者乔峤想要做一款智能耳机，他发现，60%的人都会在跑步过程中听歌，并用手机 APP 记录运动数据。如果有产品能同时解决跑步人群运动数据记录和听歌的需求，又能通过音乐来实现运动激励，会有很好的市场前景。乔峤对记者说，他想针对每个人的身体特征，设计和提供有效的音乐服务产品，做到每一个硬件设备都是针对个人定制的。

可是，光有好点子还不行，初始创业的乔峤，面临既缺资金、又缺人才的尴尬，他尝试着用股权众筹的方式来实现自己的创业梦想。在众筹网上，他发布了自己的股权众筹商业计划书，以出让公司 10% 股份的方式，融资 187 万元，最低投资额 1 万元。最终，吸引了 16 名投资者参与。乔峤告诉记者，这些投资者为他引入了互联网、音乐、体育领域的强大资源，其中，几个志同道合的投资人干脆直接加入了创业团队。

### 资料 4

在北京大学东门外一处不起眼的楼里，有一处名曰“一八九八咖啡馆”的休闲场所。它成立于 2013 年 10 月，虽然看起来很简朴，但成立以来，它每天都在吸引着大批“咖粉”流连忘返，且不少是业界大佬。它究竟有何魅力？

董事长杨勇认为，“在传统的创业中，第一步要找投资人，这就很难，能拿到钱更不容易。第二步，找完投资人之后，要把产品卖出去，也挺难的，所以每步都是一个坎。为什么那么多创业公司都死掉，为什么那么多中小企业发展不了？就是因为每一个坎都不容易走过去。众筹就把这个模式改变了，每个人都是投资人，每个人都是消费者，每个人也是传播者，这种方式的改变，你就发现，做公司容易了。所以某种意义上消费者就是投资者和生产者。”

杨勇说：“传统的创业特别辛苦，就是因为你老要求人，或者叫做外部交易，今天要找一个银行的人，去求管银行的人，给他什么好处帮我办个事情，这叫外部交易。现在众筹是什么呢？你缺什么就让谁来当股东，你把你未来要求的人全部变成股东了，把原来外部的交易变成内部的合作了，内部合作就非常容易。”

“200 人聚在一起就有很大的能量。实际上，它真正意义在后面的裂变，每一个项目做完之后，会带出一堆项目出来，原因就是通过众筹找了 200 个非常靠谱的人，这些人再有非常多的合作机会，所以基本上一个项目出来会带一堆项目。一八九八咖啡馆实现众筹之后，项目太多了，很大原因就是因为它找了一群可以相互信任，相互熟悉，又都不错的人，而这些人本身又是跨界又是组合，非常容易谈成生意，所以这个裂变的过程，力量会特别巨大。”

浏览股东花名册，200 位发起人涵盖了北京大学近 30 年来不同届别、不同院系、不同专业的毕业生，皆为各领域中的知名人士、企业家、高层管理者。这些联合创始人所在的行业涉及金融、移动互联网、新能源、新

媒体、教育、法律，高科技等多个领域。杨勇表示，“通过众筹，聚集众多资源。每天跟像打了鸡血一样，所以创业的生存问题解决了。”“这 200 人股东，可能我把他们伺候好了，每月就会有一两百万收入，这就挺好，公司就能存续下来。而创新是怎么来的？创新就是因为大家能够很轻松地做自己的事情了，就会主动去创新，每天为了生存去创业的时候，你就不可能去创新。”

### 资料 5

“如果你真的想做一件事，全世界都会帮助你”，时下正风靡的众筹让这句话以更直接的方式照进现实。2014 年初，在华南理工大学就读的刘永杰和 3 个小伙伴萌生了开一间咖啡馆的创业想法。这时，众筹模式走入了他们的视野，众筹咖啡馆“比逗 BEPOATO”的计划也就被列入了日程。

为了考察众筹在校园的可行性，2014 年 4 月，创业团队在华工和华农的校园进行了 300 份以上的问卷调查，高达 70% 的参与众筹意愿给予了团队正式启动的信心。随后，他们以这两所学校的学生为目标群体进行股东招募。他们的众筹计划是：众筹股东每股 1000 元，每位最少需出资 1000 元，最多 5000 元，享有 1 至 5 股的分红权。经过一个多月的招募，他们共有 170 多位众筹股东和 70 多万元的启动资金。筹得了资金后，下一步就是选址。经过一段时间的考察，他们在五山地铁站附近租了一间临街的铺位。170 多位众筹股东都竭力宣传这间咖啡馆，不仅自己来消费，也拉朋友来消费，开业两个月以来，咖啡馆的生意也越来越好。

在咖啡馆最显眼的地方，整个墙面挂满了印有比逗 LOGO 的马克杯，仔细一看，这些马克杯上都刻着名字和编号。王海向记者介绍，每一个马克杯代表咖啡馆的一位众筹股东。由于股东数量庞大，不少众筹咖啡馆最后变成了“看上去很美”而实际运营却举步维艰，落得散伙的下场。为了避免这种情况发生，咖啡馆建立了自己的董事会，由核心运营团队、校园股东、社会股东等 7 人构成，虽然每个众筹股东都拥有建议权，但最终的决策权是在专业的核心运营团队手中。“尽管有摩擦，但大家都奉行‘专业的事给专业的人做’的原则，合作很顺利。”刘永杰说。

为解决学生股东“毕业”带来的流动问题，“比逗 BEPOTATO”设置了学生股东毕业的股权流转计划。对于第一批学生股东，两年之后按贡献度排名，挑选一部分成为永久股东，其余在毕业时需将股份流转给附近高校在校生。对于之后加入的股东，均需要在毕业时将股份流转给合适的在校大学生。

利用校园优势，比逗将咖啡馆主题定位为“创业交流”。除了承接许多校园社团活动以外，他们还承办广东天使会等线下交流活动。通过举办类似的创业交流活动，店铺也获得了更多的创业资源，一些更富有经验的专业团队还能够给予他们诸如薪酬制度设计的指导。一些兴趣小组也自发找到了比逗，如锤子科技、海星会、微博读书会等等，都在比逗举办了线下活动。

比逗还在进行面向所有众筹股东的 APP 研发，主要目的是加强股东之间的交流、提高股东活跃度等。王海举例说，可以将股东对店铺的贡献设置成一个一个的任务，例如来店消费或发布一篇推介文章就能获得“经验值 +1”，带朋友来消费就能够获得更多经验值。王海还举例说，店铺中要增加一幅壁画，以此设置一个任务，那么股东就可以通过 APP 来领取这个任务，在股东中找队友一起执行，完成后就获得相应的奖励。通过这样的任务完成获得的奖励积分，就可以更直观地看到每个股东对咖啡馆的贡献值，今后的分红、股权流转等就有据可依。

### 资料 6

在众多的创业者中还有这样一些与众不同的人，人们把他们的创业形式称之为社会创业。年轻女孩小丁，为了解决残疾人和行动迟缓的老年人穿脱衣裤不便的问题，研发生产出了可拆卸的特制衣裤，并在这些特制衣裤上增加了加热、中药、磁极、按摩等辅助功能，患者试用后，好评如潮，目前产品已经投入市场。小丁还为此申请了专利，注册了有限责任公司。

行为心理学认为，人对任何付出都是希望能有所回报的。一直以来，我国公益项目对捐赠人的奖励多是精神奖励，捐赠人的心理难以得到很好的满足，影响公益事业的发展。小韩和小张创立了“路人甲”公众小额捐赠平台。他们希望把鼓励捐赠行为实体化、物质化，能用商业的手段，解决这个社会问题。“路人甲”的“惠捐模式”

在中国是首创，即用户在捐赠 10 元后即可兑换一张答谢券，凭着这张答谢券可享受众多合作商家的超值优惠和在线服务。这样一来受助者有尊严，捐赠人有答谢，商家得客户，捐赠人、商业机构和公益项目（或受助人）三者之间形成一个非常好的公益的价值闭环，互惠共赢，同时也挖掘了优质捐款户背后的巨大价值。

著名经济学家 A：我所理解的社会创业家是新一代企业家，他们通常受过良好的教育，承担社会责任，关注自然环境，拥有人文情怀，追求愿景理想，他们以创新的商业模式拓展可持续增长路径，在为企业和社会创造财富的同时，也回应社会挑战，贡献社会进步。作为评委，我关注参赛者的激情与智慧、理想与务实的平衡。

资深财经评论员赛 B：社会资源的发展有两个终极目标，第一个是效率，第二个是公平。普通的创业者，一般的商业诉求是解决效率问题，并且通过提高效率来获得商业上利润的诉求，但是人类社会追求的另外一个目标就是公平。有的时候效率和公平之间是有矛盾的，社会创业家就是兼顾效率和公平的这样一批创业者，他们和一般创业者最大的区别就是他们更多强调的是公平。对于整个社会资源分配当中一些处于弱势的群体，通过商业的行为、商业的链条架构来提升他们的地位，我觉得这是社会创业家与一般创业者最大的不同。

技术创业投资基金合伙人 C：首先我不认为哪个企业家是和社会脱离关系的。他们不论是提供产品还是提供服务，哪种方式都或多或少对社会产生了影响或创造了价值。如果有的创业家所做的事情是完全公益的，那么我佩服他。但是在毫不盈利的前提下，我并不建议这样做。

风险投资人 D：社会创业家创业的第一动机更多是想实现“改变世界或改变社会的目的，跟“发明者”和“追梦者”类似，不是以传统利润模式导向，而是出于更高一层的梦想和驱动创业。这些创业者会比一般创业者对自己的产品、服务或项目设的禁区更多，但也比一般创业者对自己的梦想有着更超乎一般的执着和理念。用自己的优势结合梦想找到一个更有颠覆性的产品和思路是很重要的。

甘客科技创始人 E：社会创业者就是创业者中的 NGO（非政府组织）。创业是源于为特定群体、社会创造更大的价值。因此，他们的责任感、使命感更强，更有社会情怀，而非简单地追求个人财富的积累。这是创业的新型价值体系，更具有社会公益意义。

### 资料 7

在某大学生创业大赛现场，5 名女孩准备筹集 40 万元资金，到武汉近郊去承包 50 亩地，种植有机蔬菜。台上陈述的女孩充满激情和自信，台下观众也不时报以阵阵掌声。当评委问到“你们种过蔬菜吗？”“你们的创业资金从哪里来？”“农民凭什么把土地转包给你？”“你们种出来的有机蔬菜准备卖给谁？”等问题时，她们的回答却难以令人满意。如今，创业已经成为青年人口中的高频词语，对大学生而言，创业正在变得“简单”，曾经的理想似乎也触手可及。

机械专业硕士小杨，进入杭州一家民营企业从事技术工作不满半年，因没有期待中的高薪，没有理想中的激情，他开始琢磨创业。此后，他每天都在与人交谈，项目、资金、人脉、经验等问题弄得他头疼，深感创业之艰的他最终放弃了创业梦。

某投资基金首席合伙人阎先生拥有 20 多年投资经历，曾位列《福布斯》中国年度最佳创业投资人榜首。他参与过投资的企业包括完美世界、环球雅思、凡客、分众传媒、百度、阿里巴巴、巨人网络等著名企业。在阎先生看来，当创业成了一种“时尚”和“运动”时，多数人都急功近利地把创业当成了投机行为。他说，“从时下来看，创业的动机大多是源自对财富和名声的渴望。”

某著名网站策略营销总监范女士认为，赚钱是创业的应有之义，但更多成功的创业者却是从想要赚钱开始，“继而”解决用户需求，在解决用户需求、创造社会价值这条路上不断自我追问、探寻并最终走向成功之地的。如果仅仅停留在“为了赚钱”上是赚不到钱的。星巴克 CEO 舒尔茨曾说：为钱创业是肤浅的，应为梦想所驱动。在创业路上有太多诱惑，也有太多艰险，只有怀揣理想的人才能够抵抗诱惑，才能够不惧艰险，朝着自己的目标前行，百折而不回。诺奖得主菲尔普斯在《大繁荣》中指出：大多数创新并非是亨利·福特类型的孤独的梦想家带来的，而是由千百万普通人共同推动，他们有自由的权利去构思、开发和推广新产品与新工艺，或对现状



进行改进。正是这种大众参与的创新带来了普通民众的繁荣兴盛——物质条件的改善加上广义的“美好生活”。大众创新带来国家繁荣。

某公司创始人卢先生在接受记者采访时说，目前创业氛围很好，但创业却也成为一种时尚，仿佛不去创业就是落伍了。创业项目的选择部分属于异想天开性的，部分属于复杂型的。而现实需要创新型、技术型的项目，那些通过移动互联网，把原有商业模式去中间化，搞流量，然后再找商业模式，这样的创新都是伪创新。仅怀着一腔热血，就幻想着自己只要去创业就能成为下一个马云，而对创业的概念，对行业隐形的壁垒和门槛却知之甚少，这是许多大学生创业伊始的真实写照。在国内的互联网创业环境中，有一个非常不好的特性就是抄袭成风。很多创业者虽有好的创意，但却因为没有好的原创保护制度来保护，导致被其他一些公司抄袭过去，这些公司凭借着更雄厚的资本实力，迅速把原创者打败并挤出市场。

领英中国区总裁在一次公开演讲中，用自身经验阐述了关于创业的两个公理：第一，创业成功是一个小概率的事件，每一个成功故事背后更多是失败；第二，创业没有失败者。即使是创业项目失败，作为创业者而言，过程中积累的经验将促进个人成长，即可定义为成功者。他认为，创业是没有失败者的历程。

### 资料 8

乔治·马洛里是英国探险家，他曾就读于温切斯特公学和剑桥大学，曾是英国著名公学查特豪斯的教师。马洛里 18 岁的时候就喜欢上了登山，在那个被称为“阿尔卑斯登山的黄金年代”的日子里，年轻的马洛里并不是欧洲大陆最优秀的攀登者。然而，他对山有着巨大的兴趣，1921 年到 1924 年，乔治·马洛里参加了人类前三次征服珠穆朗玛峰的尝试。当马洛里随着登山队第一次来到珠峰脚下，第一次见到他心中的女神时，他将她描述为“梦境中最狂野的造物”，是那样巨大、美丽而又可怕！这一次他们到达了海拔 6985 米的地方，由于缺乏地形知识，全队处于极端疲惫的状态，他们没有向更高的地方前进，但是他们终于找到通向顶峰的路。除此之外，这次攀登让他们在“阿尔卑斯攀登方式”之外，找到了更适合于 8000 米山峰的“金字塔攀登方式”。

马洛里第二次攀登珠峰时，到达了 8300 米之处，离顶峰只有 500 米之遥。这一年最大的收获是发现了氧气的确切效用，并确立了高山氧气设备的基本模式——气瓶、气管、面罩，后世的人们只增加了一个调节器。

1924 年 6 月马洛里斯辞去了剑桥大学讲师职务，第三次来到珠峰脚下，那一年他已 38 岁，有幸福祥和的家庭，有深爱着他的美丽妻子，有三个可爱的孩子。当《纽约时报》的随队记者在追问他“你为什么要攀登珠峰”时，马洛里说，“因为山在那里！”。

从某种意义上说，每个真正创业的人，在他的内心深处都耸立着一座高山，而生命不息，攀登不止，正是真正创业者的境界所在。

### 三、作答要求

（一）假定你是有关部门的一名工作人员，准备将“比逗咖啡馆”的创业经验向广大学生进行推介，请根据给定资料 3~5，归纳总结“比逗咖啡馆”的主要成功经验。（20 分）

要求：内容准确全面，总结有深度、有条理。不超过 300 字。

（二）给定资料 6 提到了“社会创业”和“社会创业家”两个概念，请你根据给定资料指出：（1）“社会创业”的主要内涵；（2）“社会创业家”的主要特点。（15 分）

要求：分析透彻、表达准确；不超过 200 字。

（三）假如你是某大学就业指导中心的工作人员，受邀为即将毕业的大学生做一次关于“创业”的专题报告，请你结合给定资料 6，为其草拟一份讲话稿。（25 分）

要求：观点明确，建议可行，语言简洁，有逻辑性。不超过 350 字。

（四）参考给定资料，结合当前政府推动“大众创业，万众创新”的社会形势，围绕“众筹：金钱之外的价值”，自选角度，自拟题目，写一篇文章。（40 分）

要求：观点明确，认识深刻，内容充实，结构完整，逻辑清晰，语言流畅。字数不少于 1100 字。

**温馨提示：****2018年公考通网校重新起航****系统班+考前直播冲刺班+一对一申论批改班+面试通关课程  
更多好课等你挑选！****【参考答案与解析】****（一）【参考答案】**

“比逗咖啡馆”的成功主要归功于众筹方式与大众创新。

（一）创新合作方式：及时发现市场需求，推广个性化定制，互联网寻找合作伙伴，降低股东投资门槛，投资者优势资源互补。

（二）创新交流方式：让消费者变成投资者、生产者、传播者，以需求导向寻找股东，将外部交易变成内部合作，重视裂变和衍生合作。跨界与组合的合作方式要相互信任与背书，工作轻松，不断创新。

（三）创新管理方式：敢想敢干，重视创意的可行性，调查了解市场，目标明确，科学选址，创新宣传方式，集中决策权于核心团队手中，制定原则保证顺利合作，设置股权流转计划，利用地域优势，主题定位明确，举办多样的线下活动获取资源，加强交流，提高活跃度。（290字）

**（二）【参考答案】**

社会创业是以解决社会问题为导向，以创新的商业模式为路径，旨在实现财富创造与社会进步之间达到平衡的创业模式。

社会创业家特点：一是以创造社会价值为目的；二是多受过良好教育；三是更多强调公平，帮助弱势群体；四是对自己的产品、服务和项目设禁区更多；五是对梦想有超常执着与理念；六是更有社会情怀，责任感、使命感强，关注自然环境。（159字）

**（三）【参考答案】****创业维艰 勇敢前行**

各位毕业生朋友们：

如今，国家大力提倡“大众创业，万众创新”，创业成为时尚，为大学生创业营造了良好氛围。

然而，创业并不简单。有的同学准备不足，将创业简单化，遇到困难，轻易放弃；有的急功近利，把创业当做投机行为；有的创业项目盲目跟风，伪创新，脱离现实需要，抄袭成风；更可惜的是因原创保护制度不完善，不少原创者被挤出市场。

为此，我们应该学习前辈的经验：一、明确目标。怀揣理想，致力于满足用户需求与社会价值。二、充分准备。思想准备、创业概念、创业项目、足够的资金、人脉和相关经验都是必不可少的。三、注重创新。既参与大众创新，还需要保护好原创性成果。

最后，我想告诉同学们，创业没有失败者，希望大家抵抗诱惑，不惧艰险，勇敢向着梦想前行！（320字）

**（四）【参考例文】****论众筹的价值超越性**

在“大众创业，万众创新”的时代精神的感召下，众筹——一种公开向不特定的群众募资的新型商业模式诞生了。在一些人看来，众筹不过就是大家筹钱吗？这种是对众筹片面的理解，没有看到众筹穿越金钱之外的价值。

除了能快速募集资金，众筹模式还具有门槛低、多样性、开放性、依靠大众、注重创新等特点。这种新模式带来不仅仅是金钱，而是机会、梦想、平台；是新思路，新模式，新视野；是更加公平、和谐的社会关系。



众筹的不仅是钱，而是机会、平等和梦想。众筹是“大众创业”的驱动力，它让创业变得大众化、平民化、机会平等化，它让每个普通人都有机会实现“梦想”，让广大人民群众都有参与创业的机会，分享创业成果，从而有效调节收入分配结构，促进社会公平正义。于此同时，创业形式也变得多样化，创业不必再自己成立经营企业，可以通过投入资金、技术、智慧、人脉等多种形式参与，这使得参与创业的机会触手可及。众筹不仅降低了创业的门槛，化解了创业风险，整合社会资源，还让大家共享创业收益，让人民群众也能共享创业的时代红利。

众筹对创业的支持主要体现在众筹对“万众创新”的有效支持上。对创业的驱动，主要体现在创新上。众筹让创业依靠创新驱动，而不是依靠资金、政策、资源等传统要素的驱动。

首先，众筹的平民化决定了众筹依靠创新驱动。众筹驱动的创新和以往的专业化、精英化路线不同，是一种“万众创新”的人民创新路线。比起筹资来说，众筹筹集的更多是智慧、梦想、信任。参与众筹者，很多都是工薪阶层，是草根。他们资金有限，但智慧无穷。这种模式会倒逼着众筹的企业用更集约，更省钱，更高效，更智慧的方式，来驱动企业发展。

其次众筹公司结构的开放性有利于企业保持持续创新。以“一八九八咖啡馆”为例，其股东不仅人数众多，其中还包括各种不同行业、年龄、专业的人，而这些人既是公司股东又是生产者消费者，他们会不断给公司带来新资源、新思想，避免企业走向单一、呆板、僵化。

再次，众筹模式的风险低、压力小为创新营造了宽松的环境。众筹解放了创业者，让我们不需要赌上身家性命去创业，从而使创业者敢于创新。众筹的开放性使企业人才更加多样化，无需创业者成为全才通才，可以更加专注于自己领域深入思考，更容易出创新成果。

金钱是众筹的基本要素，但众筹绝不仅仅意味着金钱，它让人民有更多的机会，使社会分配更加公平，让经济发展更有活力，它是“大众创业”的根据地，是“万众创新”的发动机。它是一场在党和政府的领导下，发动人民、依靠人民、组织人民的新经济运动，是我党的群众路线在经济领域的新体现。众筹既需要群众智慧，也离不开党和政府的正确引导，还需要政策和法律保驾护航。

我们有理由相信，在党和国家的号召下，在广大人民群众的努力下，在良好的社会环境的孕育下，众筹一定能筹出一个更加开放、平等、自由、公平、正义的新世界。（1156字）

## 4 2016年黑龙江申论真题卷（县乡）

### 一、注意事项

1. 本题本由给定资料与作答要求两部分组成。考试时间为150分钟。其中，阅读给定资料参考时限为40分钟，作答参考时限为110分钟。满分100分。
2. 请在题本、答题卡指定位置上用黑色字迹的钢笔或签字笔填写自己的姓名和准考证号，并用2B铅笔在准考证号对应的数字上填涂。
3. 请用黑色字迹的钢笔或签字笔在答题卡上指定的区域内作答，超出答题区域的作答无效！
4. 待监考人员宣布考试开始后，你才可以开始答题。
5. 所有题目一律使用现代汉语作答，未按要求作答的，不得分。
6. 监考人员宣布考试结束时，考生应立即停止作答，将题本、答题卡和草稿纸都翻过来留在桌上，待监考人员确认数量无误、允许离开后，方可离开。

严禁折叠答题卡！

### 二、给定资料

#### 材料1

我国是一个农业大国，农村社会的稳定是我国社会经济健康发展的基础，更是构建社会主义和谐社会与法治社会的重要因素。改革开放以来，随着市场经济的发展，农村社会经济发生了深刻的变化，各种利益关系趋于复杂化，农村纠纷处于多发期。

纠纷普遍存在于任何一个社会之中，农村纠纷主要是指发生在农村的民事纠纷，或者所涉及的民事权利义务关系的主体是农村的公民、法人、其他组织等主体的社会纠纷。当前，我国农村纠纷解决的方式，一是和解，是指在纠纷发生时，当事人之间自行协调，化解分歧的一种纠纷解决方式，通常被称为“私了”。二是调解，就是引入第三方，以公正、公平的立场，对纠纷各方进行劝解、说服、教育、协商，促使纠纷各方达成协议谅解、解决纠纷方式。第三方可以是双方关系都较好的亲友长辈、村乡镇干部、当地人民调解员、政府机关调解部门。三是行政处理，是指乡镇政府及行政机关派出机构（包括工商管理所、公安派出所、乡司法所、综治办等部门），按照相关法律规定在职权范围内对纠纷进行处理解决。四是仲裁，仲裁是指纠纷当事人根据他们之间订立的协议，自愿将其争议提交仲裁委员会进行裁决。仲裁委员会是非司法机构，一般由农村行业自治组织的专家、政府相关部门的工作人员等组成，其裁判结果对纠纷当事人有强制约束力。五是诉讼，也就是“打官司”，这是村民寻求解决纠纷的最权威、最有效也是最后的途径。这几种纠纷解决方式的性质、功能、程序和形式各不相同，包括了诉讼与非诉讼两大类型，共同构成了多元化的农村纠纷解决机制。

#### 材料2

新年伊始，家住C市Z镇某村的王姓老人一纸诉状将自己的几个儿女告上了法庭。王老人膝下育有二个儿子和一个女儿，按照农村的习俗，老人由两个儿子轮流赡养，各家尽着自己的本事，相安无事。直到2013年底，大儿子在一场车祸中丧生，这种平和的状态就此被打破。大儿媳和大孙子搬到C市市区居住，他们认为再承担赡养老人的义务多有不便，于是提出将老人送往敬老院，费用两家分摊。但是，小儿子提出按照农村的习俗，家有儿子而将父母送往敬老院是一件非常“丢脸”的事情。所以，小儿子坚决不同意将母亲送往敬老院的作法。至于出嫁的女儿，由于在传统观念上已经被界定为“外人”，所以也不便发表意见，大家就老人赡养问题经多次协商仍未达成一致意见。出现老人生活无人照料的情况。村委会多次上门做工作，终无结果。最终，老人把儿女告上法庭。

E村村民老王和老李的老宅基地相之间有1米的公地。后来，老王将老屋拆除重新改建，占用了两家的公地。邻居老李见势也不甘示弱，在老层改建中占用了剩余空地，致使两家的房屋紧贴。老王认为老李新建房屋设施严重影响其住房采光、通风，而老李则认为老王霸占公地盖房，自己没有什么错。为些，两家多次发生

争吵，虽然镇村多次调解，甚至对簿公堂，但双方各不让步，导致纠纷一直得不到解决，积怨 11 年。经过村干部调解员长达一年的悉心开导，苦口婆心地做双方的思想工作，讲法律，明是非，讲人情，双方当事人转变了态度，你家道歉，我家让地，握手言和。

2007 年，G 镇政府提出新农村建设，老郭家的房屋因靠近公路被列为拆迁房。当时，老郭对房屋拆迁补偿安置有意见，多次与村委会协商未果，闹起了纠纷。此后的七年里，频频到乡镇、市里上访，甚至闹访，一时间成为当地闻名的老上访户。2014 年，乡领导把此事作为重点，多次找村、镇、市领导协商解决。帮助其办理相关手续，领取拆迁补偿款。终于使老郭在原先的宅基地上盖起了 160 平米的大平房，马上就要开始内部装修，老郭心中积累多年的怨气也被化解了，逢人就说：“政府是我们村民的知心人，我以后再也不上访了。”

2000 年，B 村将 92 亩土地租给本村一村种植水稻，签订的合同 2014 年到期。合同期满前，该承包人在没有和村委会商议的情况下，私自跟村里的一合作社签订协议，将 92 亩土地的承包期又签了 10 年。村委会要求按约收回承包地，当事人以已与合作社签订协议为由拒绝交还土地。双方经过多次调解未果，矛盾不断加深。最后，村委会向奉贤区土地仲裁委员会提起仲裁申请。很快仲裁结果下来，村委会如期将土地收回，村集体土地权益得到了维护。

加盖厂房，分别出租给 6 户企业。经过环境部门鉴定，这 6 家企业均属污染企业。“污染企业一来，村里环境也变了。”6 家企业所在地，离黄浦江仅 200 米，四周都是村民楼房。“纸箱厂、塑胶厂的机器一开动，油墨味刺鼻，在家都能闻到。”村民们不敢把衣服晒到外面，怕沾上粉尘和味道，大白天也要关门窗。厂房排出来的废水直接流入村里的大明沟，“黑黑的，有味道，老吓人的！”当镇村相关部门找到承租人和 6 家企业经营者时，他们先是拒绝拆除，后又开始要价，迟迟不愿搬迁拆除。最后，经过 5 个月的谈判、协商，才同意拆除，并与村委会签订了资产补偿款协议书。

K 镇吴村发生了一起群体性事件，起因源于一场征地纠纷。几年前，吴村村委会和 K 镇人民政府签了一份土地租赁合同，将村里的 246 亩集体土地租给镇政府开发，每年每亩租金为 1900 元，租期 50 年。然而，某天一村民在省国土厅网站“闲逛”时，偶然发现吴村这些土地已经被出售给了 J 市五金有限公司。集体土地怎么能出售呢？消息传开，村民拨打纪检监察和信访部门的举报电话，并多次到有关部门上访，但 K 镇和 J 市一直未能给出明确答复，导致村民情绪激动，开始通过堵路等形式表达诉求，并于近日演变成一场群体性事件。关于这场冲突，K 镇政府的通报是：X 日起，吴村部分村民因征地补偿及历史遗留问题，在 J 市五金公司门口聚集，用砖块拦截该公司出入通道。X 日下午，有村民反映，五金公司准备组织 300 名员工清场。为避免双方发生冲突，16 时，当地公安分局组织民警到现场维持秩序，镇政府组织工作人员清理现场路障，在这过程中有村民起哄，一些村民互相推搡，造成镇政府工作人员梁某被村民投掷的石头砸伤头部，村民冯某、霍某头部受伤，三人送医院经 CT 检查，均为皮外伤。

### 材料 3

中国乡村社会向来推崇“以和为贵”的传统道德和处世原则，有着“排难解纷”、“息诉止讼”的优良传统。明代思想家薛瑄曾说，“惟宽可以容人，惟厚可以载物”。因此，千百年来，中国农村纠纷最主要最常用的解决方式是调解。“无讼”、“以和为贵”的传统文化\*\*\*\*\*（部分资料暂缺）古代的民间调解组织的形成、兴盛，形成了宗族调解，乡治调解、官府调解等调解方式。民间调解纠纷的依据主要是民间生活中的风俗习惯、礼仪礼节、家法家规、宗教规条、村规民约等。

新中国成立以后，我国在民间调解的基础上，建立和完善了人民调解制度，这是一项具有鲜明的中国特色的纠纷化解机制，被西方人士称为“东方经验”。人民调解制度是指在人民调解委员会主持下，以国家的法律、法规、规章、政策和社会公德为依据，对民间纠纷当事人进行说服教育、规劝疏导，促使纠纷各方当事人互谅互让、平等协商、自愿达成协议、消除纷争的一种群众自治活动。按照《中华人民共和国人民调解法》规定，

农村人民调解委员会由村民委员会设立，人民调解员由推选产生的人民调解委员和人民调解委员会聘任的人员担任。

#### 材料 4

“这老宅院早应该翻修了。”

“说的简单，翻修的钱从哪儿来？”

一大早，A县东沟村村委会大楼里的吵闹声引来了街坊四邻的围观。在一间挂有“矛盾纠纷调解室”门牌的小屋子里，该村一对亲兄弟因为翻修老宅院的问题争执多日，早已被村调解员老郝掌握并记录在册。这天，老郝专门请他们俩来调解室“吵架”，调解室里，几乎反目的兄弟俩经过一番理论，在老郝的调解下，双方各让一步，最终互相谅解。

在村一级设矛盾纠纷调解室，是A县构建社会矛盾调解体系的重要举措。这个依托村社会管理服务中心建立的调解室，有多名调解员，老郝就是其中之一。因为老郝为人正直，办事公道，在调解室成立之初，被东沟村村民一致推选为调解员。这些“老郝”们负责信息搜集，掌握全村的大事小情，并记录备案，开展调解工作。“能在家说和的就到家里说，需要认真理论的，就请双方到这里调解。”老郝说。自一年前调解室成立以来，东沟村未发生一起上访案件和民转刑案件，所有的矛盾纠纷在这里都得到了解决。

记者了解到，A县把县、乡、村三级调解机构纳入“大调解”进行统一管理，同时将县、乡、村调解机构的运行经费列入财政预算，专款专用，为调动基层调解员的工作积极性，A县出台了调解工作以案定补政策，同时，为夯实综治基层基础，落实好“大调解”工作，2014年，A县推行“综治专干”制度，在每个乡镇配备一名全额拨款事业编制干部，主要负责基层矛盾的排查和化解。这一系列保障措施的出台和落实，不仅激发了广大基层调解员的积极性，也使A县的“大调解”队伍不断壮大。“综治专干”老赵是A县法院一名法官，2014年以来，每个周三他都要到该县白家庄村走访一番。村里的调解室，就是他的办公室。每到这一天，调解室总会很热闹。“碰上矛盾纠纷就现场调解了，如果没啥事，就给我们做一些法律知识的培训。”该村村民这样告诉记者，“现在有个法官在咱们村了，有事情，事先就打听清楚了，还能有啥矛盾？”

老赵颇有感触地说：“其实坚持下来走一走，帮大家做调解，做咨询，就会发现，以前很多诉讼原本其实很简单，就是因为不能做基层就地化解，所以越搞越僵，没有办法的情况下，只好打官司，使司法资源更加紧张。”

为进一步创新社会管理，2015年，A县在“大调解”工作的基础上，将“人民调解进万家”活动与“党员干部进农村、千家万户暖民心”活动有机结合，开展了“人民调解进农村，千家万户暖民心”活动，要求机关干部要深入一线，每人要入户10户以上，了解民情，听取民意。各村人民调解委员会牵头负责，调解员包户到人，入户宣传人民调解知识。在走访活动中要带着热情走访，带着感情解民忧，带着责任求实效。每名干部进村前，都要与管理区、村两委干部结合，了解各村的实际，有针对性地到党员、贫困户、留守人员家中，广泛了解事关群众切身利益的问题。每名调解员在入肩膀有要通过村民组长充分了解各户的具体情况，既要征求群众对人民调解工作的意见和建议，又要积极宣传人民调解的相关知识。真正听取群众对人民调解工作的意见和要求，对群众反映好的调解机制要及时向镇司法所、市司法局汇报，为进一步推动人民调解工作提供参考；对走访过程中发现的民间纠纷，能当场化解的当场化解；不能当场化解的，要及时归纳、记录，想办法加以化解。

A县人民调解员在这次走访活动中，发放人民调解知识宣传页10000余份，共化解各类纠纷45件，有力地提高了人民调解工作在群众中的影响。由于大量的矛盾纠纷化解在基层，解决在萌芽状态，使得党群关系更加密切，社会更加和谐稳定。

#### 材料 5

F村是经济中等发达的一个南方乡村，有人口3000余人。近些年各种纠纷时有发生，当纠纷发生后，村民们都会选择什么方式进行解决呢？解决的效果如何呢？某媒体采取问卷调查和随机访谈的形式进行调研，发放了



200份调查问卷,调查显示,当纠纷发生后,本村村民选择的纠纷解决方式,首先是选择调解,其中找村干部(包括人民调解员)解决纠纷的最多,占60%以上,找乡镇领导调解的占15%,找有威望的人调解的占5%;其次是选择和解,也就是私了,占9%。最后,选择找相关行政部门解决的较少,打官司的更少,几年来,仅有2起。

值得注意的是,在大多数村民的叙述中,国家司法机构仍具有重要的位置。“法院”、“打官司”、“派出所”、“公安”等是经常被提到的。这种重要性还体现在很多村民意识到,这些机构“说了算数”。但是,大多数村民对于司法部门的印象是模糊的。很少有村民能指出当地最近的法庭所在地。

记者了解到:F村所在乡没有派出法庭的设置,而是与其它几个乡共用一个派出法庭,离F村大约二十里,单程车费大约3元,行程花费大约一个小时左右。有一个乡司法所,配备了一名工作人员,平时忙于应付一般的乡村事务工作,很少有纠纷被提交到这里来解决。

记者还了解到:F村所在的县大致是一个乡一个人民法庭,但由于财政、人员以及其他的原因,也有数个乡设一个人民法庭的。县法官队伍大致有下面三个来源:正规院校来的学法律的或非法律专业的毕业生,包括专科和本科;从当地招考或政府其他部门调入法院的;复员军人。法官队伍的专业素质参差不齐。

村民大多不愿法院打官司,觉得打官司又麻烦又花钱,自己又不懂法。村民说,写个状子得50元,还得坐车到乡法庭;大老远的去了不一定找得对地方,找对地方材料还不一定能带全,带全了还得排队。就是法庭判了,打赢打不赢也都得听人家的。

大多数村民表示,遇到纠纷还是最愿意找村民委员会或其他村级班子调解解决。相对于F村的总人口而言,该村的村委会比较简单。村干部主要包括村委会主任、支部书记、调解主任、计生专干、民兵营长和会计。调解主任理论上专门负责纠纷的调解,但是据村委会主任介绍,一般小事调解主任去,大事则大家一起支村委会成员和村民住在同一个村晨。采访中,村委会主任和村支书均表示,村民如果有事找他们,“打个电话,捎个口信就可以了。”他们的电话号码村里人都知道,而且村里的电话基本已经普及了。他们表示只要有人来找,不管风雨,都去。一般都是晚上去,或者“就着其他的人都有空的时候”去。

但是也有村民认为村干部只能解决一些“小事”,“大事”解决不了,只会“往上推”,村民认为他们不解决的主要原因是“怕担责任”。

对村干部调节结果,村民一般还是认可的,但认为也有不公正的时候。有时候,村干部也会有偏心啊!有时候即使当面调解好了,事后也有反悔的,也会不起作用。

村干部E说,近些年土地承包纠纷、财产纠纷有所增加,这些纠纷涉及的政策性很强,村干部和人民调解员解决起来也力不从心。几乎没有机会参加培训,了解相关政策,提高调解技巧,都靠自己琢磨。

村调解员A说,自己平时工作也很繁忙,调解村民占用很多时间,全凭热心和责任心,没有多少补助,有时候还要自己贴钱。

很多村民指出,政府和法律管大事,出现严重的情况了才会来“管”。比如村民提到“只要出现不正常的死亡情况,村里、乡里、公安机关等会主动来维持局面”,“问题解决不了就拖,拖到严重了,上面就会来管。”

村干部D说,“近几年来,年轻人到外面找工的很多,村民的法律意识越来越强了,如果有大事,还是要找政府和法律解决。这也是农村社会的进步吧。一些村民也想通过法律途径解决,但村民们很多不懂法啊。”记者了解到F村所在地乡镇法律服务所形同虚设,只挂了个牌子应付上头。村里有一位曾经从事法律工作的老人说,邻村一位村民,儿子与人斗殴被抓进了派出所,媳妇行为不便,这位村民在儿子被抓的当晚就背了媳妇到他这里来咨询怎样打官司。可惜周围懂法的人不多。

记者了解到,F村制定了村规民约,而且确实起到了维护本村秩序的作用。F村村规民约在制定之后,通常村委会领导班子会让全体村民签字,然后由乡镇政府进行指导,如果有不合理的地方,会提出建议,最后由村民大会通过。基本上,村规民约的制定过程是在法律框架之一制定出来的,对村民具有一定的约束力。传统习俗在村民发生纠纷时,也能起到一定的润滑作用。



F村一位干部记者讲了一个实例：在F村有这样一个习俗，中秋节的时候，家家户户为了表示对嫦娥的敬意，会在睡觉之前放一碗水、菱角、水果和月饼在外面，等到第二天醒来，大人会将贡品收起来给自己家的小孩吃，这样孩子就会变得聪明。有一年，一家小孩淘气，把另外一户人家放在外面的贡品偷吃了，引起了主人的不满，于是就发生了纠纷。当时，这个纠纷就是根据当地的传统习俗解决的。小孩的家长带着小孩去庙里敬香，以此向神灵和主人家表示自己的忏悔，结果，双方很快就和解了。

但是，年轻人对村规民约不怎么看重，有些还不以为然。

### 材料6

党的十八届四中全会提出要坚持系统治理、依法治理、综合治理、源头治理，深化基层组织依法治理，支持各类社会主体自我约束、自我管理，农村社会矛盾纠纷的防范与处理是社会治理的重要内容，其效果决定了农村社会的稳定与和谐。

中国传统乡村社会一直有着浓厚的重贤、尚贤的良好风尚，并由此构成了独具中国特色的乡贤文化。乡贤文化是中华优秀传统文化在乡村的一种表现。它植根于乡村社会土壤，蕴含见贤思齐、崇德向善、诚信友善等优秀文化基因。历史上，分布在广大乡村的一批批乡贤们借助自己的威望、品行、才学，主动履行起了凝聚族群、尊祖继统的职责，他们不仅是乡村社会优良道德和淳美家风的示范者和引导者，而且还是规范族人和乡民行为的监督者和执行者。他们在打理好本族事务的同时，也在很大程度上承担了不少慈善、教化、纠纷解决等社会功能，很好地参与了乡村社会的共同治理。

改革开放以来，中国乡村社会秩序一直处于大的变动和调整中，尽管原有的乡贤文化和乡贤群体随着时代的变迁已无法复原，但其作为我们文化传统的一个部分，值得我们去认真研究和对待。现在农村也不乏一些优秀人才，如回乡养老的离退休干部、乡村知识分子、优秀农民工、企业家等。有专家呼吁：在国家致力于实现治理能力和治理体系现代化，大力建设社会主义新农村之际，全社会应重视和发掘我们固有的乡贤文化，扶持并鼓励更多农村优秀人才积极参加乡村社会治理，真正把我国广大农村地区建设成为“看得见山，望得见水，记得住乡愁”的美好家园。

### 三、作答要求

(一) 请根据给定资料1和2，分析指出当前我国农村纠纷的特点及其表现。(25分)

要求：(1)内容全面，分析深入；(2)条理清楚，语言准确；(3)字数不超过300字。

(二) 请根据给定资料4，总结A县推行人民调解制度化解农村纠纷的做法有哪些经验?(15分)

要求：(1)概括全面、准确，逻辑清晰；(2)字数不超过250字。

(三) 假设你是F村的一名驻村干部，请你针对给定资料5中所反映的问题，就如何更好地化解农村纠纷提出合理化建议。(20分)

要求：(1)建议合理、可行；(2)有针对性，条理清楚；(3)字数不超过300字。

(四) 请以“德”、“礼”、“法”为关键字，结合给定资料，联系实际，自拟题目，自选角度，写一篇议论文。(40分)

要求：(1)观点鲜明、正确，认识全面、深入；(2)角度合理，符合实际；(3)思路清晰，结构严谨，语言流畅；(4)联系资料但不拘泥于资料；(5)字数1000-1200字。

**温馨提示：**

**2018 年公考通网校重新起航**

**系统班+考前直播冲刺班+一对一申论批改班+面试通关课程  
更多好课等你挑选！**

**【参考答案与解析】**

**（一）【参考答案】**

目前农村纠纷利益关系复杂化，纠纷呈多发性：

1. 老人赡养纠纷：赡养问题协商不一致，老人无人赡养，调解无效最终法律解决；
2. 村民利益纠纷：占用公地，相互侵害对方利益，互不相让；
3. 拆迁安置纠纷：村委会房屋拆迁补偿安置不到位，导致村民频繁上访；
4. 土地承包纠纷：村民非法侵害村集体土地权益，引发村委会与村民纠纷；
5. 环境污染纠纷：企业污染环境，引发企业搬迁拆除纠纷；
6. 群体性纠纷：政府未及时、妥善答复并解决村民纠纷，终导致群体事件；

**（二）【参考答案】**

1. 设立村一级纠纷调解室，由村民集体推选出为人正直、办事公道的调解员负责搜集信息，掌握全村各项事务并记录备案，以便开展调解工作；
2. 调解机构的运行经费列入财政预算，专款专用；
3. 调动基层调解员的工作积极性，出台了调解工作以案定补政策；
4. 推行“综治专干”制度，在每个乡镇配备全额拨款事业编制干部，负责基层矛盾的排查和化解，闲暇时对村民进行法律知识培训，减少不必要纠纷；
5. 要求机关干部深入一线，入户了解民情、听取民意，宣传人民调解知识。

**（三）【参考答案】**

1. 加大对乡镇法庭的财政支持，增建乡村法庭以满足实际需要；引进专业法律人才，提高乡镇法律队伍整体专业素质；降低行政花费减少行政手续。
2. 设立村一级纠纷调解室，由村民集体推选出专人负责调解工作。
3. 定期对村干部进行政策性培训和纠纷调解技巧培训，以便更好解决村民需求。
4. 为提高调解员积极性，可增加调解补助。
5. 村干部要及时了解民情民意，妥善解决村民纠纷问题，避免事态扩大化。
6. 村委会定期对村民进行普法宣传教育，加强对年轻人的村规民约宣传教育。

**（四）【参考例文】**

**德礼法，构建农村新秩序**

传统的农村管理模式似乎走向了两种极端。要么标榜人情社会，处处讲关系、谈面子，好像是一团和气，却在农村建设中失之公正客观；要么便是处处手腕强硬、说一不二，强制要求村民服从，看似刚正不阿，实则失去了政府的服务性本质。因此，在市场经济日益繁荣的今天，农村纠纷频发、利益关系日趋复杂化的新农村管理中，原本就不能简单粗暴的一刀切，情与法本不矛盾。我们既要考虑到乡土民情的特殊性，以情动人；同时兼顾法制社会的根本责任，以法治村。

因而，在传统的乡土文化的背景下，中国人创造性的制定了被称为“东方经验”的乡村管理模式——以人际道德为基础，以乡村礼法为准绳，以政治法律为根本底线，多策并举，层层深入，构建金字塔式的农村管理新秩序。

以人际道德为基础，管理的核心精神是以理服人，是乡村管理的根本基础。既满足民情民意，同时将乡村纠纷大事化小小事化了，照顾到村民的人情需要，也符合乡民的基本利益。中国人情社会向来推崇“以和为贵”的传统道德和处世原则，中国传统“礼乐文化”的血脉中代代传递着“仁义礼智信”的传统文化精髓。在处理乡村纠纷时，以传统文化为精髓，构建社会主义核心价值观体系，协调矛盾该说情的说情，该说理的说理。正如圣人所云：“以力服人者，非心服也，力不赡也；以德服人者，中心悦而诚服也。”

以乡村礼法为准绳，管理的核心手段是村规准则，是乡村管理的有效途径。千百年来，乡土村社在法律框架之内，根据本村的实际情况和相应的人情礼法，建立符合全村村民共同利益的行为准则，是获得多数村民的认同的村规民约，也对村民纠纷具有一定约束作用，是德与法之间的中间环节，对无法用基本道德化解的村民纠纷，以及尚不需要诉诸法庭的纠纷起到一定润滑作用。

以法律法规为要义，既是处理乡村纠纷的底线，也是人人遵守的最高准则。乡村纠纷，往往以人情纠纷为起点，经过双方以理服人的博弈协商、村委会以村规民约为依据的调解，最终诉诸法律，而法律最终会给出符合大众利益和既定法规的最终裁决。农村基层法制管理，既是维护农村社会和谐稳定的有力保障，也是维护基层公平正义以及有序发展的最后一道防线。以法治理乡村，不但要向村民普法，同时村镇法制建设也要落实到位。

总而言之，农村管理涉及村民方方面面的利益需求。不能处理好农村的各式纠纷，不能实现农村的有序管理，往小了说，会引发村民的不信任、威胁乡村的和谐有序；往大了说，则会动摇基层稳定，引发各种群体性事件。农村管理，构建金字塔式的管理秩序，以道德教化作为基础，乡村礼法、村人行为准则作为中间环节，以农村基层法治为最高依据，环环相扣，实现和谐、有序、稳定的乡村秩序，稳步迈向幸福、欢乐的农村生活。





- B. 王某、李某、张某都要承担责任  
C. 李某、张某承担责任，王某没有责任  
D. 王某、李某承担责任，张某没有责任

9. 下列言行体现公民没有自觉履行法定义务的是（ ）

- ①“听说你养母病了？”“与我无关，我是被收养的。”  
②“听说你生父病了？”“与我无关，我已经被叔叔收养了。”  
③“爸，大学催缴学杂费了。”“你都成年了，自己挣钱交去。”  
④“爸，小学催缴生活费了。”“我与你妈离婚了，找她要去。”

- A. ①③  
B. ①④  
C. ②③  
D. ②④

10. 对着电视画面拍照，应关闭照相机闪光灯和室内照明灯，这样照出的照片画面更清晰。这是因为（ ）

- A. 闪光灯和照明灯在电视屏上的反射光会干扰电视画面的透射光  
B. 闪光灯和照明灯在电视屏上的反射光会干扰电视画面的散射光  
C. 闪光灯和照明灯在电视屏上的透射光会干扰电视画面的散射光  
D. 闪光灯和照明灯在电视屏上的透射光会干扰电视画面的反射光

11. 下列哪两种疾病是由细菌引起的（ ）

- A. 手足口病、狂犬病  
B. 麻疹、腮腺炎  
C. 肺结核、破伤风  
D. 非典型肺炎、水痘

12. 香烟点燃后，所产生的能减低红血球将氧输送到全身的成是（ ）

- A. 焦油  
B. 一氧化碳  
C. 苯丙芘  
D. 尼古丁

13. 《黄帝内经》深受诸子百家学术思想的影响，其中有这么一段话：“心者，君主之官也，神明出焉。肺者，相傅之官，治节出焉。肝者，将军之官，谋虑出焉。胆者，中正之官，决断出焉。膻中者，臣使之官，喜乐出焉。”这段论述受到下列哪一学派思想的影响（ ）

- A. 儒家  
B. 道家  
C. 法家  
D. 墨家

14. 下列关于生活常识的表述错误的是（ ）

- A. 水在真空中会先沸腾后结冰  
B. 颜色深的汽车隔热膜，隔热效果好  
C. 纯水（只有水分子）在0℃时不会结冰  
D. 天凉时，湿润的地方比干旱的地方使人觉得更冷

15. “云母屏风烛影深，长河渐落晓星沉”描写的是一天之中的哪一时段（ ）

- A. 黄昏  
B. 夜半  
C. 黎明  
D. 午后

16. 下列关于胎儿与母体关系的表述错误的是（ ）

- A. 胎儿与母体具有不同的遗传物质  
B. 胎儿与母体的血液通过脐带相通  
C. 胎儿在母体中的发育场所是子宫  
D. 胎儿与母体通过胎盘进行物质交换

17. 人们常用“杏林春暖”“杏林满园”“誉满杏林”来赞扬医生的精湛医术和高尚医德，“杏林”典出



23. 20 世纪 90 年代, 有人\_\_\_\_\_传统书信将被新兴的通信方式取代。然而我们惊奇地发现, 传统的纸质书信依然健康发展, 与电子通信方式\_\_\_\_\_, 在当下生活中发挥着重要的作用。

依次填入画横线部分最恰当的一项是 ( )

- A. 坦言 并驾齐驱  
B. 预言 并行不悖  
C. 断言 相向而行  
D. 妄言 背道而驰

24. 汛期恶劣的环境, 让查找堤坝渗漏部位和渗漏入、出水口变得极为困难。而如能及时对管涌渗漏进行快速\_\_\_\_\_, 确定其具体位置、形状, 采取相应有效措施, 就能够\_\_\_\_\_洪灾中可能发生的溃坝风险。

依次填入画横线部分最恰当的一项是 ( )

- A. 监测 避让  
B. 检测 规避  
C. 防堵 回避  
D. 封堵 避免

25. 良好的生态环境, 是最公平的公共产品, 是最\_\_\_\_\_的民生福祉, 当前, 我国资源约束\_\_\_\_\_, 环境污染严重, 生态系统退化的问题十分严峻, 人民群众对清新空气、干净饮水、安全食品、优美环境的要求越来越强烈。

依次填入画横线部分最恰当的一项是 ( )

- A. 普遍 不力  
B. 重要 紧张  
C. 关键 不够  
D. 普惠 趋紧

26. 在动画片的题材中, 童话、神话、民间故事占了很大的比例, 就是因为这些题材都是带有浓厚幻想色彩的\_\_\_\_\_故事, 具有鲜明的\_\_\_\_\_、假定与象征的因素, 神奇虚幻的故事借助动画的假定性不仅可以得到淋漓尽致的表现, 而且动画艺术的特征也能够得以充分发挥。

依次填入画横线部分最恰当的一项是 ( )

- A. 虚构 寓意  
B. 虚幻 含义  
C. 虚假 含意  
D. 虚拟 喻义

27. DNA 分子是怎样被用作纳米世界建筑材料的呢? 打个比方, 我们在宏观世界所采用的建筑材料通常可分为柔性材料(如钢筋)和刚性材料(如砖块), 前者决定结构的\_\_\_\_\_性, 后者决定结构的\_\_\_\_\_性, 两者结合成形态各异而又稳固的结构。类似地, 可利用 DNA 单链的“柔性”与双链的“刚性”, 通过设计使单双链结合、刚柔相济, 构造出各种不同的几何结构。

依次填入画横线部分最恰当的一项是 ( )

- A. 灵便 安稳  
B. 活动 平稳  
C. 灵活 稳定  
D. 灵敏 稳固

28. 2016 年中央电视台春节联欢晚会表演的节目《华阴老腔一声喊》, 吸纳了非物质文化遗产元素。它源于生活, 既接地气又创新出彩, \_\_\_\_\_。它的成功, 关键在于华阴老腔的魅力, 传统音乐元素没有随着岁月流逝而失去光泽, 它在现代音乐的包装下还能\_\_\_\_\_。

依次填入画横线部分最恰当的一项是 ( )

- A. 雅俗共赏 熠熠生辉  
B. 风靡一时 赏心悦目  
C. 曲高和寡 美不胜收  
D. 喜闻乐见 大放异彩

29. 现实生活中, 真正能够平心静气、\_\_\_\_\_者, 似乎为数不多。相反, 惯于给灵魂做加法, 喜欢抛头露面、彰显自我的人倒是不少。君不见, 有的人只要有机会, 不是东拉西扯、侃侃而谈, 便是谈天说地、\_\_\_\_\_。不少人喜欢把逛街购物、唱歌喝酒、头疼脑热、感冒鼻塞之类的闲事琐事无聊事, 统统发到朋友圈里去。

依次填入画横线部分最恰当的一项是 ( )

- A. 委曲求全 口若悬河  
B. 心如止水 指桑骂槐

C. 波澜不惊 口诛笔伐 D. 心无旁骛 津津乐道

30. 哲人说：“你的心态就是你真正的主人。”乐观向上、心态阳光，即便一时身处困境，仍有“竹杖芒鞋轻胜马”的\_\_\_\_\_，在茫茫暗夜中亦能读出星星指引的方向。相反，悲观低沉、心态消极，\_\_\_\_\_也能感受“夕阳西下，断肠人在天涯”的悲情，在一杯愁绪中迷失自我。

依次填入画横线部分最恰当的一项是（ ）

A. 坚韧 沧海一粟 B. 旷达 杯水风波  
C. 狂喜 瓜田李下 D. 纯真 一叶知秋

31. 共享经济在以全新的方式——调动微小力量、分享闲置资源的形式，快速\_\_\_\_\_着大众的生活方式，以低价高质的形式为大众带来更多便利。就是这样一种全新经济模式，在近几年来呈现高速狂飙的\_\_\_\_\_。

依次填入画横线部分最恰当的一项是（ ）

A. 重塑 走势 B. 构建 形式  
C. 重构 态势 D. 影响 趋势

32. 古典农业社会中，人的乡愁和城市没有太大的关系。彼时的乡愁大抵是怀才不遇的流荡，以及战争带来的\_\_\_\_\_和乡土难返。而现在，大多数“乡愁感慨”是具有城市生活经历的人发出的，他们发愁的是城市“工作好不好找，房子买不买得起”等等，过去随时可以返回的家乡，正逐渐消失在城市化运动中。因此，他们对乡愁的\_\_\_\_\_可能完全不是同一个方向，甚至可能是“城愁”。

依次填入画横线部分最恰当的一项是（ ）

A. 背井离乡 认同 B. 流离失所 认识  
C. 民不聊生 认可 D. 饥寒交迫 认知

33. 本地杂草野花由于经历了千百年的自然\_\_\_\_\_，对当地气候和土质都有极好的适应性，根本不需要过多额外的养护。而且，与属于外来物种的人工草坪相比，本地杂草野花还有一个\_\_\_\_\_就是生态安全。

依次填入画横线部分最恰当的一项是（ ）

A. 洗礼 优点 B. 进化 长处  
C. 选择 优势 D. 淘汰 好处

34. 沿着卢瓦尔河，法国的历史被书写进河谷里\_\_\_\_\_的城堡群中。想要探寻几百年间法国乃至欧洲王官贵胄间的权利斗争，窥视\_\_\_\_\_的宫廷秘事，就要从走进这一座座城堡开始。

依次填入画横线部分最恰当的一项是（ ）

A. 鳞次栉比 不可捉摸 B. 星罗棋布 波诡云谲  
C. 浩如烟海 变幻莫测 D. 不计其数 变幻无常

35. 所谓类文本，指的是出版物中所有作者文字之外的部分。尽管类文本也是阅读对象，但它们\_\_\_\_\_地成为阅读的客体，甚至造成了对于文本的阅读\_\_\_\_\_，实在有\_\_\_\_\_之嫌。

依次填入画横线部分最恰当的一项是（ ）

A. 反客为主 困难 以一持万 B. 主客颠倒 妨碍 舍本逐末  
C. 太阿倒持 艰难 轻重倒置 D. 喧宾夺主 障碍 本末倒置

36. “一带一路”的宏伟构想，从历史深处走来，融通古今、连接中外，\_\_\_\_\_和平、发展、合作、共赢的时代潮流，\_\_\_\_\_丝绸之路沿途各国发展繁荣的梦想，\_\_\_\_\_古老丝绸之路崭新的时代内涵，契合沿线国家的共同需求，为沿线国家优势互补、开放发展开启了新的机遇之窗。

依次填入画横线部分最恰当的一项是（ ）

A. 追溯 实现 植入 B. 顺应 承载 赋予  
C. 遵循 明晰 提出 D. 适应 承接 蕴蓄



37. 近年来, 一些不负责任的网络谣言泛滥成灾, 极大地\_\_\_\_\_着社会成本, \_\_\_\_\_着世道人心。\_\_\_\_\_网络谣言, 净化网络环境, 已经成为包括广大网民、互联网企业和管理部门等在内的全社会的共识。

依次填入画横线部分最恰当的一项是 ( )

- A. 耗费 扰乱 遏止
- B. 消耗 损害 遏制
- C. 耗尽 蛊惑 禁绝
- D. 侵蚀 破坏 杜绝

38. 责任心, 是创业者\_\_\_\_\_的品质。经常在生活中磨练的人一定碰到过困难与荆棘、遇到过挑战与挫折、感受过真情与冷暖、领悟过付出与回报, 久而久之, 人的内心变得坚强, 说话做事更有担当, “责任”二字通过潜移默化的行为训练\_\_\_\_\_创业者的血液里, 变成人的气节与气质, 形成了独有的\_\_\_\_\_。

依次填入画横线部分最恰当的一项是 ( )

- A. 千金难求 植入 感召力
- B. 不可多得 渗入 亲和力
- C. 难能可贵 融入 竞争力
- D. 绝无仅有 介入 创新力

39. 语言本身就是人类文化长期\_\_\_\_\_的智慧结晶。一切人类创造的思想文化成果都需要通过语言来深度表达和精彩\_\_\_\_\_, 如果将文化视为人类精神或思维自觉\_\_\_\_\_的形形色色的神奇“痕迹”, 那么, 语言就是这种“痕迹”中最鲜活、最深邃和最久远的核心部分。

依次填入画横线部分最恰当的一项是 ( )

- A. 演进 描述 保存
- B. 培育 演绎 留传
- C. 发展 诠释 存留
- D. 积淀 阐释 遗留

40. 实现不同产业发展模式的升级, 关键是突破核心技术、掌握知识产权, 这就需要企业由过去的重投资转向重创新, 由注重规模\_\_\_\_\_转向注重行业竞争力的提升。如果不能由低端制造向高生产率的设计、研发、品牌、营销、产品链管理等环节\_\_\_\_\_, 企业就会错过产品升级的机遇, 更\_\_\_\_\_创新活跃期所带来的重大发展机遇。

依次填入画横线部分最恰当的一项是 ( )

- A. 扩张 延伸 遑论
- B. 扩充 延伸 别论
- C. 扩充 衍生 遑论
- D. 扩张 衍生 别论

41. 除了人类以外的灵长类动物都学不会发声, 没有模仿所听到声音的能力——这种能力对于说话而言必不可少。但近日, 研究者表示, 灵长类动物能以近乎交谈的方式互相呼喊, 因为它们会等待呼喊结束再发声。如果这种技能是后天习得的, 那么它更接近人类的类似技能, 因为婴儿是在咿呀学语的过程中学会这种技能的。这一发现或可帮助我们\_\_\_\_\_。

填入画横线部分最恰当的一项是 ( )

- A. 更好地分析人类交往的方式
- B. 更好地理解人类语言的起源
- C. 更好地解决人类交流的障碍
- D. 更好地探索人类文明的起源

42. 大数据时代, 正是通过挖掘个人选择偏好、生活轨迹、金融信用等数据, 把握社会整体的需要、供给和趋势, 进而更好地造福社会。有了大数据, 企业可以据此实现颠覆式创新, 创造个性化、定制化的产品。政府部门可以据此提高治理效能, 相关政策可以更好辨证施治。对于个人而言, 大数据带来的是更方便、更精准、更有效率。可以说, \_\_\_\_\_, 正在成为现代社会最重要的进步动力之一。

填入画横线部分最恰当的一项是 ( )

- A. 大数据使得统计上显著的相关关系越来越多
- B. 大数据日益改变着人类日益普及的网络行为

- C. 大数据利用信息技术创造持久有力的竞争优势
- D. 大数据将信息从知识的载体进化为智慧的源泉

43. 成语“刻舟求剑”源自《吕氏春秋》，古人使用这个成语时，更多想到的是时间轴意义，“子在川上曰：逝者如斯夫，不舍昼夜”。但它所讲述的故事，又提示了我们道理与知识是如何“分道扬镳”的。船在运动，河底静止，剑从船上掉落河中，是从运动状态进入静止状态，而船上客人与刻痕处于相对河底与剑而言的运动状态，刻痕如何保持得了与剑相对的位置？由是而知，\_\_\_\_\_，这才是“刻舟求剑”真正传递的“道理”。

- A. 意识是客观世界存在的反映
- B. 要在动态中认识事物的本质
- C. 知识道理在时空里是相对的
- D. 运动和静止是可以相互转化

44. 植物或许被低估了。它们不仅记得何时被人触碰过，而且有研究表明，它们不必借助大脑或复杂的神经系统，就能进行复杂程度与人类不相上下的风险决策。面对两个花盆——其中一个营养含量恒定，另一个营养含量变化不定——如果营养条件足够差，植物会偏好神秘莫测的那个花盆。也许，这可以更好地解释为什么赌博输钱的人会继续赌下去，为什么在寒冷夜晚里，鸟儿即便不知能找到什么也要四处觅食，而不是守着数量确定却不够吃的食物。

以上文字意在说明（ ）

- A. 恶劣条件下放手一搏，希冀求得生机或许是一切有机体的本能选择
- B. 植物能进行任何复杂程度与人类不相上下的风险决策
- C. 植物懂得在危机中铤而走险，竭力求生
- D. 放弃已知的、确定的，选择未知的、神秘莫测的，是有机体的普遍选择

45. 民众是否爱好学术，直接影响到学术本身的升沉；而学人不唤起国人对学术的自觉，“文德”不能与民分享，则“民德”就会堕落，“文德”本身也会变成无源之水、无根之木，也就没了提升的基础。为了使“文德”更好地转化为“民德”，蔡元培提出了以大学为社会文化中心的主张。

这段文字意在说明（ ）

- A. 大学是“文德”的中心
- B. “民德”是“文德”的本源
- C. “文德”与“民德”的双向关联
- D. “文德”对“民德”有提升作用

46. 月球是地球唯一的自然卫星，也是人类目前唯一能够抵达的地外星球。在人造卫星之外，利用这颗自然卫星开展对地球的遥感观测，有着诸多的优势和不可替代性。月球表面积远远大于任何的人造卫星，因而在月球上布设遥感器，不用考虑载荷多少、大小、重量等，可同时置放很多不同类型的遥感器，形成主被动、全波段同步观测的能力，对于观测大尺度地球科学现象——全球环境变化、陆海气相互作用、板块构造及固体潮、三极对比研究等会有深入的认识，并有可能观测到先前未知的科学现象。

对上述文字概括最准确的是（ ）

- A. 月球比人造卫星更加适合布设遥感器
- B. 月球对地观测有着天然的综合性优势
- C. 月球有望能给空间对地观测带来革命
- D. 月球开辟对地观测科学与技术新方向

47. 我国各地的雾霾，从总的方面来说是各种来源污染排放物经过一系列的化学和物理过程的产物，这里

既有一次排放，还有二次化学转化和物理过程。从南到北情况十分复杂，当下的普遍情况既不同于当年伦敦的情况，也不同于洛杉矶的情况。曾有学者讲北京的情况属于“伦敦型”和“洛杉矶型”的复合型。实际上事情绝非是一个“复合型”可以概括。还让人担心的是：眼下从上到下，各省各地都认为燃煤是问题的根子，似乎实现城市燃气化以后，问题就可以大大解决了，其实我们的一次排放物或者说二次过程的产生物质决不只是一个二氧化硫，或者说再加上一个氮氧化合物那么简单。

对这段文字概括最恰当的是（ ）

- A. 雾霾形成的主要特点
- B. 雾霾形成的原因复杂
- C. 雾霾类型具有多样性
- D. 雾霾危害具有普遍性

48. 一位科学家用玻璃板把大鲨鱼和小鱼隔开，大鲨鱼欲捕食小鱼但屡屡撞到玻璃隔板；一段时间后悄悄移开隔板，大鲨鱼却不再攻击小鱼了。

这段文字接下来最可能讲述的是（ ）

- A. 不同种族之间完全可以和谐相处
- B. 因循守旧者，只会一再品味失败
- C. 固化的经验对我们的思维影响不大
- D. 适应新环境，把握新机遇需要新思维

49. 拿破仑在法国的崛起，极大地震撼了欧洲各国的王室。他们视法国大革命为洪水猛兽，不屑与拿破仑这样行伍出身的政治暴发户对话。1800年英、俄、奥等国组成的第二次反法同盟与拿破仑决战。拿破仑亲率两万兵马，出其不意地翻越了法国与意大利交界的羊肠小道，进入意大利境内，击败了奥军。同时，拿破仑又向沙皇保罗一世献殷勤，使他退出了反法同盟，最终使英国陷入孤立，不得不与法国签订《亚眠和约》，承认拿破仑在欧洲占领的疆土。

这段文字意在强调（ ）

- A. 欧洲各国的王室非常害怕拿破仑在法国的崛起
- B. 拿破仑是个具有非凡军事才能与外交手腕的人
- C. 英、俄、奥等国最终承认拿破仑在欧洲占领的疆土
- D. 拿破仑用不战而屈人之兵的战法，击败第二次反法同盟

50. 当下，电视节目主打媒体融合和多终端传播的概念并不新鲜，只要在不同终端进行内容投放的节目都自称是媒体融合。技术拓展了媒体类型和渠道，真正的媒体融合要借鉴互联网的用户思维，要以不同渠道用户的多层次的“真实需求”为导向定制内容，与用户之间形成相互分享信息关系，形成媒体融合关键点。

这段文字意在强调（ ）

- A. 在不同终端进行相同内容投放成为当下电视节目进行媒体融合的普遍做法
- B. 媒体融合本身不能提升节目的内容品质，但能让节目得到更好的传播与吸收
- C. 要做到媒体融合，就要把各种终端、渠道整合成一个有机体，形成信息传播的“生态圈”
- D. 以用户需求为出发点，内容生产者与用户之间形成相互分享信息关系，是媒体融合的关键

51. 在刷屏时代，从倡导多读多写汉字的角度，“汉字听写”无疑是一件好事。但是一旦过度，好事也会变成坏事。比如，比赛偏重冷僻字词，参赛小选手们只能强化记忆，在比赛中展示了“中国式教育”。就连汉字拼音之父周有光先生也认为，现在把通用汉字增加到8000多个，这个数量实在有点太多了。联想到近几年一直没有停歇过的汉字繁简之争以及中高考改革方案的推出，我们不难发现，大家对汉语言文字的关注在日渐深入，民众的母语水平和学习母语的积极性在不断提高。

从这段文字，可以看出作者的态度是（ ）

- A. 新时期的汉字听写比赛应该适度适当导向正确
- B. 读屏时代的汉字听写加快语言教育改革的步伐
- C. 汉字听写数量过多会引发民众提笔忘字的忧虑
- D. 中国式教育与强化记忆是语文教育的必要手段

52. 近年来，我国推行了一系列改革，为双创营造制度环境。大学生、海归、大企业高管和连续创业者、科技人员这支“新四军”的崛起，可以看作是创业主体从精英走向大众的一个强有力的信号。不过，因为机制体制不健全，一些法律、法规、政策存在矛盾，人的价值的最终实现还存在着不少障碍。倘若人的价值迟迟不能得到充分保障，创新创业者才能的释放势必会受到影响，诸多科技成果就可能烂在抽屉里，诸多科技企业就可能因为缺乏创新而死去。

这段文字意在强调（ ）

- A. 改革要为双创营造制度环境
- B. 创业主体将从精英走向大众
- C. 机制体制阻碍人的价值实现
- D. 保障人的价值是双创的前提

53. 有“明清古建筑博物馆”之称的三坊七巷街区，有人将其比喻为鱼骨与鱼刺，有人则形容为菩提树叶，或直呼为“非”字形。笔者觉得，它倒更像一片优美的棕榈树枝叶，南后街似叶片的主脉，向西伸出的三条支脉为三坊，向东生出的七条细脉是七巷。由北向南的三坊依次为衣锦坊、光禄坊、文儒坊，七巷的顺序依次为杨桥巷、郎官巷、塔巷、黄巷、安民巷、官巷和吉庇巷。

对这段文字的内容概括最恰当的一项是（ ）

- A. 三坊七巷的历史
- B. 三坊七巷的走向
- C. 三坊七巷的建筑
- D. 三坊七巷的格局

54. 家犬是人类的好朋友，它们虽差异巨大，却有共同祖先——灰狼。灰狼在全球分布非常广泛，但各地的家犬并不是从各地的灰狼演化而来。通过从基因组 DNA 入手，比较来自不同地区的家犬群体的遗传多样性，研究者发现，来自东亚南部地区的家犬群体具有最高的多样性。同时，系统发育树的结构也支持家犬这一共同的起源地。在系统发育树上，每一个枝的末端代表一个群体，亲缘关系较近的群体在树上的位置也会比较近。而来自东亚南部地区的家犬样品，都位于系统发育树的基部位置。

这段文字意在说明（ ）

- A. 家犬起源于在全球具有非常广泛分布的灰狼
- B. 性情不同、形态各异的家犬有着共同起源地
- C. 系统发育树原理为动物演化研究提供了支撑
- D. 基因组 DNA 的研究根本解决了家犬起源问题

55. 能够感知味道的味细胞散布在舌头表面、喉咙、上颚深处名为软腭的部位等处。味细胞感知味道分子后，首先会通过味觉神经将信息传给延髓的弧束核。弧束核将接收到的味觉信息，传给大脑的初级味皮层，从而对味道的强度和性质进行分析。随后，味觉信息会与来自嗅觉、触觉、口感等信息相统合。至此，我们才形成对食物味的印象。在杏仁核（附着在海马体的末端，呈杏仁状，是边缘系统的一部分），我们会形成对食物的感情判断，下丘脑会分泌负责食欲的激素，海马体则形成我们对味道的记忆。

这段文字旨在说明（ ）

- A. 海马体是形成我们对味道记忆的关键
- B. 味细胞散布广泛使我们有效认知味道



- C. 大脑初级味皮层是信息相统合的关键  
D. 帮我们认识味道的并非舌头而是大脑

56. ①更令人震惊的是，这些土著们在语言和文化上表现出超乎想象的统一性

②他们没有航海设备，只有原始的舟筏，却在占据了将近地球三分之一面积的大洋中，找到了一个个孤悬海上的小岛

③他们有着相似的风俗习惯，在相隔极远、完全陌生的岛上，竟然可以用同一种语言进行简单交流

④原始的南岛语族，创造了航海奇迹

⑤这使得许多世纪后，“地理大发现”浪潮中驶入太平洋的西方航海家们惊异地发现，几乎他们每找到一处新的岛屿，都已有了土著们居住过的痕迹

⑥然后定居其上，传承和发展着自己的文化

将上述 6 个句子重新排列，语序正确的是（ ）

- A. ④⑤②①③⑥  
B. ④②⑥⑤①③  
C. ②⑥⑤④③①  
D. ③①②⑥④⑤

二、文章阅读。阅读下面文章，回答问题。本题共有 4 道题，每道题提供四个选项，要求你从中选出最恰当的一项，你的选择必须与要求相符合。

①心理学领域有个术语叫做“羊群效应”，专门来形容人类的从众心理，羊群有个习性，就是跟着羊头走，无论前面的沟有多宽，只要羊头事先跳过去，后面的羊便会跟着往前跳。羊群效应一直是心理学研究的热点之一，社交网站的出现提供了一个绝佳的实验场，研究者可以通过大数据的研究方法排除个案的影响。

②众所周知，在心理学领域，单独研究某件个案是不科学的。就拿“羊群效应”来说，不可能单独把网民对某件产品的好评拿出来研究，因为这件产品可能确实质量很好，为了避免这个问题，美国麻省理工学院附属斯隆商学院的希南·阿拉尔博士和同事们决定借鉴自然科学的研究方法，进行一次大规模的随机对照试验，他们和一家社交网站合作，花了 5 个多月的时间，对这家网站所有的网友评论做了一次实验。

③这是一家综合性的社交网站，先由网友上传一篇文章，再由其他网友做出评论，网友的评论内容可以被点赞或差评，点赞的数量的减去差评的数量，就是每段评论过的最终得分，研究人员和网站方达成协议，由机器率先为这 5 个月当中出现的 101281 篇评论进行打分，也就是说每出现一篇评论都立即由机器自动做出一个评价。究竟是点赞还是差评则是随机的，与评论的内容无关，另外还有一段数量的评论不是先打分，作为对照组。

④结果显示，社交网站上的“羊群效用”还是十分明显的，研究人员一共收集到 308515 次网友评价发现事先被点赞的评论最终得正分的可能性比对照组高出 32%，最终得分也比平均值高了 25%，相比之下，事先被点差评的评论则不受影响，和对照组没有区别。

⑤如果机器给出的是负面评价，后面会有很多人试图进行修正，最终导致这条负面评价对该评论的总得分没有影响。阿拉尔博士解释说，正面评价则没有这种情况，说明人们对于不符合自己意见的正面评价和负面评价的态度是不一样的，对于前者比较宽容。

⑥牛津大学互联网学院的伯尔尼·霍根教授认同这一判断，他认为正面评价往往是一种广告，作出正面评价的人，是想让更多的网友喜欢某件东西，负面评价则是一种个人化的情绪发泄，这就是为什么一般社交网站点赞比差评多的原因。

⑦另外评论所给予的文章内容，对于实验结果也有影响，对文化社会政治和商业类新闻的评论，网友评价容易受到“羊群效用”的影响，普通新闻和经济新闻则影响较小，这大概是因为前者比较主观，个人观点影响大，容易走极端，后者属于时事类新闻，比前者要客观的多，不太受个人因素的影响。

57. 这段文字意在说明（ ）

- A. 羊群效应在网络中的表现

- B. 网络消费者的从众心理
- C. 大数据在心理研究中的应用
- D. 社交网络中网友评价的误区

58. 下列文字最适合放在文中哪个位置 ( )

值得一提的是, 实验组内随机出现的点赞和差评的数量并不相同, 因为在通常情况下, 这家网站点赞的数量比差评要多。于是研究人员根据这一情况, 设定了随机点赞和差评的比例。这样处理是为了尽量做到不影响网友的直观感受。

- A. ②和③之间
- B. ⑤与⑥之间
- C. ④与⑤之间
- D. ③与④之间

59. 关于“负面评价”, 下列说法与原文不符的是 ( )

- A. 该社交网站中的负面评价比正面评价少
- B. 负面评价往往带有个人的主观情绪色彩
- C. 人们通常并不介意负面评价是否与自己的观点相符
- D. 网友的修正意见会最终抵消机器所给出的负面评价

60. 实验者观察到下列四个现象, 哪一个现象能在最大程度上体现阿拉尔博士在文中提到的“修正”过程 ( )

- A. 关于总统大选新闻的评论引发口水大战
- B. 某知名品牌的新产品发布会的评论反响寥寥
- C. 关于股票走向分析的评论得到网友一致认可
- D. 网友对某场球赛胜负预测的评论呈“一边倒”态势

### 第三部分 数量关系

(共 15 题, 参考时限 15 分钟)

在这部分试题中, 每道题呈现一段表述数字关系的文字, 要求你迅速、准确的计算出答案。

61. 某单位准备扩建一矩形花圃, 若将矩形花圃的长和宽各增加 4 米, 则新矩形花圃的面积比原来的面积增加了 40 平方米。那么, 原矩形花圃的周长是多少 ( )

- A. 12 米
- B. 24 米
- C. 32 米
- D. 40 米

62. 某地举办铁人三项比赛, 全程为 51.5 千米, 游泳、自行车、长跑的路程之比为 3:80:20。小陈在这三个项目花费的时间之比为 3:8:4, 比赛中他长跑的平均速度是 15 千米/小时, 且两次换项共耗时 4 分钟, 那么他完成比赛共耗时多少 ( )

- A. 2 小时 14 分
- B. 2 小时 24 分
- C. 2 小时 34 分
- D. 2 小时 44 分

63. 某件刺绣产品, 需要效率相当的三名绣工 8 天才能完成; 绣品完成 50% 时, 一人有事提前离开, 绣品由剩下的两人继续完成; 绣品完成 75% 时, 又有一人离开, 绣品由最后剩下的那个人做完。那么, 完成该件绣品一共用了 ( )

- A. 10 天
- B. 11 天
- C. 12 天
- D. 13 天

64. 某机场一条自动人行道长 42m, 运行速度 0.75m/s。小王在自动人行道的起始点将一件包裹通过自动人行道传递给位于终点位置的小明。小明为了节省时间, 在包裹开始传递时, 沿自动人行道逆行领取包裹并返回。假定小明的步行速度是 1m/s, 则小明拿到包裹并回到自动人行道终点共需要的时间是 ( )

- A. 24 秒  
 B. 42 秒  
 C. 48 秒  
 D. 56 秒

65. 某商场搞抽奖促销，限每人只能参与一次，活动规则是：一个纸箱里装有 5 个大小相同的乒乓球，其中 3 个是白色 2 个是红色，参与者从中任意抽出 2 个球，如果两个都是白色可得抵用券 100 元，一白一红可得抵用券 200 元，两个都是红色可得抵用券 400 元。若小李和小林两人分别参加抽奖，那么两人获得抵用券之和不少于 600 元的概率是多少（ ）

- A. 0.12  
 B. 0.22  
 C. 0.13  
 D. 0.30

66. 小明负责将某农场的鸡蛋运送到小卖部。按照规定，每送达 1 枚完整无损的鸡蛋，可得运费 0.1 元；若有鸡蛋破损，不仅得不到该枚鸡蛋的运费，每破损一枚鸡蛋还要赔偿 0.4 元。小明 10 月份共运送鸡蛋 25000 枚，获得运费 2480 元。那么，在运送过程中，鸡蛋破损了（ ）

- A. 20 枚  
 B. 30 枚  
 C. 40 枚  
 D. 50 枚

67. 妈妈为了给过生日的小东一个惊喜，在一底面半径为 20cm、高为 60cm 的圆锥形生日帽内藏了一个圆柱形礼物盒。为了不让小东事先发现礼物盒，该礼物盒的侧面积最大为多少（ ）

- A.  $600\pi\text{cm}^2$   
 B.  $640\pi\text{cm}^2$   
 C.  $800\pi\text{cm}^2$   
 D.  $1200\pi\text{cm}^2$

68. 某大学考场在 8 个时间段内共安排了 10 场考试，除了中间某个时间段，不安排考试外，其他每个时间段安排 1 场或 2 场考试。那么，考场有多少种考试安排方式（不考虑考试科目的不同）（ ）

- A. 210  
 B. 270  
 C. 280  
 D. 300

69. 有一根 9 节的竹子，其任意节与相邻节的长度成等差数列，上面 4 节的长度共 3 尺，下面 3 节的长度共 4 尺，则从上到下第 6 节的长度为多少尺（ ）

- A.  $\frac{66}{65}$   
 B.  $\frac{65}{66}$   
 C.  $\frac{33}{37}$   
 D.  $\frac{37}{33}$

70. 由于连日暴雨，某水库水位急剧上升，逼近警戒水位。假设每天降雨量一致，若打开 2 个水闸放水，则 3 天后正好到达警戒水位；若打开 3 个水闸放水，则 4 天后正好到达警戒水位。气象台预报，大雨还将持续七天，流入水库的水量将比之前多 20%。若不考虑水的蒸发、渗透和流失，则至少打开几个水闸，才能保证接下来的七天都不会到达警戒水位（ ）

- A. 5  
 B. 6  
 C. 7  
 D. 8

71. 如右图所示，一个边长为 10 厘米的正方体木块  $ABCD-A_1B_1C_1D_1$ ，点 E、F 分别是 BC、 $A_1B_1$  的中点， $C_1E$  是用蜂蜜画的一条线段，一只蚂蚁在点 F 处，要想沿正方体表面最快到达蜂蜜所在点  $C_1E$ ，它所爬行的最短距离是多少厘米（ ）





C. 3

D. 4

第四部分 判断推理

(共 35 题, 参考时限 30 分钟)

本部分包含图形推理、定义判断、类比推理和逻辑判断四个部分, 根据题目的表述选择最佳选项。

一、图形推理。请按每道题的答题要求作答。

76. 把下面的六个平面图形分为两类, 使每一类图形都有各自的共同特征或规律, 分类正确的一项是 ( )

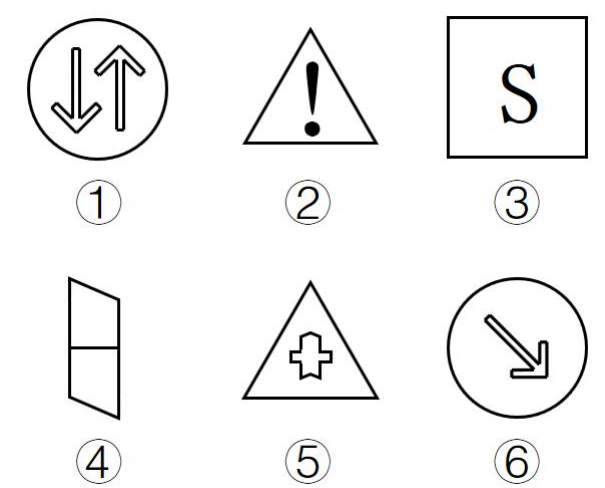

A. ①②⑤, ③④⑥

B. ①③⑥, ②④⑤

C. ①②④, ③⑤⑥

D. ①③④, ②⑤⑥

77. 从所给的四个选项中, 选择最合适的一个填入问号处, 使之呈现一定的规律性 ( )

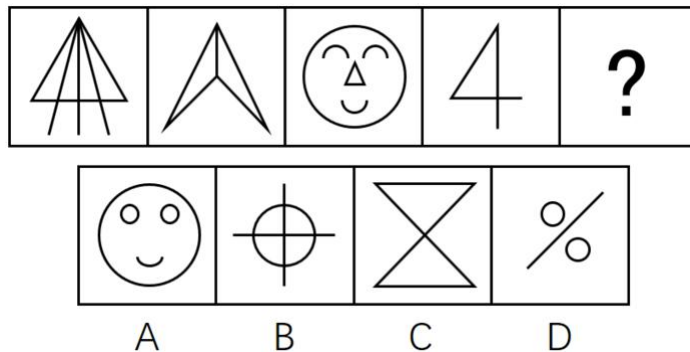

78. 从所给的四个选项中, 选择最合适的一个填入问号处, 使之呈现一定的规律性 ( )

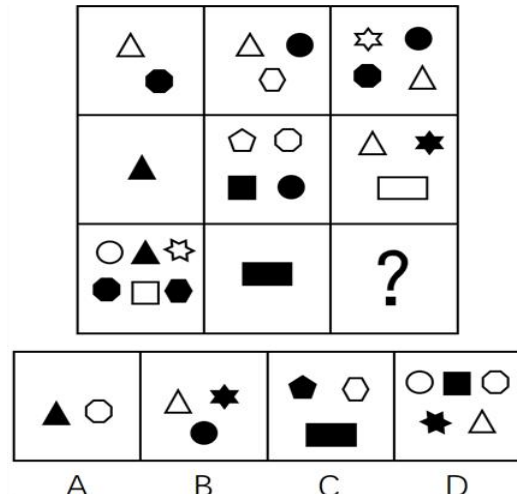

79. 从所给的四个选项中, 选择最合适的一个填入问号处, 使之呈现一定的规律性 ( )

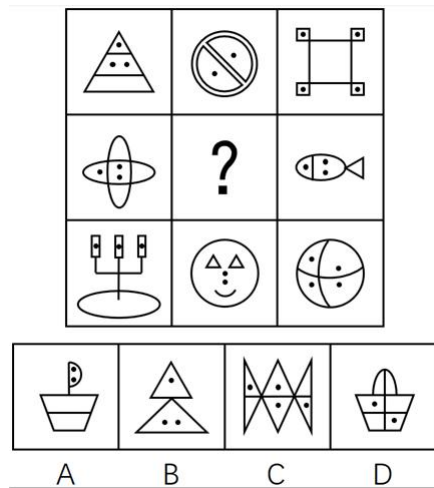

80、左边给定的是削掉一个角的纸盒，下列哪一项不是由它展开而成（ ）

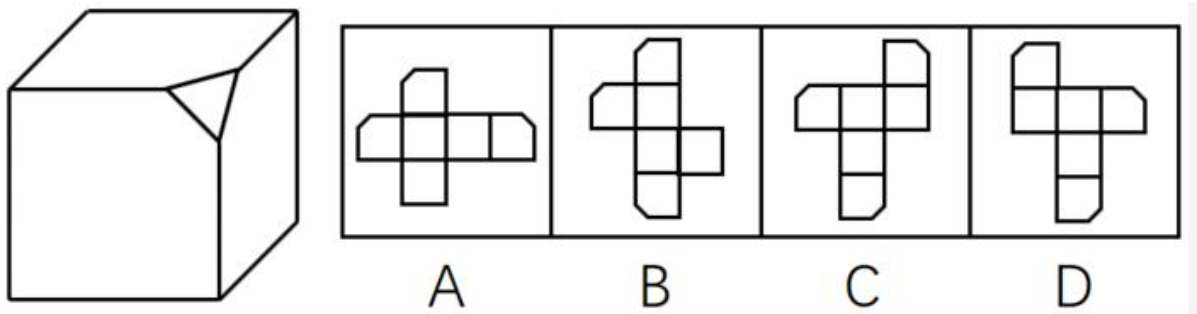

二、定义判断。每道题先给出定义，然后列出四种情况，要求你严格依据定义，从中选出一个最符合或最不符合该定义的答案。注意：假设这个定义是正确的，不容置疑的。

81. 非爱行为，指以爱的名义，对自己亲近的人进行非爱性的掠夺，即违背他人主观意愿，在精神与行为方面强制控制，迫使对方按照施控者的意愿去行为做事，这一行为往往发生在夫妻、恋人、父母与子女等最亲近的人之间。

根据上述定义，下列属于非爱行为的是（ ）

- A. 张某按照医嘱，要求女儿每三个小时做一次牵引，以消除疼痛
- B. 林某强迫儿子每天练琴3小时，争取在钢琴大赛中取得好成绩
- C. 陈某为防止患精神病的女儿逃逸，将其关在地下室禁止其出入
- D. 李某按照轮流陪护协议，要求妻子前往医院陪护患重病的母亲

82. 我国婚姻法规定，禁止直系血亲和三代以内旁系血亲结婚。直系血亲是指和自己有直接血缘关系的亲属，三代以内旁系血亲是指与己身出自同一父母或同一祖父母、外祖父母，除直系血亲外的所有血亲。

根据上述定义，下列选项中的甲和乙可以结婚的是（ ）

- A. 张某是甲（女）的姨父，乙系张某的儿子
- B. 李某是乙（女）的姑父，甲系李某的儿子
- C. 甲是林某与前夫的儿子，乙是林某与后夫的女儿
- D. 王某是张某的舅舅，甲系王某的儿子，乙系张某的女儿

83. 随着科学技术的发展，人机交流已经成为现实，这其中的关键是脑机接口技术。所谓脑机接口，就是连接大脑与计算机之间的信息系统，可让大脑直接和计算机沟通。脑机接口可以从大脑传递信息到计算机，也可以从计算机传递信息进入大脑。

根据上述定义，下列应用不属于脑机接口技术的是（ ）

- A. 某游戏玩家的大脑植入一部装置，通过该装置用意念控制机械手，端起杯子喝茶

- B. 某游戏玩家佩戴一套义肢设备，经过多次练习，凭着坚强意志力，实现独立行走
- C. 某游戏玩家佩戴一种脸部饰品，饰品根据佩戴者的情绪变化作出相应的指示动作
- D. 某游戏玩家戴上一套高科技耳机，集中注意力，通过精神控制小球飞越各种障碍

84. 人类增强就是利用生物医学技术、智能技术、神经科学技术、信息技术和纳米技术等高新技术手段使健康人类的机体功能或能力超出其正常范围，从而使人类的体貌、寿命、人格、认知和行为等能力发生根本性变化并具有全新能力的一种技术手段，其目的是显著提高人类生活的质量。

根据上述定义，下列选项不属于人类增强的是（ ）

- A. 演员赵某用药剂延缓衰老
- B. 医生建议老张去做心脏搭桥手术
- C. 医生将传感器植入老陈大脑提高其记忆力
- D. 小王为了增加自己的身高服用类增高药物

85. 数据挖掘（Data mining）是指从大量的存储数据中利用统计、情报检索、模式识别、在线分析处理和专家系统（依靠过去的经验）等方法或技术，发现隐含在其中、事先不知道但又是潜在有用的信息和知识的信息处理过程。

根据上述定义，下列选项不属于数据挖掘应用的是（ ）

- A. 某高校要求教师使用网上教学管理系统，录入学生的期末考试成绩，以便借助短信群发软件告知学生成绩
- B. 某国际快递和物流公司使用 RFID（无线射频识别）技术在不同时间点跨境全程监控和调整药品装运的温度
- C. 某大型网上书店在客户选购一种图书时，推出“购买该商品的用户还购买了”等栏目，从而增加可观收益
- D. 某全球零售企业在分析上一年度消费者购物行为后推出“尿布+啤酒”促销举措，使得二者销量大幅增加

86. 共享经济指借助网络第三方平台，基于闲置资源使用权的暂时性转移，实现生产要素的社会化，提高存量资产的使用效率以创造更多价值，促进社会经济的可持续发展。

根据上述定义，下列经济活动不属于共享经济的是（ ）

- A. 王某从某网络平台订车去飞机场，方便快捷
- B. 李某从某网络平台贷款炒股，获得了预期收益
- C. 马某旅行前从某网络平台预定民宿，抵达后入住
- D. 张某从某网络平台购买外卖美食，在家享受美味

87. 心理人类学是介于文化人类学与心理学之间的交叉学科，主要研究并了解文化对所属社会成员产生影响的心理机制，发现在个体水平上的心理变量与在总体水平上的文化、社会、经济、生态和生物变量之间的关系。

根据上述定义，下列选项属于心理人类学研究范畴的是（ ）

- A. “五四”前后诗歌风格的比较
- B. 当代流行话语下的社会主流价值
- C. 草原文明与蒙古民族性格的养成
- D. 从《背影》看作者对父亲态度的变化

88. 木椅子效应是指将成绩相等的两组学生分别安排坐在舒适的沙发椅和很不舒服的木椅子上学习，不久之后，坐木椅子的学生学习成绩要比坐沙发椅的学生成绩高出许多。原因是坐木椅子的学生因为不舒服而不断

调整坐姿，表面看来好像不安而好动，实质却因此给脑部供应了更多的血液和营养；而坐沙发椅的学生，由于舒适而一动不动，致使血液循环相对减慢，脑部得到的血液和营养相对减少，学习效果因此就差了一些。

根据上述定义，下列选项最能体现木椅子效应的是（ ）

- A. 某学生从小到大饱受责罚，学习成绩一直不理想
- B. 小刚每天步行上学和回家，风雨无阻却学得很好
- C. 某家长为鼓励孩子暑天学习，每天为其提供冷饮
- D. 搬入新书房一个月后，小明的成绩名次一路攀升

89. 描写就是用生动形象的语言，把人物或景物的状态具体地描绘出来。从描写的角度分，可分为正面描写和侧面描写。正面描写是指直接展现景物、环境的特点或通过描写人物的外貌、心理和行动来体现人物的个性特征。侧面描写又叫间接描写，是从侧面的角度烘托人物形象、景物特征或相关事态。

根据上述定义，下列选项既有正面描写，又有侧面描写的是（ ）

- A. 一道残阳铺水中，半江瑟瑟半江红
- B. 大漠风尘日色昏，红旗半卷出辕门
- C. 天姥连天向天横，势拔五岳掩赤城
- D. 千里莺啼绿映红，水村山郭酒旗风

90. 心理会计是指人们在心里无意识地把财富划归不同的账户进行管理，并对结果（尤其是经济结果）加以编码、分类和估价的过程，且不同的心理账户有不同的记账方式和心理运算规则。小到个体、家庭，大到企业集团，都有一套或隐或显的心理账户系统，其心理记账方式与经济学和数学的运算方式都不相同，因此经常以非预期的方式影响着决策，使个体的决策违背最简单的理性经济法则。

根据上述定义，下列选项最能体现心理会计现象的是（ ）

- A. 整日忧心忡忡的小李将自己全部存款的四分之三用于购买人寿保险
- B. 小陈已经攒够购买相机的钱，但他一定要等领到年底奖金再买相机
- C. 小王在两家不同银行都有储蓄卡，但他总是去离家更近的银行取款
- D. 小刘因公司奖励出游某地感觉不错，后来自费重游此地却感觉不佳

三、类比推理。每道题先给出一组相关的词，要求你在备选答案中找出一组与之在逻辑关系上最为贴近、相似或匹配的词。

91. 猪：猪肝

- A. 鱼：鱼鳔
- B. 马：马蹄
- C. 虫：虫草
- D. 虾：虾须

92. 救援：围魏救赵

- A. 进攻：风声鹤唳
- B. 防守：草木皆兵
- C. 追击：穷寇勿追
- D. 转移：斗折蛇行

93. 讨论：会议：方案

- A. 合作：课题：计划
- B. 研究：手机：销量
- C. 分析：汽车：技术
- D. 调研：基层：实情

94. 中子：辐射：军事

- A. 货车：交通：运输
- B. 电解质：物理：化学
- C. 薄膜：隔热：大棚
- D. 干冰：吸热：消防

95. 农家乐：农家：乐

- A. 一日游：一日：游
- B. 广场舞：广场：舞



- C. 袋鼠跳：袋鼠：跳  
D. 颅内伤：颅内：伤
96. 盲动：一败涂地：重起炉灶  
A. 超速：风驰电掣：按部就班  
B. 跟风：鹦鹉学舌：真知灼见  
C. 熬夜：萎靡不振：养精蓄锐  
D. 传神：生动逼真：洛阳纸贵
97. ( ) 对宋朝相对于 ( ) 对于汉朝  
A. 岳飞 陈胜  
B. 金人 匈奴人  
C. 词 《汉书》  
D. 印刷术 万里长城
98. 违约之于 ( ) 相当于 ( ) 之于承诺  
A. 法律 民俗  
B. 处罚 兑现  
C. 合同 食言  
D. 赔偿 责任
99. ( ) 之于精当相当于固若金汤之于 ( )  
A. 瑕瑜互见 牢靠  
B. 字字珠玑 防御  
C. 无懈可击 城池  
D. 不刊之论 坚实
100. 番茄之于 ( ) 相当于 ( ) 之于蹴鞠  
A. 美洲 中国  
B. 炒饭 健身  
C. 植物 人类  
D. 白菜 篮球

**四、逻辑判断。每道题给出一段陈述，这段陈述假设是正确的、不容置疑的。请你根据这段陈述，选择一个答案。注意：正确的答案不需要任何附加说明即可以根据陈述必然推出。**

101. 作为抗衰老药物，雷帕霉素延长寿命的秘密在于能够阻断 mTOR 通道——这也是控制着影响细胞生长繁殖流程的“主开关”之一。当食物充足时，这种通道从激素和营养物质中获得信号使细胞吸收营养并生长，但细胞进行新陈代谢和生长的过程中会产生激发细胞老化的副产物；当限制食物热量的摄入时，这个通道可以发出信号使细胞停止生长，借此来延缓衰老。雷帕霉素可能是目前已发现的最有效可靠的抗衰老药物。

以下哪项如果为真，不能支持上述结论 ( )

- A. 由于具有抑制细胞生长的作用，雷帕霉素被用于治疗某些癌症  
B. 雷帕霉素在延缓衰老的同时，使人更易受到细菌和病毒的侵袭  
C. 试验研究已经证明雷帕霉素能够延长酵母、蠕虫和果蝇的寿命  
D. 雷帕霉素可以阻断 mTOR 通道，而不需要限制食物热量的摄入

102. 一项研究显示，先让受试者参加消除某项偏见的学习，并给受试者播放与消除该偏见学习相关联的声音。之后，让受试者进入深度睡眠状态，同时重复播放那些相关联的声音，以重新激活消除该偏见的学习。结果发现，该偏见比睡眠前大大减少，且睡眠质量越高，偏见减少得越多。研究人员由此推测，睡眠干预可减少社会偏见与歧视。

以下哪项如果为真，最能支持上述论证 ( )

- A. 普通民众难以得到消除偏见学习的睡眠干预  
B. 睡眠充足、睡眠质量高的人比其他人更不易产生偏见与歧视  
C. 有身高歧视、相貌歧视的人经过睡眠干预后，歧视程度明显降低  
D. 在接受睡眠干预的受试者中，有一部分人并不存在明显的偏见或歧视

103. 在汇率贬值期间，除非借入货币的利率和其他成本足够高，否则空贬值货币的投机活动不可避免。如果货币当局有足够的外汇储备坚持到最后，投机者就只能铩羽而归。但是，如果外汇储备不足，投机者最终就将“饱食远扬”，无论是在升值还是在贬值的压力下，如果汇率不能迅速反映市场的供求关系，将损害宏观经济稳定，不利于经济结构的调整。

如果以上论述为真，不能推出下列哪些结论（ ）

- A. 或者货币当局有足够的外汇储备坚持到最后，或者投机者“饱食远扬”
- B. 如果汇率能够迅速反映市场的供求关系，那么就不会损害宏观经济稳定
- C. 除非汇率迅速反映市场供求关系，否则会损害宏观经济稳定，不利于经济结构调整
- D. 如果借入货币的利率和其他成本不够高，那么卖空贬值货币的投机活动就不可避免

104. 荷兰研究人员一直在试图模拟月球和火星的土壤条件进行农作物栽培实验。他们对该项实验种出的小红萝卜、豌豆、黑麦和西红柿进行初步分析。实验结果令人充满希望，这些产品不仅安全，而且可能比在地球土壤种出的农作物更健康。英国媒体称，能在火星土壤种出可食用作物，殖民火星的希望又向前迈进了一步。

如果以下各项为真，不能质疑英国媒体说法的是（ ）

- A. 火星土壤重金属占比和地球土壤不一样
- B. 在另一个同类实验中土豆的长势很糟糕
- C. 从实验到真正付诸实践还有很长的路要走
- D. 月球、火星、地球的气候条件有很大不同

105. 正常情况下，人的大脑左前颞叶及眶频皮层会抑制位于大脑后部、负责处理眼部信号的视觉系统的神经活动，而在FTD（额颞叶痴呆）患者中，这两个区域可能无法发出抑制性信号，如此，大脑就能以一种全新的方式来处理视觉和声音，尽管额叶的损伤可能会导致患者出现一些病态的异常行为，但也会将患者的艺术敏感性或其他创造力释放出来。可以说，FTD是通向艺术殿堂的一扇窗。

如果以下各项为真，最能质疑上述结论的是（ ）

- A. 只有不到1%的FTD患者在患病期间能成为杰出艺术家
- B. 20世纪最伟大的100名艺术家里，没有一个是FTD患者
- C. 冥想或苦练能让右脑更具创造性进而开发出潜在艺术才能
- D. FTD患者患病后所获得的艺术才能只能是家族遗传的结果

106. 某科研机构提出潮湿的沙子是古埃及人在沙漠中搬运巨大石块和雕像的关键。研究人员指出，古埃及人将沉重的石块放上滑橇后，先在滑橇前铺设一层潮湿的沙，再牵引它们，这种搬运方式起到了意想不到的效果。在实验中，研究人员使用流变仪测试沙子的硬度，以证实需要多少牵引力才能使一定数量的沙子变形，并在此基础上设计了牵引模型，从中发现将潮湿的沙铺在滑橇前能更容易移动重物，而且沙子所含水分决定了沙子的硬度和牵引力。

如果以下哪项为真，最能支持上述结论（ ）

- A. 在一幅古埃及墓室壁画中，一名男子站在滑橇前方，似乎正在浇水
- B. 滑橇牵引力与沙子硬度成反比，潮湿沙子的硬度是干燥沙子的两倍
- C. 实验证明，铺设在滑橇前的潮湿沙子容易堆积，形成较大滑动阻力
- D. 一个实验室版的埃及滑橇被成功建造，能够模拟古埃及工地的实况

107. 如果向大气排放的CO<sub>2</sub>累积超过32000亿吨，那么到本世纪末，将升温控制在2℃以内的门槛就守不住了。有科学家认为，为了达到将升温幅度控制在2℃以内的目标，仅仅限制CO<sub>2</sub>排放是不够的，必须在全球范围内大规模开展大气CO<sub>2</sub>的回收行动，使大气污染程度得到有效控制和缓解。

若要使上述科学家的想法成立，最需要补充以下哪项作为前提（ ）

- A. 全球范围内普及关于气候变化的科学知识
- B. 各国政府推出有效政策来控制CO<sub>2</sub>排放量
- C. 科学界整合资源来支持发展地球工程技术
- D. 各地都建立能有效回收和储存CO<sub>2</sub>的机制

**108~110 题基于以下题干：**

某次学术会议，主席台（只有一排）需要安排赵、钱、孙、李、周、吴、郑和王 8 位嘉宾就坐。按照自左至右的顺序，座位安排有下列要求：

- (1) 赵或者钱安排在最右面；
- (2) 郑不要安排在最右边；
- (3) 孙安排在李的左边，他们中间隔一位嘉宾；
- (4) 周安排在吴的左边，他们中间隔二位嘉宾；
- (5) 王安排在李和吴的右边。

108. 以下哪项是可能的（ ）

- A. 赵第一，郑第八
- B. 钱第五，王第八
- C. 李第三，吴第七
- D. 周第二，孙第三

109. 孙的座位不可能是以下哪项（ ）

- A. 第三
- B. 第四
- C. 第五
- D. 第六

110. 以下哪项一定是正确的（ ）

- A. 吴不可能排在前四
- B. 郑不可能排在前二
- C. 李不可能排在前四
- D. 周不可能排在前二

**第五部分 资料分析**

（共 20 题，参考时限 20 分钟）

下列给出的文字、表格、图形资料均有五个问题要你回答，你应根据资料提供的信息进行分析、计算、处理，然后从备选答案中选择一个最恰当的答案。

**一、根据以下资料，回答 111~115 题。**

2016 年 6 月份，我国社会消费品零售总额 26857 亿元，同比增长 10.6%，环比增长 0.92%。其中，限额以上单位消费品零售额 13006 亿元，同比增长 8.1%。

2016 年 1~6 月份，我国社会消费品零售总额 156138 亿元，同比增长 10.3%。其中，限额以上单位消费品零售额 71075 亿元，同比增长 7.5%。

按经营单位所在地分，2016 年 6 月份，城镇消费品零售额 23082 亿元，同比增长 10.5%；乡村消费品零售额 3775 亿元，同比增长 11.2%。1~6 月份，城镇消费品零售额 134249 亿元，同比增长 10.2%；乡村消费品零售额 21889 亿元，同比增长 11.0%。

按消费类型分，2016 年 6 月份，餐饮收入 2907 亿元，同比增长 11.1%；商品零售 23951 亿元，同比增长 10.6%。1~6 月份，餐饮收入 16683 亿元，同比增长 11.2%；商品零售 139455 亿元，同比增长 10.2%。

2016 年 1~6 月份，全国网上零售额 22367 亿元，同比增长 28.2%。其中，实物商品网上零售额 18143 亿元，同比增长 26.6%。

**2016 年 6 月份商品零售总额部分数据**

指标	6 月		1~6 月	
	绝对量 (亿元)	同比增长 (%)	绝对量 (亿元)	同比增长 (%)
商品零售	23951	10.6	139455	10.2
其中：限额以上单位商品零售	12262	8.2	66857	7.6
家用电器和音像器材	841	12.3	4076	7.3
家具	248	13.4	1249	15.6







- C. 2015 年面上项目的平均资助率高于青年科学基金项目
- D. 2015 年重点项目资助项数的同比增长率高于地区科学基金

**四、根据以下资料，回答 126~130 题。**

2015 年全国共建立社会捐助工作站、点和慈善超市 3.0 万个，比上一年减少 0.2 万个，其中：慈善超市 9654 个，同比下降 5.1%。全年共接收社会捐赠款 654.5 亿元，其中：民政部门接收社会各界捐款 44.2 亿元，各类社会组织接收捐款 610.3 亿元。全年民政部门接收捐赠衣被 4537.0 万件，捐赠物资价值折合人民币 5.2 亿元。全年有 1838.4 万人次困难群众受益，同比增长 8.5%，增长率较上一年下降 27.5 个百分点。全年有 934.6 万人次在社会服务领域提供了 2700.7 万小时的志愿服务，同比减少 10.4 万小时。

**2011~2014 年社会捐赠款和社会捐赠衣被情况**

年份	民政部门接收社会捐赠款 (亿元)	社会组织接收社会 捐赠款(亿元)	民政部门接收捐赠 衣被(万件)
2011	96.6	393.6	2918.5
2012	101.7	470.8	125538.2
2013	107.6	458.8	10405.0
2014	79.6	524.9	5244.5

- 126、2012~2015 年社会组织接收社会捐赠款占总捐赠款的比重最高的是 ( )
- A. 2012 年
  - B. 2013 年
  - C. 2014 年
  - D. 2015 年
- 127、2015 年，全国建立的慈善超市较 2014 年约 ( )
- A. 增加 519 个
  - B. 减少 519 个
  - C. 增加 686 个
  - D. 减少 686 个
128. 2015 年全年接收社会捐赠款的同比增长率较 2014 年 ( )
- A. 约增加 3.6 个百分点
  - B. 约减少 3.6 个百分点
  - C. 约增加 1.6 个百分点
  - D. 约减少 1.6 个百分点
129. 2015 年受益的困难群众较 2013 年增长约 ( )
- A. 47.6%
  - B. 40.4%
  - C. 34.5%
  - D. 27.6%
130. 能够从上述资料中推出的是 ( )
- A. 2011~2015 年民政部门接收的社会捐赠款在持续增加
  - B. 2015 年民政部门接收捐赠衣被同比增长率高于 2014 年的二分之一
  - C. 2012~2015 年社会组织接收社会捐赠款同比增长最快的年份是 2012 年
  - D. 相比 2014 年，2015 年在社会服务领域提供志愿服务的人次有所增加

**温馨提示:****2018年公考通网校重新起航****系统班+考前直播冲刺班+一对一申论批改班+面试通关课程****更多好课等你挑选!****【参考答案及解析】**

1. **【解析】**D。本题考查文化常识。

A项，土司遗址，是指13世纪至20世纪初，中国元、明、清朝中央政权在西南少数民族地区推行“土司制度”，中央委任当地首领担任“土司”，世袭统治当地人民。留存至今的土司城寨及官署建筑遗存曾是“土司”的行政和生活中心。在2015年，德国波恩召开的第三十九届世界遗产大会上，中国申报的“中国土司遗产”成功列入世界文化遗产名录。中国土司遗产包括湖南永顺土司城遗址、贵州播州海龙屯遗址、湖北唐崖土司城遗址。故土司遗址属于多省联合申遗。

B项，丝绸之路，简称丝路，是指西汉（前202年~8年）时，由张骞出使西域开辟的以长安（今西安）为起点，经甘肃、新疆，到中亚、西亚，并连接地中海各国的陆上通道。因为这条路上主要贩运的是中国的丝绸，故得此名。丝绸之路是跨国系列文化遗产，属文化线路类型。它经过的路线长度大约8700公里，包括各类共33处遗迹。其中，中国境内有22处考古遗址、古建筑等遗迹，包括河南省4处、陕西省7处、甘肃省5处、新疆维吾尔自治区6处。故丝绸之路属于多省联合申遗。

C项，丹霞，这个术语指的是一种有着特殊地貌特征以及与众不同的红颜色的地貌景观（即“丹霞地貌”），像“玫瑰色的云彩”或者“深红色的霞光”。在地质和地貌学层面上，丹霞可以定义如下：“丹霞是一种形成于西太平洋活性大陆边缘断陷盆地极厚沉积物上的地貌景观。它主要由红色砂岩和砾岩组成，反映了一个干热气候条件下的氧化陆相湖盆沉积环境。”“中国丹霞”于2010年8月1日在巴西利亚举行的第34届世界遗产大会上，经联合国教科文组织世界遗产委员会批准，被正式列入《世界遗产名录》。中国丹霞是由湖南崀山、广东丹霞山、福建泰宁、江西龙虎山等景区共同签订捆绑申报合作协议。故中国丹霞属于多省联合申遗。

D项，大足石刻位于重庆市大足区境内，是唐末、宋初时期宗教摩崖石刻，以佛教题材为主，儒、道教造像并陈，是著名的艺术瑰宝、历史宝库和佛教圣地，有“东方艺术明珠”之称。故大足石刻不属于多省联合申遗。

本题为选非题，因此D项当选。

2. **【解析】**B。①正确，《刑事诉讼法》第一百零八条：任何单位和个人发现有犯罪事实或者犯罪嫌疑人，有权利也有义务向公安机关、人民检察院或者人民法院报案或者举报。②正确，依据《合同法》第一百八十五条：赠与合同是赠与人将自己的财产无偿给予受赠人。朋友把表送给林某后，所有权归林某，他有权处分，送给他弟弟合法。③错误，《婚姻法》第三十四条：女方在怀孕期间、分娩后一年内或中止妊娠后六个月内，男方不得提出离婚。④正确，《就业促进法》第六十二条：违反本法规定，实施就业歧视的，劳动者可以向人民法院提起诉讼。

排除③后正确答案为B，因此B项当选。

3. **【解析】**A。A项正确，“云想衣裳花想容”是李白所作《清平调》第一首的首句，是诗人设想云朵想与杨贵妃的衣裳媲美，花儿想与杨贵妃的容貌比妍，用这种近似拟人的高超手法赞美杨贵妃衣着的绚丽轻盈，容颜的娇嫩可人。B项错误，“王允巧施连环计”讲的是貂蝉的故事，“羞花”对应的是杨贵妃。C项错误，“闭月”对应的是貂蝉，貂蝉生活在三国时期；崇尚“以肥为美”的时代是唐朝。D项错误，“沉鱼”讲的是西施浣纱时的故事，“落雁”讲的是昭君出塞的故事。因此A项当选。

4. **【解析】**D。磁共振的基本原理：是将人体置于特殊的磁场中，用无线电射频脉冲激发人体内氢原子核，

引起氢原子核共振，并吸收能量。在停止射频脉冲后，氢原子核按特定频率发出射电信号，并将吸收的能量释放出来，被体外的接受器收录，经电子计算机处理获得图像，这就叫做核磁共振成像。

它对疾病的诊断具有很大的潜在优越性。它可以直接作出横断面、矢状面、冠状面和各种斜面的体层图像，不会产生 CT 检测中的伪影；不需注射造影剂；无电离辐射。mRI 对检测脑内血肿、脑外血肿、脑肿瘤、颅内动脉瘤、动静脉血管畸形、脑缺血、椎管内肿瘤、脊髓空洞症和脊髓积水等颅脑常见疾病非常有效，同时对腰椎间盘突出、原发性肝癌等疾病的诊断也很有效。

核磁共振虽然广泛应用于疾病的检测，但它存在许多可能的伤害。mRI 可能对人体造成伤害主要包括以下方面：（1）强静磁场的危害。强静磁场是在有铁磁性物质存在的情况下，不论是埋植在患者体内还是在磁场范围内，都可能是危险因素。尤其是在高强度的静磁场中工作的员工，高强磁场有可能引起周围电子仪器和设备失效，影响带有心脏起搏器和胰岛素泵（或其他金属植入物）的人员健康。

（2）随时间变化的梯度场也会对人体造成伤害，因为其在受试者体内诱导产生电场而兴奋神经或肌肉。外周神经兴奋是梯度场安全的上限指标。在足够强度下，可以产生外周神经兴奋（如刺痛或叩击感），甚至引起心脏兴奋或心室颤动。

（3）射频场（RF）的致热效应：RF 致热效应被认为是组织温度升高的唯一方式，因为它能穿透表层组织，直接加热组织内部。以眼睛为例，血管相对缺乏，因此散热慢且效率低，在 RF 辐射作用下有可能对视组织造成热损伤。

（4）噪声：mRI 运行过程中产生的各种噪声，可能使某些患者的听力受到损伤。患者可有烦躁、语言交流障碍、焦虑、短时失聪和潜在的永久性听力损害。

据此可知 A、B、C 三项正确。

磁共振仪在工作时，会在人体周围产生一个超强磁场，接着向人体发射电磁波。但是电磁波对人的辐射危害极小，甚至都比不上你出去晒太阳时紫外线对你的伤害，真正有害的是 CT 等，故 D 错误。

本题为选非题，因此 D 项当选。

5. 【解析】A。

C 项正确，海上丝绸之路的雏形在秦汉时期便已存在，目前中外海路交流的最早史载来自《汉书·地理志》，繁荣于唐宋时期，唐玄宗时设立市舶司专管海上对外贸易，宋时指南针用于海船，中国商船的远航能力大为加强。明清由于海禁政策，海上丝路衰落。

D 项正确，海上丝绸之路是古代中国与世界其他地区进行经济文化交流交往的海上通道。海上丝路从中国东南沿海，经过中南半岛和南海诸国，穿过印度洋，进入红海，抵达东非和欧洲，成为中国与外国贸易往来和文化交流的海上大通道，并推动了沿线各国的共同发展。

A 项表述不严谨，海上丝绸之路最开始确实是陆上丝绸之路补充，大量丝织品通过陆路西运，后来陆上通道阻塞、战乱、经济中心南移等原因，慢慢的演变为与陆上丝绸之路同等重要的贸易往来通道。

B 项关于马可波罗是否来过各国历史学家争议较大且各有充足的依据，从本题选项设置来该题认为是来过中国，按照大多数人的观点，马可波罗回国路线是沿着海上丝绸之路返回的。相比之下 A 项更合适。

本题为选非题，因此 A 项当选。

6. 【解析】C。本题考查文学常识。

C 项，该句诗出自《蝶恋花·春景》，是北宋文学家苏轼创作的一首词。这是一首描写春景的清新婉丽之作，表现了词人对春光流逝的叹息，以及自己的情感不为人知的烦恼。上阕写春光易逝带来的伤感，没有拘泥于状景写物而融入自身深沉的慨叹。下阕写得遇佳人却无缘一晤，自己多情却遭到无情对待的悲哀。故本句诗未传达出幸福感。

A 项，该句诗出自杜甫的《闻官军收河南河北》，此诗作于唐代宗广德元年（763 年）春。当年正月史朝



义自缢，他的部将李怀仙斩其首来献，安史之乱结束。杜甫听到这消息，不禁惊喜欲狂，手舞足蹈，冲口唱出这首七律。全诗八句。开头写初闻喜讯的惊喜；后半部分写诗人手舞足蹈做返乡的准备，凸显了急于返回故乡的欢快之情。全诗情感奔放，处处渗透着“喜”字，痛快淋漓地抒发了作者无限喜悦兴奋的心情。因此被称为杜甫“生平第一快诗”。诗的后六句都是对偶，但却明白自然像说话一般，有水到渠成之妙。故本句诗传达出了幸福感。

B项，该句诗出自《早发白帝城》，是唐代诗人李白在乾元二年（759年）流放途中遇赦返回时所创作的一首七绝，是李白诗作中流传最广的名篇之一。此诗意在描摹自白帝至江陵一段长江，水急流速，舟行若飞的情况。首句写白帝城之高；二句写江陵路遥，舟行迅速；三句以山影猿声烘托行舟飞进；四句写行舟轻如无物，点明水势如泻。全诗把诗人遇赦后愉快的心情和江山的壮丽多姿、顺水行舟的流畅轻快融为一体，运用夸张和奇想，写得流丽飘逸，惊世骇俗，又不假雕琢，随心所欲，自然天成。故本句诗传达出了幸福感。

D项，该句诗出自《登科后》，是唐代诗人孟郊于贞元十二年（796年）进士及第时所作的一首七绝。此诗前两句将作者过去失意落拓的处境和现今考取功名的得意情境进行今昔对比，突现今朝跃入新天地时的思绪沸腾；后两句说他在春风里洋洋得意地跨马疾驰，一天就看完了长安的似锦繁花，表现出极度欢快的心情。故本句诗传达出了幸福感。

本题为选非题，因此C项当选。

7. 【解析】B。粉尘爆炸，指可燃性粉尘在爆炸极限范围内，遇到热源，瞬间剧烈燃烧，释放巨大压力和热量。具有爆炸性的主要是可燃性粉尘有：金属（如镁粉、铝粉）；煤炭；粮食（如小麦、淀粉）；饲料（如血粉、鱼粉）；农副产品（如棉花、烟草）；林产品（如纸粉、木粉）；合成材料（如塑料、染料）。

A项错误，肥皂粉主要由油脂混合海藻灰或桦木灰等制成，易燃，易爆。

B项正确，水泥粉主要成分是硅酸盐，不具有可燃性，不易爆。

C项错误，面粉是粮食类易爆粉尘。

D项错误，奶粉是粮食类易爆粉尘。

因此B项当选。

8. 【解析】D。根据《最高人民法院关于审理人身损害赔偿案件适用法律若干问题的解释》：承揽人在完成工作过程中对第三人造成损害或者造成自身损害的，定作人不承担赔偿责任。但定作人对定作、指示或者选任有过失的，应当承担相应的赔偿责任。题干当中王某是定作人，李某是承揽人，张某和李某是雇佣关系，张某被压成重伤，李某应该承担责任。李某没有施工资质，属于王某选任有过失，王某也应承担责任。因此D项当选。

9. 【解析】B。本题考查法律常识。《婚姻法》第26条规定：国家保护合法的收养关系。养父母和养子女间的权利和义务，适用本法对父母子女关系的有关规定。由此可见养母和子女的关系适用《婚姻法》中对父母子女关系的规定。《婚姻法》第21条规定，父母对子女有抚养教育的义务；子女对父母有赡养扶助的义务。据此可知养子女对养母有赡养扶助的义务，养母生病之后养子女有帮助的义务，故①表述错误。

《婚姻法》第37条规定：离婚后，一方抚养的子女，另一方应负担必要的生活费和教育费的一部或全部，负担费用的多少和期限的长短，由双方协议；协议不成时，由人民法院判决。关于子女生活费和教育费的协议或判决，不妨碍子女在必要时向父母任何一方提出超过协议或判决原定数额的合理要求。据此可知，子女必要的生活费由父母双方协议决定，协议不成的法院判决，但是子女在必要时可以就上述费用向父母任何一方提出合理要求，因此其父亲要求子女找母亲讨要的行为不符合法律规定，故④表述错误。

因此①④表述错误。

《婚姻法》26条第2款规定：养子女和生父母间的权利和义务，因收养关系的成立而消除，故被收养之后对生父母没有扶助义务，因此②符合法律规定。

《婚姻法》司法解释（一）第20条规定：婚姻法第21条规定的“不能独立生活的子女”，是指尚在校接受高中及其以下学历教育，或者丧失或未完全丧失劳动能力等非因主观原因而无法维持正常生活的成年子女。

《关于人民法院审理离婚案件处理子女抚养问题的若干具体意见》第11条规定：抚育费的给付期限，一般至子女18周岁为止。16周岁以上不满18周岁，以其劳动收入为主要生活来源，并能维持当地一般生活水平的，父母可停止给付抚育费。结合上述高中及以下学历和18周岁，③符合法律规定。

因此②③表述正确。本题为选非题，因此B项当选。

10. 【解析】A。闪光灯、照明灯，和电视机显示器都是光源，都会发光。电视机屏幕相当于透镜，当闪光灯和照明灯的光线照射到电视机屏幕上时，会发生光线反射，从而干扰到电视机自身发出的透射光。因此A项当选。

11. 【解析】C。C项正确，肺结核是由结核分枝杆菌引起的慢性传染病；破伤风是破伤风梭菌经由皮肤或黏膜伤口侵入人体，在缺氧环境下生长繁殖，产生毒素而引起肌痉挛的一种特异性感染。

A项错误，手足口病是由肠道病毒引起的传染病；狂犬病是由狂犬病毒所致的急性传染病。B项错误，麻疹是由麻疹病毒引起的传染性很强的疾病，是儿童最常见的急性呼吸道传染病之一；腮腺炎病因可分为感染性、免疫性、阻塞性及原因未明性炎症肿大等，最常见的是感染引起的腮腺炎，多见于细菌性和病毒性。D项错误，非典型肺炎泛指所有由某种未知的病原体引起的肺炎，这些病原体，有可能是冠状病毒、肺炎支原体、肺炎衣原体或军团杆菌引起的肺炎症状，也可泛指不是由细菌所引起的肺炎症状。水痘是由水痘——带状疱疹病毒初次感染引起的急性传染病。因此C项当选。

12. 【解析】B。A项错误，焦油不能与血红蛋白结合。B项正确，一氧化碳极易与血红蛋白结合，形成碳氧血红蛋白，使血红蛋白丧失携氧的能力和作用，造成组织窒息，严重时死亡。C项错误，苯并芘又称苯并（ $\alpha$ ）芘，英文缩写BAP，是一种常见的高活性间接致癌物和突变原。苯并芘不能与血红蛋白结合。D项错误，尼古丁会使人上瘾或产生依赖性，重复使用尼古丁也增加心脏速度和升高血压并降低食欲。大剂量的尼古丁会引起呕吐以及恶心，严重时人会死亡。尼古丁不能与血红蛋白结合。因此B项当选。

13. 【解析】A。A项正确，《黄帝内经》将人体器官按照功能与君、相、将、臣使等相对应，在儒家“君君臣臣”三纲五常伦理思想下，相互协调，维持人体健康，进而体现了儒家“和”的思想。B项，错误，道家思想核心是“道”，主张道法自然、无为清静，对君臣礼仪规范并不强调，而归于最次要地位。C项错误，法家思想核心是法制，主张不分血统亲疏、阶级出身，依法治国，奖励耕战、富国强兵，题干未体现。D项错误，墨家思想核心是兼爱、非攻，主张博爱、反对战争，文段未体现。因此A项当选。

14. 【解析】B。

A项正确，真空气压低，水的沸点也会降低，水会开始沸腾；水变成水蒸汽吸收热量，温度降低水会结冰。

B项错误，汽车贴隔热膜的主要目的，就是在汽车玻璃上形成一道隔绝层，阻止热量透过玻璃进入到车内。早期的隔热膜以染色工艺为主，靠颜色来隔热，需要颜色越深才能起到效果。而实际上这种方式并不好。现在的汽车隔热膜的隔热效果和膜的颜色深浅没有必然的关系。优质的隔热膜不但能够高效的隔热，还能同时保证高的透光度，保障行车安全。

C项正确，纯水只含水分子时，温度降低到冰点以下时还会保持液态，这被称为过冷水。但是一旦有振动或凝结核加入（比如随机的灰尘、气泡以及不平整的容器壁）时就会迅速结晶。

D项正确，天凉的时候，人感觉到的温度实际上是衣服以及被衣服隔离的皮肤表面那些空气的温度。水的比热很大，用人的体温来加热潮湿的空气要比加热干燥的空气会消耗更多的热量，所以人会在湿润的地方感觉到更冷。

本题为选非题，因此B项当选。

15. 【解析】C。本题考查文学常识。该句诗出自李商隐的《嫦娥》。本句诗的意思是：烛影深深映上云

母屏风，银河渐渐沉没，晨星渐渐沉没在黎明的曙光里。“沉”字逼真地描绘出晨星低垂、欲落未落的动态，主人公的心也似乎正在逐渐沉下去。“烛影深”“长河落”“晓星沉”，表明时间已到将晓未晓之际，着一“渐”字，暗示了时间的推移流逝。索寞中的主人公，面对冷屏残烛、青天孤月，又度过了一个不眠之夜。故该句诗描写的是一天之中的黎明。

A 项错误，黄昏，指日落以后到天还没有完全黑的这段时间。也指昏黄，光色较暗。B 项错误，夜半，即半夜。夜里 12 点钟前后。C 项正确，黎明，指天快要亮或刚亮的时候。D 项错误，午后，是指中午（12 点）以后，称为下午。因此 C 项当选。

16. 【解析】B。

A 项正确，遗传物质是亲代与子代之间传递遗传信息的物质，具典型细胞结构的生物的遗传物质是 DNA，但是 DNA 上所携带的信息是不一样的。

B 项错误，胎儿所需的营养物质确切来说来自母体的血液，发育中的胎儿的血型与母体的可以不同，原因是母体与胎儿的毛细血管相互交叉但不相通，所以胎儿体内的血液与母体的血液不直接相通，母亲的血液与胎儿的血液是彻底分开的。

C 项正确，卵细胞受精以后开始分裂、分化，形成胚泡，然后形成囊胚，并植入母体子宫内膜中，吸收营养，继续发育。

D 项正确，胎盘内有许多绒毛，绒毛内有毛细血管，这些毛细血管与脐带内的血管相通，绒毛与绒毛之间则充满了母体的血液。胎儿和母体通过胎盘上的绒毛进行物质交换。

本题为选非题，因此 B 项当选。

17. 【解析】C。A 项错误：张仲景与杏林典故无关，人称“医圣”。B 项错误：华佗与杏林典故无关，华佗发明了全身麻醉药“麻沸散”。C 项正确：三国时，吴国名医董奉，常年为人免费治病，只需病人种植杏树若干棵，久之成为一片杏林，于是筑庐隐居其中。后人于是用“杏林”称颂医生，用“杏林春暖”、“杏林春满”、“杏林满园”或“誉满杏林”等成语来赞扬医生的高明医术和高尚医德。D 项错误：扁鹊与杏林典故无关，扁鹊发明了四诊法，人称“脉学之宗”。因此 C 项当选。

18. 【解析】B。

本题考查文化常识。①表示的是国家设定的对全民进行大规模国防教育的主题活动日，在每年 9 月的第三个星期六。②表示的是中国人民抗日战争胜利纪念日，从 2014 年起，在每一年的 9 月 3 日。③表示的是教师节，在每年的 9 月 10 日。④表示的是世界粮食日，是世界各国政府每年在 10 月 16 日围绕发展粮食和农业生产举行纪念活动的日子。⑤表示的是爱牙日，每年的 9 月 20 日为全国的爱牙日。宗旨是通过爱牙日活动，来广泛动员社会的力量，在群众中进行牙病防治知识的普及教育，增强口腔健康观念和自我口腔保健的意识，建立口腔保健行为，从而提高全民族的口腔健康水平。故会出现在九月份活动项目计划中的活动主题有：①②③⑤。因此 B 项当选。

19. 【解析】C。A 项正确，第 31 届夏季奥林匹克运动会，又称 2016 年里约热内卢奥运会，2016 年 8 月 5 日到 2016 年 8 月 21 日在巴西里约热内卢举行。B 项正确，第 24 届冬季奥林匹克运动会，将在 2022 年 2 月 04 日至 2022 年 2 月 20 日在中华人民共和国北京市和张家口市联合举行。这是中国历史上第一次举办冬季奥运会，北京、张家口同为主办城市。

C 项错误，日本著名动漫形象哆啦 A 梦将出任 2020 东京申奥特殊大使。过去的申奥特殊大使多为奥运会的奖牌得主出任，动漫人物出任申奥特殊大使尚属首次。D 项正确，北京是目前唯一获得夏季奥运会和冬季奥运会举办权的城市。本题为选非题，因此 C 项当选。

20. 【解析】B。A 项错误，《理想国》是古希腊著名哲学家柏拉图重要的对话体著作之一。B 项正确，胡夫金字塔塔高 146.59 米，因年久风化，顶端剥落 10 米，现高 136.5 米，它的规模是埃及至今发现的座金字



塔中最大的，也是世界上现存规模最大的金字塔。C项错误，罗马帝国分裂，指的是395年1月17日，罗马皇帝狄奥多西逝世把国土分给两个儿子继承导致罗马帝国分裂的故事。罗马帝国分裂为东、西罗马帝国发生在公元4世纪前后。D项错误，世界四大文明古国是指古巴比伦、古埃及、古印度、和古代中国。古代希腊不属于四大文明古国。因此B项当选。

21. 【解析】D。填入成语形容“应试者”，与后文的“一后到者”的状态形成对比，因此填入成语应与“解衣盘礴赢”“任性自然地投身于画作”形成对比。“解衣盘礴赢”。解衣，即袒胸露臂；盘礴，即随便席地而坐。强调的是不拘礼节，横线处与之相反即对应D项，“循规拘礼”指遵循规则，拘泥礼节。A项“循规蹈矩”形容拘守旧准则，不敢稍做变动。B项“墨守成规”指思想保守，守着老规矩不肯改变。C项“按部就班”指做事按照一定的步骤和顺序。此三项均与“不拘礼节”无关，排除。因此D项当选。

【文段出处】《绝代画师吴道子》

22. 【解析】B。由文段中的“是机遇而非冲击”可知，虽然3D复制品已经能完美地呈现出画作，但是大家仍然涌入卢浮宫看画，所填成语应表达大家对于去博物馆看展览的执着与热情，A项“欢呼雀跃”、D项“欣喜若狂”均用来形容高兴的样子，只单纯表达一种情绪，而不能体现大家对进入卢浮宫的一种执念，排除。C项“情有独钟”指对某一事物特别喜欢，重点强调“独”，而文段并非强调大家只钟情于卢浮宫这一座博物馆，语义过重，排除。B项“如痴如狂”指为某人某事所倾倒，可体现大家不去看更精细的画，而执着地选择去卢浮宫，即对卢浮宫的痴迷程度之深，符合文意。因此B项当选。

【文段出处】《“互联网+”时代，我们如何参观博物馆？》

23. 【解析】B。从第二空入手，根据转折关联词“然而”可知前后语义相反，前文提到传统书信被新兴通信方式取代，可知横线处表达传统书信不会被取代，两者可以同时存在，C项“相向而行”表示朝相反的方向进行，D项“背道而驰”比喻彼此的方向和目的完全相反，这两项均与文段表示的两者共存的意思相违背，排除。

第一空，根据文段中“将”可知，横线处表达对于未来事件发表言论，B项“预言”指对未来将发生的事情的预测，填入文段语义合适；A项“坦言”则不能明确表示出是对将来事情的预测，排除。因此B项当选。

【文段出处】中学语文试题

24. 【解析】B。第一空，C项“防堵”指预防堵塞，堤坝已经渗漏，故不存在“防”，排除C项。D项“封堵”为具体的措施，后文已出现“采取有效措施”的表示，故此处仅表示“发现”的意思，排除。

第二空，“规避”与“风险”为常见固定搭配，“避让”指躲避让开，通常搭配具体事物，如“避让行人”，不与“风险”搭配，排除A项。因此B项当选。

【文段出处】《防堵溃漏：技术比“卡车敢死队”管用》

25. 【解析】D。第一空，根据文意可知横线处表达生态环境对于民生福祉有好处，A项“普遍”仅强调全面、范围广，体现不出有好处之意，排除。B项“重要”、C项“关键”、D项“普惠”填入文段均可。

第二空，搭配“资源约束”，“资源约束”指资源不足对于人们活动的限制，“资源约束趋紧”为固定搭配，表达资源对于人们活动的限制程度越来越高，D项当选。B项“紧张”与“约束”搭配不当，排除；C项“不够”填入横线指资源对人们活动的限制还不够还需要继续限制，与文意相悖，文段强调资源约束越来越严重，排除。因此D项当选。

【文段出处】《人民日报评论员：坚持绿色发展，着力改善生态环境》

26. 【解析】A。第一空，搭配“故事”，对应前文“具有浓厚幻想色彩”可知，这类故事是凭借想象创造出来的。C项“虚假”侧重假，强调不真实，是贬义词，排除；D项“虚拟”，用于搭配情况、技术、世界，一般不与故事搭配，排除。

第二空，形容这类故事的特点，与后文的“假定”“象征”并列。A项“寓意”表示寄托或蕴含的意思，



B项“含义”指表面上能看到的意义，由文段可知，动画片中神奇虚幻的故事，需要从故事本身领悟故事所蕴含的深层内涵，而非故事表面表达的意思，A项更符合文意。因此A项当选。

【文段出处】《浅谈原型文化在动画片中的叙事策略》

27. 【解析】C。第一空填入的词用于表达柔性材料在结构中的作用。B项“活动”是强调可运动状态，与文段“柔性”所体现出来的柔韧特性不符，排除。A项“灵便”意为灵活，方便，文中并无柔性材料使用方便的语义，排除。

第二空填入的词用于表达刚性材料在结构中的作用。C项“稳定”是指稳固安定，搭配恰当且与后文“刚性”形成对应，“稳定性”亦为常见表述。D项“稳固”语义合适，但与后文中“两者结合成形态各异而又稳固的结构”用词重复，一般情况下，不会选择完全相同的词语，排除D项。因此C项当选。

【文段出处】《DNA 纳米科技》

28. 【解析】A。第一空，对应前文“既接地气又创新出彩”，可知华阴老腔兼具“接地气”“创新出彩”两个特点，受到观众喜爱。A项“雅俗共赏”，形容文艺作品既优美，又通俗，各个层次的人都能欣赏，对应《华阴老腔一声喊》作品的两个特点，符合语境。B项“风靡一时”，形容一个事物在一个时期特别盛行，指流行，文段并非强调《华阴老腔一声喊》一时间流行起来，排除。C项“曲高和寡”，比喻言论或作品不通俗，与“接地气”表达的通俗、贴近老百姓的意思完全相反，排除。D项“喜闻乐见”，形容很受欢迎，虽符合语境，但相较于A项“雅俗共赏”而言，“喜闻乐见”与接地气和创新这两个特点的对应不及“雅俗共赏”中的一雅一俗。因此基本锁定A项。

第二空验证，对应前文“传统音乐元素没有……失去光泽”，可知传统音乐在现代音乐的包装下还能具有光泽，焕发传统音乐自己的光彩。A项“熠熠生辉”，形容光彩闪耀的样子，符合语意。因此A项当选。

【文段出处】《王黎光：好作品要有灵性、灵气、灵魂》

29. 【解析】D。第一空，横线处通过顿号表示并列，与“平心静气”语义相近，且根据“相反”可知，与“惯于给灵魂做加法”语义相反，故所填词语要能够表达心情平和，态度冷静，不关注其他事物的语义。A项“委曲求全”指勉强迁就，以求保全，也指为了顾全大局而让步，与“平心静气”语义不一致，排除。B项“心如止水”指心里平静得像不动的水一样，形容坚持信念，不受外界影响。C项指“波澜不惊”看见风浪不惊慌，比喻心态镇定。D项“心无旁骛”指心思没有另外的追求，形容心思集中，专心致志，三者均符合文意。

第二空，与“谈天说地”构成并列，且后文进行解释说明，所填词语表示很多人喜欢谈论生活琐事，D项“津津乐道”表示很感兴趣地谈论，符合语境。B项“指桑骂槐”指着桑树数落槐树，比喻表面上骂这个人，实际上骂那个人，感情色彩过于消极，与文意不符，排除。C项“口诛笔伐”指用言论或文字宣布罪状，进行声讨，用在此处程度过重且过于消极，排除。因此D项当选。

【文段出处】《给灵魂做“减法”》

30. 【解析】B。第一空填入的词用于表达乐观阳光的人遇到困境，依旧很从容豁达的心态。A项“坚韧”是指在遭遇身体及精神困难、压力时，坚持而不放弃的忍耐力，与乐观阳光的豁达心态，不符，排除。B选项“旷达”是指开朗，豁达，多形容人的心胸、性格，与“乐观阳光”形成对应，符合文意。C项“狂喜”形容极端高兴的样子，表述过于夸张。D项“纯真”意为纯洁真挚，现在多用来形容小孩子或者单纯的小姑娘，均与原文“乐观阳光”心态不符，排除。

第二空代入验证，强调悲观的人遇到一点困难就容易产生悲情。“杯水风波”是指一杯水引发的风波，比喻小的事情产生较大的影响，符合文意。因此B项当选。

【文段出处】《扮好“三种角色”》

31. 【解析】C。第一空，搭配“生活方式”，根据破折号可知，横线所填语句是对全新的方式进行解释说明，表示重新建立生活方式，A项“重塑”、C项“重构”均符合语境。B项“构建”体现不出重新建立的

语义，与“全新的方式”无法形成对应，排除。D项“影响”，语义程度过轻，排除。

第二空，搭配“呈现”，表示当前的状态，“态势”指事物发展的形势和状态，用在此处搭配恰当，符合文意。“走势”指事物或局势发展的动向，强调的是动态的过程，而文段强调的是当前的状态，且“走势”与“呈现”搭配不当，排除。因此C项当选。

【文段出处】《让共享变“共犯”：是谁撕开共享经济监控危机？》

32. 【解析】A。

第一空，根据“和”可知，所填词需与“乡土难返”呈语义相近的并列，表达“远离故乡”之意，A项“背景离乡”指离开家乡到外地，符合文意。B项“流离失所”指无处安身，到处流浪。C项“民不聊生”指老百姓无以为生，活不下去，强调生活窘迫。D项“饥寒交迫”衣食无着，又饿又冷，形容生活极端贫困。B、C、D项均与话题“乡愁”无关，故排除，基本锁定A项。

验证第二空，“认同”指认可赞同，与“乡愁”搭配得当。因此A项当选。

【文段出处】澎湃新闻《乡愁未解脱，“城愁”已凸显：如何相看两不厌》

33. 【解析】C。第一空，根据文意可知横线处表达野花经历了千百年优胜劣汰的过程，B项“进化”、C项“选择”、D项“淘汰”填入文段语义合适。A项“洗礼”指经受锻炼和考验，最终升华变得越来越好，无法体现野花优胜劣汰的过程，且与“自然”搭配不当，排除。

第二空，根据“与人工草坪相比”可知，文段中存在“比较”的语境，C项“优势”指比对方有利的形势或方面，常用在“比较”的语境中，C项恰当。B项“长处”与D项“好处”仅仅是单方面地强调“好”或“优”，不如C项与文段语境契合度高，排除。因此C项当选。

【文段出处】光明日报《城市绿化应保留杂草野花》

34. 【解析】B。第一空，搭配“城堡群”，对应“群”可知城堡数量很多。A项“鳞次栉比”指房屋排列密而整齐，文段侧重表示城堡之多，而不是城堡排列的很密很整齐，这层意思无从对应，排除。B项“星罗棋布”，指数量很多，分布很广，符合文意。C项“浩如烟海”，常搭配典籍、图书，形容资料丰富，与“城堡群”搭配不当，排除。D项“不计其数”，指数目极多，没办法计算，程度过重，排除。

第二空代入验证，搭配“宫廷秘事”，波诡云谲，形容事物变幻莫测，搭配恰当，当选。因此B项当选。

【文段出处】《法国城堡中的阴谋与爱情：卢瓦尔河畔的历史》

35. 【解析】D。第一空，根据文意可知，类文本成为了阅读的主体，A项“反客为主”指客人反过来成为了主人。B项“主客颠倒”比喻事物轻重大小颠倒了位置。D项“喧宾夺主”比喻外来的或次要的事物占据了原有或主要事物的位置，此三项均符合文意。“太阿倒持”比喻把大权交给别人，自己反受其害，不符合文意，排除C项。

第二空，B项“妨碍”填入横线搭配不当，如填“妨碍”，应表述为“妨碍阅读”，排除。第三空，D项“本末倒置”比喻把主次、轻重的位置弄颠倒了，类文本成了阅读主体属于“本末倒置”。“以一持万”形容抓住关键，可以控制全局，不符合文意，排除A项。因此D项当选。

【文段出处】《需要捍卫的，是纸书还是“阅读”》

36. 【解析】B。第一空，搭配“时代潮流”，A项“追溯”指追求根源，潮流并非根源，故搭配不当，排除。C项“遵循”指按照、依照，通常搭配“规律”等，与“潮流搭配不当”，排除。

第二空，搭配“梦想”，B项“承载梦想”为常见固定搭配，语意合适。D项“承接”侧重于接下来继续做某事，通常搭配为“承接工程”、“承接工作”等，与“梦想”搭配不当，排除。基本确定答案为B。

验证第三空，“赋予”内涵搭配正确。因此B项当选。

【文段出处】《习近平提战略构想：“一带一路”打开“筑梦空间”》

37. 【解析】B。第一空填入的词与“社会成本”搭配。A项“耗费”与B项“消耗”是指消费、耗费的

含义，搭配均可。C项“耗尽”是指消耗完毕、用尽所有，与“极大地”和横线后的“着”搭配不当，排除。D项“侵蚀”是指逐渐侵害使变坏，与“社会成本”搭配不当，排除。

第二空，搭配“世道人心”，A项与B项填入均可。第三空填入的词与“网络谣言”搭配，强调社会都需要关注控制它。A项“遏止”强调用力阻止，侧重强调停止，对象多是战争、暴动、洪流等来势凶猛而突然发生的重大事件，且常见用法为“对暴动进行遏止”，后面基本不接宾语；B项“遏制”是指制止，压抑控制，使不发作，侧重强调控制，对象可是自己的情绪，也可是敌人或某种力量，后面常直接接宾语。本题横线后直接搭配“网络谣言”，B项“遏制”更加准确。因此B项当选。

【文段出处】《互联网协会倡议抵制谣言》

38. 【解析】C。第一空，横线处所填成语搭配“品质”，且强调创业者“品质”的可贵性，A项“千金难求”指用大量的钱财都难以换得，十分珍贵。B项“不可多得”指非常稀少，很难得到。C项“难能可贵”指难以做到的事情居然做到了，值得珍视，均符合文意。D项“绝无仅有”指只有一个，再没有别的，语意程度过重，创业者还可能有其他的好品质，排除。

第二空，搭配“血液”，A项“植入”为生物学名词，现另有扩展的意思，如代表在影视剧中加入广告，与“血液”搭配不当，排除。第三空，横线处所填词语表示“有责任心”的创业者的特征，根据文意可知，“有责任心”更有助于创业取得成功，C项“竞争力”符合文意，当选。B项“亲和力”指一个人在群体心目中的亲近感，与文意不符，排除。因此C项当选。

【文段出处】《创业教育应从“娃娃”抓起》

39. 【解析】D。第一空，横线处所填动词对应的结果是形成“智慧结晶”，A项“演进”、C项“发展”均侧重于强调过程，不必然产生一个结果，排除。B项“培育”、D项“积淀”与“结晶”搭配均可。第二空，出现并列关联词“和”，故横线处与前文的“表达”意思相近，B项“演绎”、D项“阐释”填入文段均可。第三空，B项“留传”指留下并向后传，文段并无代代相传的意思，排除。D项“遗留”指遗落下来的，与“痕迹”对应恰当。因此D项当选。

【文段出处】《中国表达提升文化软实力》

40. 【解析】A。第一空，搭配“规模”，“扩张”指向外扩大，与“规模”搭配恰当；“扩充”指扩大充实，强调内在的充实和增多，通常搭配“内容”，与“规模”搭配不当，排除B、C两项。

第二空，根据“由低端制造向高生产率的设计、研发、品牌、营销、产品链管理等环节”可知，此处表示环节的延长和拓展，A项“延伸”指延长伸展，用在此处契合文意，当选。D项“衍生”指演变而产生，强调从母体物质中得到的新物质，横线处表示环节的延伸，而非产生新的环节，排除。第三空代入验证，A项“遑论”指不必论及，谈不上，符合语境，且表达书面化，与文段语体风格一致。因此A项当选。

【文段出处】《创新活跃期对中国企业意味着什么》

41. 【解析】B。横线出现在结尾，通过“这一发现”对前文的内容进行总结，得出结论。文段首先阐述人类以外的灵长类动物没有模仿声音的能力，并指出这种能力对于说话非常重要，接下来通过转折词“但”引出研究者的观点，指出灵长类动物互相呼喊的方式和人类说话和学语思维过程有相似之处。根据“说话”、“学语”等词可知，文段强调这一发现对于理解语言的重要性，对应B项。

A项“交往的方式”、C项“交流的障碍”在文段中均没有提及，无中生有，排除。D项“人类文明的起源”范围扩大，文段仅强调语言，排除。因此B项当选。

【文段出处】《猿猴的交流帮助更好地理解人类语言的起源》

42. 【解析】D。文段首先阐述了大数据的积极作用，即可以利用数据更好造福社会，接着从企业、政府部门、个人三个角度分析了利用大数据带来的好处，最后以“可以说”表示总结，故横线处是对前文的概括，强调大数据的重要作用。



A项“在统计上的相关关系”无中生有，文中并未涉及，排除；B项与文段逻辑相反，应该是利用网络行为获取数据，而非大数据改变网络行为，排除。C项“创造竞争优势”无中生有，且仅能对应“企业”一个主体，表述片面，排除。D项“进化为智慧的源泉”恰好体现前文大数据的作用，且“进化”与后文“进步”对应恰当，符合文意。因此D项当选。

【文段出处】《大数据时代，释放“数据”的力量》

43. 【解析】B。横线位于尾句中间，由“这才是”可以看出，所填句子是由前文深入探究“刻舟求剑”后所得出的真正的“道理”。分析前文可知，文段首先提出了古人对“刻舟求剑”的认知主要基于时间轴意义，接着进行转折，进而由一个反问句引出真正要传达的道理，船是运动的，在“船上客人与刻痕处于相对的运动状态”时无法再用静止思维去寻找落剑，即要用运动变化的观点来看待问题，B项是对这一道理的同义替换，当选。

A项强调意识，无中生有。C项对应文段开头古人的观点，忽略了转折之后重点强调的运动，排除。D项阐述运动和静止之间的转化关系，这个知识是正确的，但相较而言，不及B项更加直接的对我们的行动给予指导，排除。因此B项当选。

【文段出处】《“明道理”与“学知识”》

44. 【解析】D。文段开篇提出“植物或许被低估了”，并指出“植物能进行与人类不相上下的风险决策”。之后通过“植物偏好神秘莫测的花盆”实验详细解释说明“植物能风险决策”。尾句通过“这”总结前文，说明“人、鸟”都能进行“风险决策”，对应D项且“普遍选择”表述温和。

A项“一切有机体”、B项“任何”表述过于绝对，排除。C项仅涉及“植物”这一主体，表述片面，且“在危机中”文段并未体现，故排除。因此D项当选。

【文段出处】参考消息《植物没有大脑 却懂得铤而走险竭力求生》

45. 【解析】A。文段开篇从两个方面论述了“文德”与“民德”的相互关系，然后指出“为了使“文德”转化为“民德”，蔡元培提出以大学为社会文化中心的主张”，故文段强调的是大学对于“文德”的重要性，对应A项“大学是‘文德’的中心”。

B项和D项分别对应前文“相互关联”的一个方面，表述片面，排除。C项“双向关联”非重点，文段强调的是“大学”的重要性，排除。因此A项当选。

【文段出处】《访谈·罗志田：地方发展离不开好的综合性大学》

46. 【解析】B。文段开篇先介绍背景“月球是地球唯一的自然卫星，也是人能够抵达的唯一地外星球”，随即提出观点“利用月球开展对地球的遥感观测有优势和不可替代性”。接下来具体解释“优势和不可替代性”，即“月球表面积大，不用考虑遥感器的载荷重量”“形成观测能力，对于…研究会有深入认识”、“可能观测到未知的科学现象”。故B项“综合优势”为对文意的准确概括，当选。

A项，“更适合铺设遥感器”只是月球的优势之一，表述片面，排除。C项“有望带来革命”相较于文段中“有可能观测到先前未知的科学现象”而言，程度过重，排除。D项中的“开辟新方向”无中生有，排除。因此B项当选。

【文段出处】中国青年报《揭秘未来认识地球家园的遥感“星”》

47. 【解析】B。文段开篇强调我国雾霾的成因复杂，即“经过一系列的化学和物理过程”，后文仍强调我国雾霾“从南到北情况十分复杂”，接下来引出学者的观点，且通过“实际上”“其实”进行转折，进一步强调雾霾产生的原因并非“燃煤”、“一、二次排放物质”那么简单，故文段旨在强调“雾霾的形成原因复杂”，对应B项。

A项“雾霾特点”、C项“多样性”、D项“雾霾危害”文段均未提及，无中生有，排除。因此B项当选。

【文段出处】《面对重霾：怕不作为，更怕乱作为》



48. 【解析】D。由文段可知，开始大鲨鱼屡屡撞到玻璃板，后来随着撤掉隔板，情境发生变化，但是大鲨鱼因为形成已有的思维定势，不会因势而变，最后不再攻击小鱼。故下文应围绕该故事所蕴含的哲理继续论述，即对于新环境应尽快适应，打破固化经验的束缚展开论述。D项最为合适。

A项，内容流于故事表面偏离核心观点，而且“和谐相处”与文段讨论话题无关，排除。B项，“因循守旧者，只会一再品味失败”其实是第二个分句表述的内容，后文不会再论，排除。C项，“对我们的思维影响不大”与文段寓意不符，“大鲨鱼却不再攻击小鱼”所蕴含的观点正是思维容易受到固化经验的影响，排除。因此D项当选。

【文段出处】《脑子一固定，就很危险》

49. 【解析】B。文段首先指出拿破仑的崛起及各王室对其的偏见，接下来用并列标志词“同时”，分别从战争策略与外交能力两方面，详细论述拿破仑是如何打破偏见被最终承认的，对文段两方面的内容进行概括，即为“军事才能”与“外交手腕”，对应B项。A项对应文段首句的内容，为引出话题的表述，非重点，排除。C项主题词错误，文段强调的是拿破仑的能力，而非“英、俄、奥等国”的做法，排除。D项仅对应“同时”之后的内容，表述片面，排除。因此B项当选。

【文段出处】《拿破仑相信自己是最优秀的：所以他做到了最优秀》

50. 【解析】D。文段开篇通过“当下”交代背景，引出“媒体融合”的话题，接下来通过强调词“真正”引出作者的观点，并通过“要”引导对策，即借鉴互联网的用户思维，以用户需求为导向，形成相互分享信息的关系，形成媒体融合的关键点。对文段的重点进行同义替换，对应D项。A项为当下现象的表述，非文段的重点，排除。B项文段未提及，无中生有，排除。C项没有提到“用户”，偏离文段的中心，排除。因此D项当选。

【文段出处】《媒体融合节目要以用户真实需求为导向》

51. 【解析】A。文段首先指出在触屏时代“汉字听写”是一件好事，接下来用“但是”进行转折，指出一旦过度好事会变成坏事，即是强调应该适度。随后用“比如”、周有光先生的观点及汉字繁简之争和中高考改革方案的推出进行举例说明。因此文段强调的重点是“汉字听写”要适度，对应A项。B项“汉字听写加快语言教育改革的步伐”表述错误，与文中两者均无关联，排除。C项“听写数量过多引发民众提笔忘字”无中生有，且表述错误，排除。D项与作者的观点相悖，排除。因此A项当选。

【文段出处】《从“汉字听写”到“语文革命”》

52. 【解析】D。文段首先交代背景，指出我国通过改革为“双创”营造制度环境及创业主体发生变化，随后通过“不过”进行转折，提出“人的价值的最终实现还存在不少障碍”的问题，尾句通过反面论证提出对策，强调要充分保障人的价值，故文段重点强调保障人的价值对于双创的必要性，对应D项。

A项和B项为转折前的表述，且没有提到主题词“人的价值”，排除。C项为问题的表述，非重点，且没有提到“双创”这一话题，排除。因此D项当选。

【文段出处】《如果人的价值得不到充分保障和体现 双创则无从谈起》

53. 【解析】D。文段首先介绍其他人对三坊七巷街区的看法，接着通过“笔者觉得”提出作者的观点，即“将其比作棕榈树叶”，后文进行具体解释说明。根据文段“主脉”“三条支脉”“七条细脉”以及“走向”“先后顺序”等表述，可知文段是对三坊七巷街区“布局”的论述，对应D项“格局”。

A项“历史”无中生有，文段没有提及，排除。B项“走向”和C项“建筑”属于“格局”里面的一个方面，表述片面，排除。因此D项当选。

【文段出处】《三坊七巷的千年回眸》

54. 【解析】B。文段开篇论述家犬的祖先是灰狼，后文通过转折关联词“但”重点强调各地的家犬的起源，即并不是从多个地方的灰狼演化而来，随后分别从“基因组DNA”及“系统发育树原理”两方面对前文观

点进行详细的解释说明，指出世界各地的家犬其实拥有共同的起源地——“东亚南部地区”，B项为文段中心句的同义替换，当选。

A项，文段重在强调家犬共同的起源地，而非共同的祖先“灰狼”，非重点。C、D两项“系统发育树原理”“基因组DNA”均为解释说明的一部分，表述片面且非重点，排除。因此B项当选。

【文段出处】《家犬全球迁徙图最新绘出》

55. 【解析】D。文段主要介绍了认识味道的过程：舌头的味细胞感知到味道分子后通过味觉神经将味道传给孤束核，再传给大脑的初级味皮层来分析味道，“至此”二字对认识味道的全过程进行总结，即“通过大脑的杏仁核来形成对食物的感情判断，从而认识味道”，以孤束核、杏仁核为代表的奇奇怪怪的器官都存在于我们的大脑之中，因此我们认识味道其实主要靠的是大脑，对应D项。

A项“海马体”、B项“味细胞散布广泛”和C项“大脑初级味皮层”均是认识味道过程中的其中一环，表述片面，排除。因此D项当选。

【文段出处】《认识味道的并非舌头而是大脑》

56. 【解析】B。首先对比选项判断首句，②③均有代词“他们”，指代不明确，不适合做首句，排除C、D两项。

对比A、B项发现，②句中的“他们”指代⑤句中的“原始的南岛语族”，根据指代词捆绑，可知④②相连，排除A项。对B项进行验证，逻辑通顺，当选。因此B项当选。

【文段出处】《南岛语族——六千年前驶向太平洋的中国人》

57. 【解析】A。材料①开篇具体阐释“羊群效应”的概念，尾句强调“社交网站”是研究“羊群效应”的“绝佳的实验场”，接着材料②论述“社交网站成为绝佳试验场”的原因，材料③阐述具体的实验过程，材料④得出实验结果，即“社交网站上的‘羊群效用’还是十分明显的”，材料⑤⑥⑦对实验结果进行了具体分析，全篇材料重点强调“社交网站上的羊群效应很明显”，对应A项。

B项，由材料③“先由网友上传一篇文章，再由其他网友做出评论”可知，文段谈论的并非“消费者”，且未提及主题词“羊群效应”，排除。C项“心理研究”概念扩大，文段重点谈论的是“羊群效应”，其只是“心理研究”中的一个方面，排除。D项未提及主题词“羊群效应”，排除。因此A项当选。

【文段出处】《互联网时代的羊群效应》

58. 【解析】D。观察文段发现，③中提到了对网友上传文章评论内容的点赞及差评的数量情况，并就此作出对照试验。而需要填入的句子中出现了点赞及差评的具体实验表现，应紧随其后，接着④中给出了“结果”，这几段内容均讲述了实验的相关内容，存在共同信息，且符合逻辑顺序，衔接紧密，该段内容应该在③④之间。其他几项均不能构成话题的一致性，排除。因此D项当选。

【文段出处】《互联网时代的羊群效应》

59. 【解析】C。A项，根据58题所填入的内容及⑥句中的最后一句话“社交网站的点赞比差评多”可知，表述正确。B项，根据⑥句中的论述“负面评价是一种情绪的宣泄”，可知负面评价带有主观的情绪色彩，表述正确。C项，根据⑤句可知，人们对于负面评价的态度不太宽容，想要去修正负面评价，故该项表述“不介意”与文段不符，表述错误。D项，对应⑤句，“人们会修正负面评价，最终抵消机器给出的评价”，可知该项表述正确。本题为选非题，因此C项当选。

【文段出处】《互联网时代的羊群效应》

60. 【解析】A。首先定位阿拉尔博士在文中提到的“修正”，即“如果机器给出的是负面评价，后面会有很多人试图进行修正”，所以很多人给出的评论是与事先给出的评论相反的，而不是一致，B项的“反响寥寥”不能体现出前后的评论相反，排除。C项“一致认可”和D项的“一边倒”不能体现“修正”的含义，排除。A项中的“口水战”可以体现出很多人对先前评论的反对，即“修正”，当选。因此A项当选。

【文段出处】《互联网时代的羊群效应》

61. 【解析】A。假设原矩形花圃的长和宽分别为  $x$ 、 $y$ ，根据题意可得： $(x+4)(y+4)-xy=40$ ，整理得  $4x+4y=24$ ，则原矩形花圃周长为  $2x+2y=12$ （米）。因此 A 项当选。

62. 【解析】C。由列表可得，小陈在游泳、自行车、长跑三项比赛中的速度分别为 1:10:5，其中长跑的速度为 15km/h，则自行车的速度应为 30km/h，游泳的速度为 3km/h，可得三段路程的实际耗时如表所示，共计：

$\frac{1}{2}+1\frac{1}{3}+\frac{2}{3}=2.5$ （小时），加上 4 分钟的换项时间，一共用时 2 小时 34 分。

	游泳	自行车	长跑
S	3	80	20
t	3	8	4
v	1	10	5
实际 S	$51.5 \times \frac{3}{103} = 1.5\text{km}$	$51.5 \times \frac{90}{103} = 40\text{km}$	$51.5 \times \frac{20}{103} = 10\text{km}$
实际 v	3km/h	30km/h	15km/h
实际 t	$\frac{1}{2}$	$\frac{1}{3}$	$\frac{2}{3}$

因此 C 项当选。

63. 【解析】D。设每名绣工的效率为 1，则工程总量= $3 \times 1 \times 8 = 24$ 。此项工程分成三个阶段。

第一阶段三名绣工做  $50\% \times 24 = 12$ ，需要  $12 \div 3 = 4$ （天）；第二阶段两名绣工做  $(75\% - 50\%) \times 24 = 6$ ，需要  $6 \div 2 = 3$ （天）；第三阶段一名绣工做  $(1 - 75\%) \times 24 = 6$ ，需要  $6 \div 1 = 6$ （天）。完成该件绣品一共用了  $4 + 3 + 6 = 13$ （天）。因此 D 项当选。

64. 【解析】C。包裹开始传递时，速度为 0.75m/s，小明逆向领取包裹速度为  $1 - 0.75 = 0.25$ （m/s），小明和包裹相遇需要  $42 \div (0.75 + 0.25) = 42$ （s），此时距离小明起点  $0.25 \times 42 = 10.5$ （m），小明返回速度为  $1 + 0.75 = 1.75$ （m/s），所需时间  $10.5 \div 1.75 = 6$ （s），共用时  $42 + 6 = 48$ （s）。因此 C 项当选。

65. 【解析】C。根据求“概率是多少”可知，本题为概率问题。“两人获得抵用券之和不少于 600 元”，则可能的情况为：一人得 400 元，一人得 200 元；两人均为 400 元。

代入概率计算公式：一人得 400 元，一人得 200 元的概率 =  $\frac{C_3^1 C_2^1}{C_5^2} \times \frac{C_2^2}{C_5^2} \times C_2^1 = \frac{12}{100}$ ；两人均为 400 元

$\frac{C_2^2}{C_5^2} \times \frac{C_2^2}{C_5^2} = \frac{1}{100}$ 。因此，两人获得抵用券之和不少于 600 元的概率 =  $\frac{12}{100} + \frac{1}{100} = 0.13$ 。因此 C 项当选。

66. 【解析】C。设在运送过程中，鸡蛋破损了  $x$  枚，则完好的鸡蛋有  $(25000 - x)$  枚。根据条件可列方程： $(25000 - x) \times 0.1 - 0.4x = 2480$ ，解得  $x = 40$ 。因此 C 项当选。

67. 【解析】A。要想礼物盒侧面积尽可能大，则礼物盒应内接于圆锥形生日帽子，假设圆柱形礼物盒底面半径为  $r$ ，高为  $h$ ，如下图所示：C 点在母线 AF 上，直角三角形 ABC 相似于直角三角形，则  $\frac{AB}{BC} = \frac{AO}{OF} = \frac{60}{20} = \frac{3}{1}$ ，

$$\frac{(60-h)}{r} = \frac{3}{1}, h = 60 - 3r.$$

因礼物盒侧面积为  $2\pi rh = 2\pi r(60 - 3r) = -6\pi r^2 + 120\pi r$ ，当  $r = \frac{-120\pi}{-2 \times 6\pi} = 10$  cm 时，礼物盒子取得最大值为  $-6\pi r^2 + 120\pi r = -6\pi \times 100 + 10 \times 120\pi = 600\pi \text{cm}^2$ 。

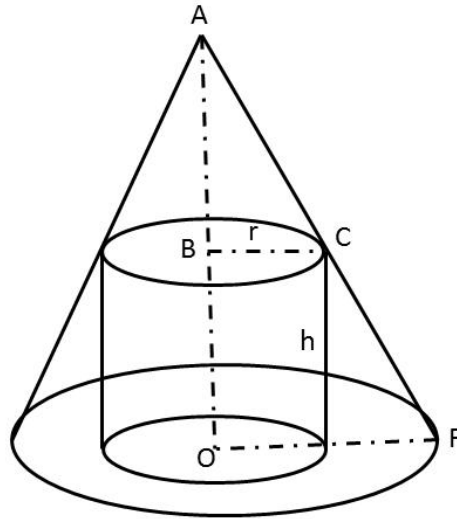

因此 A 项当选。

68. 【解析】A。由题干“中间某个时间段（非头尾时间段）不安排考试”，因此第一步可以先选择不安排考试的时段，有  $C_6^1 = 6$  种情况；第二步有 7 个时段安排考试，又“每个时间段安排 1 场或 2 场考试”，因此 7 个时段中有 3 个时段要安排两场考试，有  $C_7^3 = 35$  种情况。所以该考场有多少种考试安排方式有： $6 \times 35 = 210$  种。因此 A 项当选。

69. 【解析】D。假设从上到下 9 节长度分别为  $a_1、a_2、a_3、a_4、a_5、a_6、a_7、a_8、a_9$ ，呈现等差数列，假设公差为  $d$ ，下面 3 节长度为 4 尺即： $a_7+a_8+a_9=4$ ；上面 4 节的长度共 3 尺， $a_1+a_2+a_3+a_4=3$ ，由公式： $a_n=a_1+(n-1)d$ ，可得方程组： $4a_1+6d=3 \cdots \textcircled{1}$   $3a_1+21d=4 \cdots \textcircled{2}$  解得  $a_1 = \frac{13}{22}$  尺， $d = \frac{7}{66}$  尺。 $a_6=a_1+5d = \frac{13}{22} + 5 \times \frac{7}{66} = \frac{37}{66}$ ，则从上到下第 6 节的长度为  $\frac{37}{66}$  尺。因此 D 项当选。

70. 【解析】B。设水库原有水量为  $Y$ ，警戒水位的水量为  $Z$ ，每天降水量为  $X$ ，每个水闸每天放水量为 1。则根据水库水量变化过程可得： $Y+3(X-2)=Z$ ； $Y+4(X-3)=Z$ ；可以解得  $X=6$ ， $Z-Y=12$ 。

气象台预报，降水量增加 20%，则每天降水  $1.2X=7.2$ ，设未来 7 天至少打开  $n$  个水闸可以保证水量低于警戒水位。则可得方程如下： $Y+7(7.2-n) < Z$ ，代入数据可得， $n > 7.2 - \frac{12}{7} \approx 5.5$ ，故至少打开 5.5 个水闸，应向上取整为 6 个水闸。因此 B 项当选。

71. 【解析】B。

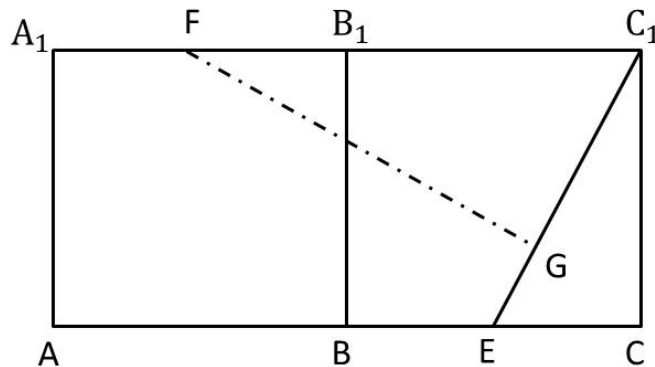

将正方体展开，使得  $A_1B_1BA$  与  $B_1C_1CB$  在同一个平面，如下图所示，从 F 点引垂线交  $C_1E$  于 G 点，因  $A_1C_1$  与  $AC$  平行，则  $\angle FC_1G = \angle C_1EC$ ，则三角形  $FC_1G$  相似于三角形  $C_1EC$ ， $\frac{EC}{CC_1} = \frac{C_1G}{GF}$ ， $\frac{5}{10} = \frac{C_1G}{GF}$ ， $GF=2C_1G$ ，因  $C_1G^2+GF^2=FC_1^2$ ，则  $5C_1G^2=FC_1^2=225$ ，则  $C_1G=3\sqrt{5}$ ， $GF=6\sqrt{5}$ 。因此 B 项当选。



72. 【解析】C。假设电子计时器显示时间为  $ab:cd$ ，考虑四个数字之和，根据常识， $a$  只能取 0、1、2； $b$  为 0~9； $c$  为 0~5； $d$  为 0~9。当  $a=1, b=9$  时， $a+b$  取得最大值为 10；当  $c=5, d=9$  时， $c+d$  取得最大值为 14，即只有 19:59 时刻四个数字之和为 24。因此 C 项当选。

73. 【解析】A。方法一：类似题目有固定结论：使用  $n$  次天平最多可以判定  $3^n$  个球。故使用 2 次天平可以判定最多 9 个球，使用 3 次天平可以判定最多 27 个球，此题球数为 22，不超过 27 个，所以最多 3 次一定可以找出。

方法二：将 22 个彩球分为 3 堆，每堆分别有 7、7、8 个。取两堆 7 个的进行称量（第一次），会分为两种情况：①若两堆 7 个的相等，则特殊彩球应在 8 个的里面。将 8 个彩球再次分成三小堆，每小堆分为 2、3、3 个，取两小堆 3 个的进行称量（第二次），若不等，取重的一方两个小球进行称量（第三次），找出特殊小球；若相等则特殊小球在 3 个的小堆里面。从 3 个小堆中取两个进行称量（第三次），若相等，剩下的一个必为特殊小球，若不等，则重的为特殊小球。②若两堆 7 个的不等，则特殊彩球应在重的那 7 个里面。取其中 6 个，三三进行称量（第二次），若相等，则剩余的一个为特殊小球；若不等，从重的一方 3 个小球中取出两个进行称量（第三次），若相等，剩下的一个必为特殊小球，若不等，则重的为特殊小球。

因此 A 项当选。

74. 【解析】A。等腰直角三角形斜边为 10cm，则直角边为  $5\sqrt{2}$  cm，即长方体的高为  $5\sqrt{2}$  cm。立方体体积的体积为  $8\text{cm}^3$ ，则积木的棱长为 2cm。长方体底面为  $10\text{cm} \times 10\text{cm}$ ，则每层可放  $= \frac{10}{2} \times \frac{10}{2} = 25$ （块），高  $5\sqrt{2} \div 2 \approx 3.5$  层。由于不得凸出包装盒外沿，所以最多放 3 层，这个盒子最多可以放入  $25 \times 3 = 75$  块积木。因此 A 项当选。

75. 【解析】D。假设这 6 位数为  $abcdef$ ，根据题意可得： $a+b+c=3b=21, b=7, e$  与  $f$  组成的数字能被 11 整除，即  $e=f, f+a=13, f+c=17$ ，得到  $c=a+4$ ，则前三位公差为 2， $a=5, c=9, f=8$ ，得到六位数为 579d88，考虑选项代入验证：只有当  $d=4$  时，579488 既能被 13 整除又能被 7 整除。因此 D 项当选。

76. 【解析】D。图形元素组成不同，优先考虑属性规律。题干中 6 个图形都是对称图形，所以考虑对称性，①③④为中心对称图形，②⑤⑥为轴对称图形。因此 D 项当选。

77. 【解析】C。图形元素组成不同，属性数量无明显规律，但整体观察题干发现，每个图形中都存在三角形，只有 C 选项符合。因此 C 项当选。

78. 【解析】A。

图形组成不同，优先考虑数量规律。九宫格中的每一个元素种类（数量）如图所示：

2	3	4
1	4	3
6	1	?

方法一：横向观察，每一行元素种类（数量）都是奇偶间隔排布，因此问号处应该填入偶数，四个选项中只有 A 是偶数。

方法二：观察九宫格中有白色与黑色两种元素，如果按照白色元素（忽略形状）和黑色元素（忽略形状）两种元素样式来区分，经观察发现，黑色元素与白色元素加和都为 12 个，再加上 A 选项的一黑一白元素，则黑色元素与白色元素加和都为 13 个。

因此 A 项当选。

79. 【解析】A。元素组成不同，无属性规律，考虑数量规律。九宫格图形，横向观察发现，面居多、黑点居多，考虑黑点和数黑点。第一行面的数量相加为 11，黑点的数量相加为 9，验证到第三行当中符合这一规律，因此第二行也应符合。第二行中两幅图的面数量之和为 8，黑点数量之和为 7，因此问号处是 3 个面和 2 个黑点的图形。因此 A 项当选。

80. 【解析】C。

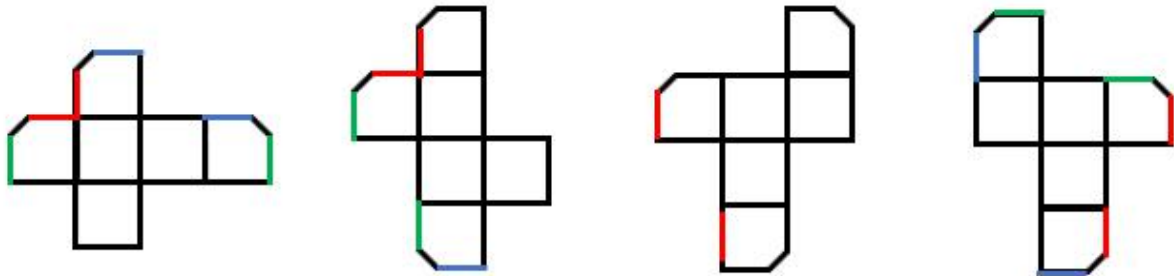

题干图形切去了一个角，出现三个小短边，而选项中均有 6 条小短边，说明每两个小短边凑成一个小短边，也就是说每个小短边的公共边一定是小短边。如下图，同颜色的边为公共边，ABD 中均是小短边和小短边构成公共边，C 中红线标的公共边是一长一短，所以 C 选项错误。本题为选非题，因此 C 项当选。

81. 【解析】B。第一步：找出定义关键词。“违背他人主观意愿”“强制控制”“迫使对方按照施控者的意愿去做事”“往往发生在夫妻、恋人、父母与子女等最亲近的人之间”。

第二步：逐一分析选项。A 项，按照医嘱，要求女儿做牵引，有可能是“违背他人主观意愿”“强制控制”“迫使对方按照施控者的意愿去做事”，不明确，先保留。B 项，强迫儿子练琴符合关键词“违背他人主观意愿”“强制控制”“迫使对方按照施控者的意愿去做事”，符合定义，且比 A 项更直接明确，当选。C 项，防止精神病的女儿逃逸，将其关在地下室，有可能是“违背他人主观意愿”“强制控制”“迫使对方按照施控者的意愿去做事”，但没有 B 项直接明确，排除。D 项，要求妻子照顾患病的母亲，有可能是“违背他人主观意愿”“强制控制”“迫使对方按照施控者的意愿去做事”，但没有 B 项直接明确，排除。因此 B 项当选。

82. 【解析】D。第一步，找出定义关键词。“直系血亲是指和自己有直接血缘关系的亲属”；“三代以内旁系血亲是指与己身出自同一父母或同一祖父母、外祖父母，除直系血亲外的所有血亲”。

第二步，逐一分析选项。A 项，张某是甲（女）的姨父，乙是其姨父（张某）的儿子。甲的姨与乙的母亲是同一人，甲与其姨有血亲关系，乙与其母亲也有血亲关系，因此两人有血亲关系。符合题干定义，不能结婚，排除。B 项，李某是乙（女）的姑父，甲是其姑父（李某）的儿子。乙的姑姑与甲的母亲是同一人，乙与其姑姑有血亲关系，甲与其母亲也有血亲关系，因此两人有血亲关系。符合题干定义，不能结婚，排除。C 项，甲与乙出自同一外祖父母，属于三代以内旁系血亲，符合题干定义，不能结婚，排除。D 项，王某是张某的舅舅，甲系王某儿子，乙系张某女儿，甲乙二人不符合“三代以内旁系血亲是指与己身出自同一父母或同一祖父母、外祖父母，除直系血亲外的所有血亲”的关系，不符合题干定义，可以结婚，当选。因此 D 项当选。

83. 【解析】B。第一步，找出定义关键词。“连接大脑与计算机”“可让大脑直接与计算机沟通”

第二步，逐一分析选项。A 项，大脑植入装置并且可以通过装置用意念控制机械手，体现了“连接大脑与计算机”和“可让大脑直接与计算机沟通”，符合定义，选非，排除。B 项，游戏玩家用坚强的意志力实现使用义肢设备独立行走，主要依靠的是坚强的品格，而不是大脑与计算机的沟通，不符合定义，选非，当选。C 项，脸部饰品会根据佩戴者情绪变化并作出相应的指示动作，情绪变化是大脑的表现，体现了“可让大脑直接与计算机沟通”，符合定义，选非，排除。D 项，游戏玩家戴高科技耳机通过精神控制小球飞过各种障碍，体现了“可让大脑直接与计算机沟通”，符合定义，选非，排除。本题为选非题，因此 B 项当选。

84. 【解析】B。第一步：找到定义关键词。方式：利用高新技术手段使健康人类机体功能或能力超出正

常范围，使人类的体貌、寿命、人格、认知和行为等能力发生根本性变化并具有全新能力。目的：显著提高人类生活质量。

第二步：逐一分析选项。A项，药剂属于一种生物学技术，延缓衰老是人类机体功能或能力超出正常范围的表现，使寿命发生了变化，符合定义，排除。B项，老张做心脏搭桥手术说明老张的心脏有问题，因此老张不属于健康人类，不符合定义，当选。C项，传感器是一种高新技术手段，利用传感器提高记忆力使老陈的认知功能发生变化，符合定义，排除。D项，类增高药物属于一种生物学技术，利用该药物使小王的体貌发生变化，符合定义，排除。本题为选非题，因此B项当选。

85. 【解析】A。第一步，找出定义关键词。“从大量的存储数据中利用统计、情报检索、模式识别、在线分析处理和专家系统（依靠过去的经验）等方法或技术”“发现隐含在其中、事先不知道但又是潜在有用信息和知识信息”。

第二步，逐一分析选项。A项，“录入学生期末考试成绩，并用短信群发软件告知学生成绩”，学生期末考试成绩不属于大量的存储数据，告知学生成绩也没有体现发现隐含在其中的信息。不符合题干定义，当选。B项，国际快递和物流公司运输的药品符合“大量的存储数据”；“无线射频识别”符合模式识别、在线分析等方法和技术；而“监控并调整其温度”符合“发现有用信息”这一关键词，符合题干定义，排除。C项，“购买该商品的还购买了”是通过以前购买过此图书的消费者还购买过其他商品的大量的数据分析而总结出来的，符合“对大量数据利用统计、情报检索”这一关键词，向客户推荐其他商品符合“隐含在其中，潜在有用信息”，符合题干定义，排除。D项，上一年度消费者购物行为符合“对大量数据的统计、情报检索、在线分析处理的技术”，并且发现了“尿布+啤酒”这一模式，符合“发现隐含在其中、事先不知道但又是潜在有用信息”，符合题干定义，排除。本题为选非题，因此A项当选。

86. 【解析】D。第一步：找到定义关键词。方式：“借助网络第三方平台”“闲置资源使用权暂时性转移、实现生产要素社会化、提高存量资产使用率”。目的：显著提高人类生活质量。

第二步：逐一分析选项。A项，王某从网络平台订车去机场，通过网络第三方平台让车辆的使用权暂时性转移给王某，符合定义，排除。B项，李某从网络平台贷款炒股，通过网络第三方平台让钱的使用权暂时性转移给李某，符合定义，排除。C项，马某从网络平台预定民宿，通过网络第三方平台让民宿的使用权暂时性转移给马某，符合定义，排除。D项，张某从网络平台购买美食，美食的使用权归张某所有，不符合暂时性转移，不符合定义，当选。本题为选非题，因此D项当选。

87. 【解析】C。第一步，找到定义关键词。“文化对所属社会成员产生影响的心理机制”“个体的心理变量与总体的文化、社会、经济、生态和生物变量之间的关系”

第二步，逐一分析选项。A项，只是简单比较诗歌风格，没有体现文化对社会成员的影响，不符合题干定义，排除。B项，该项研究的是当下的主流价值观，不是文化对社会成员的影响，不符合题干定义，排除。C项，草原文明与蒙古民族性格养成，既有草原文化，也明确体现该文化对所属的社会成员（即蒙古民族）产生影响的心理机制（民族性格的养成），符合题干定义，当选。D项，该项研究的是作者和父亲两个个体之间的关系，没有体现文化对社会成员的影响，不符合题干定义，排除。因此C项当选。

88. 【解析】B。第一步，找出定义关键词。本题无直接关键词，需要提取信息，即不舒服的状态反而学习好。

第二步，逐一分析选项。A项，学生从小到大饱受责罚，体现了不舒服的状态，但是学习不好，不符合定义，排除。B项，小刚每天步行上学和回家，风雨天也是如此，体现了不舒服的状态，并且学的很好，符合定义，当选。C项，家长每天鼓励孩子并为其提供冷饮，并未体现不舒服的状态，也不明确学习好赖，不符合定义，排除。D项，搬入新书房不明确是否是不舒服的状态，不符合定义，排除。因此B项当选。

89. 【解析】C。第一步：找出定义关键词。正面描写：“直接展示景观、环境的特点或通过描写人物的



外貌、心理和行动来体现人物的个性特征”。侧面描写：“侧面烘托人物的形象、景物特征或相关事态”。

第二步：逐一分析选项。A项，诗句的意思是：傍晚时分，快要落山的夕阳，柔和地铺在江水之上。晚霞斜映下的江水看上去好似鲜红色的，而绿波却又在红色上面滚动。作者直接描写美丽的傍晚景色，没有侧面描写，排除。B项，诗句的意思是：大漠之中，狂风呼啸，尘土飞扬，天色昏暗。一队将士半卷着红旗出了军营，向敌军挺进。作者直接描写奔赴前线的戍边将士出征前的场景，没有侧面描写，排除。C项，诗句的意思是：天姥山仿佛连接着天遮断了天空。山势高峻超过五岳，遮掩过赤城山。天姥山山势高峻超过五岳，用五岳的高侧面衬托天姥山山势更高，既有正面描写又有侧面描写，当选。D项，诗句的意思是：千里江南，到处莺莺歌燕舞，桃红柳绿，一派春意盎然的景象，在临水的村庄，依山的城郭，到处都有迎风招展的酒旗。直接描写了美丽的江南风光，没有侧面描写，排除。因此C项当选。

90. 【解析】B。第一步，找出定义关键词。“人们在心里无意识地把财富划归不同的账户进行管理”“对结果（尤其是经济结果）加以编码、分类和估价”“不同的心理账户有不同的记账方式和心理运算规则”“非预期的方式影响决策，个体的决策违背最简单的理性经济法则”。

第二步，逐一分析选项。A项，小李将自己存款的四分之三用于购买保险，这是有意识将财富支出和管理，并未体现“人们在心里无意识地把财富划归不同的账户进行管理”，不符合定义，排除。B项，买相机的钱和奖金都属于财富，但是一个是现在攒的钱，一个是未来要发的钱，二者可以属于不同的心理账户，并且最终决策是等发了年终奖再买相机，现在就有钱可以买相机，但是要非要等到年终奖发了之后再买，符合“以非预期的方式影响决策，个体决策违背最简单的理性经济法则”，暂且保留。C项，小王只是有两家不同的银行卡，去近的银行取钱，没有涉及心理账户的问题，是实际经济账户取钱问题，不符合定义，排除。D项，小刘对公司奖励的出游某地感觉很满意，但是对自费出游某地感觉不佳，对小刘来说，前者不是自己出钱，而后者是自己出钱，本选项只体现了小刘自己的一种财富，没体现出“不同的心理账户”，不符合定义，排除。

对比四个选项不难发现：A、C、D都有明显与定义不相符的地方，只有B选项没有与定义不相符的地方，因此B项当选。

91. 【解析】A。第一步：判断题干词语间逻辑关系猪肝是猪的内脏，组成关系。

第二步：判断选项词语间逻辑关系。A项，鱼鳔是鱼的内脏，与题干逻辑关系一致，当选。B项，马蹄是马的组成部分，但不是马的内脏，与题干逻辑关系不一致，排除。C项，虫草是冬虫夏草的子实体与僵虫菌核（幼虫尸体）构成的复合体，虫是虫草的原材料，与题干逻辑关系不一致，排除。D项，虾须是虾的组成部分，但不是虾的内脏，与题干逻辑关系不一致，排除。因此A项当选。

92. 【解析】C。第一步：判断题干词语间逻辑关系。围魏救赵，原指战国时齐军用围攻魏国的方法，迫使魏国撤回攻赵部队而使赵国得救。后指袭击敌人后方的据点以迫使进攻之敌撤退的战术。围魏救赵为救援提供了一种有效的方式。二者是对应关系，同时在语义上有相关性。

第二步：判断选项词语间逻辑关系。A项，风声鹤唳形容惊慌失措，或自相惊忧。与进攻没有明显的逻辑关系，与题干逻辑关系不一致，排除。B项，草木皆兵是指把山上的草木都当做敌兵，形容人在惊慌时疑神疑鬼。与防守没有明显的逻辑关系，与题干逻辑关系不一致，排除。C项，穷寇莫追是指不追无路可走的敌人，以免敌人情急反扑，造成自己的损失。也比喻不可逼人太甚。穷寇莫追为追击提供了一种有效的方式，与题干逻辑关系一致，当选。D项，斗折蛇行是指像北斗星一样弯曲，像蛇一样曲折行进。形容道路曲折蜿蜒。与转移没有明显的逻辑关系，与题干逻辑关系不一致，排除。因此C项当选。

93. 【解析】D。第一步：判断题干词语间逻辑关系。在会议上讨论方案，讨论方案构成动宾短语。

第二步：判断选项词语间逻辑关系。A项，通过合作，制定课题、计划，与题干逻辑关系不一致，排除。B项，研究手机销量，研究与手机销量构成动宾短语，与题干逻辑关系不一致，排除。C项，分析汽车技术，分析与汽车技术构成动宾短语，与题干逻辑关系不一致，排除。D项，在基层调研实情，调研实情构成动宾短



语。因此 D 项当选。

94. 【解析】D。第一步：判断题干词语间逻辑关系。中子能够发生辐射反应，中子辐射能够应用在军事领域，有军事功能。

第二步：判断选项词语间逻辑关系。A 项，货车是一种交通工具，货车本身具有运输功能，与题干逻辑关系不一致，排除。B 项，电解质有导电的物理性质，电解质本身是一种化学物质，与题干逻辑关系不一致，排除。C 项，薄膜有隔热的作用，薄膜是制作大棚的一种材料，与题干逻辑关系不一致，排除。D 项，干冰能够发生吸热反应，干冰吸热能够应用于消防领域，有消防功能，与题干逻辑关系一致，当选。因此 D 项当选。

95. 【解析】B。第一步：判断题干词语间逻辑关系。农家乐是一项娱乐活动，农家是对应的场所，乐是该项活动的主题。

第二步：判断选项词语间逻辑关系。A 项，一日不是一日游对应的场所，与题干逻辑关系不一致，排除。B 项，广场舞是一项娱乐活动，广场是对应的场所，舞是该项活动的主题，与题干逻辑关系一致，当选。C 项，袋鼠不是袋鼠跳对应的场所，与题干逻辑关系不一致，排除。D 项，颅内是颅内伤对应的场所，但颅内伤不是一项娱乐活动，与题干不是同一范畴的概念，与题干逻辑关系不一致，排除。因此 B 项当选。

96. 【解析】C。第一步：判断题干词语间逻辑关系。因为盲动可能导致一败涂地，两者是或然因果关系，一败涂地之后需要重起炉灶。

第二步：判断选项词语间逻辑关系。A 项，超速是一种道路交通违法行为，风驰电掣形容非常迅速，与题干逻辑关系不一致，排除。B 项，鹦鹉学舌比喻人家怎么说，他也跟着怎么说，与跟风意思相近，与题干逻辑关系不一致，排除。C 项，因为熬夜可能导致萎靡不振，两者是或然因果关系，萎靡不振之后需要养精蓄锐，与题干逻辑关系一致，当选。D 项，生动逼真与传神两者意思相近，与题干逻辑关系不一致，排除。因此 C 项当选。

97. 【解析】B。逐一代入验证选项。A 项，岳飞是宋朝人，陈胜是秦朝人而非汉朝人，前后逻辑关系不一致，排除。B 项，金人是宋朝的外患，匈奴人是汉朝的外患，前后逻辑关系一致，当选。C 项，词是一类文体，《汉书》是具体的某一本书，前后逻辑关系不一致，排除。D 项，印刷术开始于隋唐时期的雕版印刷，北宋毕昇发明活字印刷术。长城始建于周朝，汉朝继续对长城进行修建，筑成了一条全程近一万公里的长城，故称为万里长城。所以应该是宋朝的活字印刷与汉朝的万里长城相对应，而非印刷术，前后逻辑关系不一致，排除。因此 B 项当选。

98. 【解析】C。将选项逐一代入，判断各选项前后部分的逻辑关系。

A 项，违约可能违背了法律，民俗和承诺之间没有直接的逻辑关系，前后逻辑关系不一致，排除。B 项，违约之后可能会被处罚，处罚是违约的结果，兑现承诺是动宾短语，前后逻辑关系不一致，排除。C 项，违约是违背了合同，食言是违背了承诺，前后逻辑关系一致，当选。D 项，违约之后可能需要赔偿，赔偿是违约的结果，做出承诺即意味着担负了一定的责任，但承诺不是责任的结果，前后逻辑关系不一致，排除。因此 C 项当选。

99. 【解析】D。将选项逐一代入，判断各选项前后部分的逻辑关系。

A 项，瑕瑜互见，比喻有缺点也有优点，表示客观的评价，精当是指精确恰当，两者逻辑关系不明显，固若金汤，形容城池或阵地坚固，不易攻破，与牢靠为近义词，前后逻辑关系不一致，排除。B 项，字字珠玑，可以指说话或写文章言简意深，与精当为近义词，固若金汤可以用来形容防御坚固，两者并不是近义词，前后逻辑关系不一致，排除。C 项，无懈可击，形容十分严密，找不到一点漏洞，精当指的是精确恰当，两者逻辑关系不明显，固若金汤，可以形容城池坚固，两者为对应关系，前后逻辑关系不一致，排除。D 项，不刊之论，用来形容文章或言辞的精准得当，与精当为同义词，固若金汤，形容坚固，与坚实为同义词，前后逻辑关系一致，当选。因此 D 项当选。

100. 【解析】D。将选项逐一代入，判断各选项前后部分的逻辑关系。A项，番茄起源地是美洲，蹴鞠起源地是中国，但前后顺序不一致，前后逻辑关系不一致，排除B项，番茄是炒饭时可能用到一种食材，蹴鞠作为一项体育运动有健身的功能，前后逻辑关系不一致，排除C项，番茄是一种植物，二者是种属关系，蹴鞠是人类发明的一种体育运动，前后逻辑关系不一致，排除D项，番茄、白菜是两种不同的蔬菜，二者是并列关系，篮球、蹴鞠是两种不同的体育运动，二者是并列关系，前后逻辑关系一致，当选。

因此D项当选。

101. 【解析】B。第一步：找到论点论据。论点：雷帕霉素可能是目前已发现的最有效可靠的抗衰老药物。论据：雷帕霉素可以阻断mTOR通道；当食物充足时，这种通道从激素和营养物质中获得信号使细胞吸收营养并生长，但细胞进行新陈代谢和生长的过程中会产生激发细胞老化的副产物；限制食物热量的摄入时，这个通道可以发出信号使细胞停止生长，借此来延缓衰老。

第二步：逐一分析选项。A项，雷帕霉素具有抑制细胞生长的作用，能够加强题干观点，抑制生长延缓衰老，排除。B项，雷帕霉素在延缓衰老的同时，使人更易受到细菌和病毒的侵袭，前半句说明雷帕霉素可以延缓衰老，但后半句表述的“使人更易受到细菌和病毒的侵袭”说明雷帕霉素并不是可靠的抗衰老药物，削弱题干论点，不能支持，当选。C项，试验研究已经证明雷帕霉素能够延长酵母、蠕虫和果蝇的寿命，通过举例子的方式加强题干的观点，排除。D项，雷帕霉素可以阻断mTOR通道，支持了题干论据，排除。因此B项当选。

102. 【解析】C。第一步：找到论点论据。论点：睡眠干预可减少社会偏见与歧视。论据：受试者先参加消除偏见的学习，再经过深度睡眠后，偏见比睡眠前大大减少，且睡眠质量越高，偏见减少得越多。

第二步：逐一分析选项

A项，没有讨论睡眠干预的作用，无关排除。B项，讨论的是睡眠好的人不易产生偏见与歧视，但是并不能说明睡眠干预是否能消除已有的偏见，无关排除。C项，举例说明睡眠干预确实减少了某些社会偏见和歧视，如身高歧视、相貌歧视，可以支持，当选。D项，指出实验中的一部分主体并无明显偏见歧视，有一定的削弱作用，排除。因此C项当选。

103. 【解析】B。第一步，翻译题干。题干第一句话省略了否则，补充完整即“除非借入货币的利率和其他成本足够高否则不可避免卖空贬值货币的投机活动”，所以题干信息可翻译为：

- (1) 避免卖空贬值货币的投机活动→借入货币的利率和其他成本足够高；
- (2) 货币当局有足够外汇储备→投机者铩羽而归；
- (3) 货币当局外汇储备不足→投机者饱食远扬；
- (4) 汇率不能迅速反映市场供求关系→损害宏观经济稳定且不利于经济结构调整；

第二步：逐一分析选项。

A项，根据条件(1)可知足够的外汇储备可以推出投机者铩羽而归，即投机者不能饱食远扬，所以此项中足够的外汇储备和投机者饱食远扬这两个事件是矛盾关系，必有一真一假，而或命题一真则真，所以A项能够推出，排除。B项，汇率能够迅速反映市场供求关系是对条件(4)的否前，否前无法推出确定的结论，所以B项无法推出，当选。C项，此项翻译为-(害宏观经济稳定且不利于经济结构调整)→汇率迅速反映市场供求关系，是对条件(4)的逆否，可以推出，排除。D项，此项可翻译为借入货币的利率和其他成本不高→不能避免卖空贬值货币的投机活动，是对条件(1)的逆否，可以推出，排除。本题为选非题，因此B项当选。

104. 【解析】A。第一步：找到论点论据。论点：能在火星土壤种出可食用作物，殖民火星的希望又向前迈进了一步。论据：荷兰研究人员一直在试图模拟月球和火星的土壤条件进行农作物栽培实验。他们对该项实验种出的小红萝卜、豌豆、黑麦和西红柿进行初步分析。实验结果令人充满希望，这些产品不仅安全，而且可能比在地球土壤种出的农作物更健康。

第二步：逐一分析选项。A项，火星土壤重金属占比和地球土壤不一样，只是说土壤不一样，但是只要能

种出相同的可食用作物就行，因此 A 选项无法质疑，待选。B 项，在另一个同类实验中土豆的长势很糟糕，举反例削弱，选非题，排除。C 项，从实验到真正付诸实践还有很长的路要走，说明实验和真正实践的差距性，实验效果不好，实践不一定能成功，可以质疑，选非题，排除。D 项，月球、火星、地球的气候条件有很大不同，气候不同证明殖民的可能性几乎没有，不能在火星上生活，可以质疑，选非题，排除。因此 A 项当选。

105. 【解析】D。第一步：找到论点论据。论点：FTD 是通向艺术殿堂的一扇窗。

论据：FTD（额颞叶痴呆）患者的大脑能以一种全新的方式来处理视觉和声音，尽管额叶的损伤可能会导致患者出现一些病态的异常行为，但也会将患者的艺术敏感性或其他创造力释放出来。

第二步：逐一分析选项。A 项，有 FTD 患者能成为杰出艺术家，但这并不能证明是否因为 FTD 导致的他成为了杰出的艺术家，属于不明确选项，排除。B 项，只是列举出了 20 世纪最伟大的 100 名艺术家中没有一个 FTD 患者，而其他的艺术家中 FTD 患者有多少并不清楚，属于不明确选项，排除。C 项，右脑更具创造性进而开发出潜在艺术才能，并未涉及到 FTD 是否能将患者的艺术敏感性或其他创造力释放出来，无关项，排除。D 项，明确说明了 FTD 患者的艺术能力来源于家族遗传，而不是这个疾病，削弱论点，当选。因此 D 项当选。

106. 【解析】B。第一步：找到论点论据。论点：潮湿的沙子是古埃及人在沙漠中搬运巨大石头和雕塑的关键。论据：古埃及人将沉重的石块放上滑撬后，先在滑撬前铺设一层潮湿的沙子，再牵引它们，这种搬运方式起到了意想不到的效果。

第二步：逐一分析选项。A 项，壁画上一名男子站在滑撬前似乎在浇水，首先壁画上是否男子在搬运巨大石头和雕塑，不明确；其次，似乎在浇水，到底有没有浇水，不明确，排除。B 项，潮湿的沙子硬度大，相比于干燥沙子，潮湿沙子铺设在滑撬前所需的牵引力较小，也就更容易地移动滑撬上的重物，解释论点，当选。C 项，潮湿的沙子容易堆积形成较大滑动阻力，不利于搬运巨大石头和雕塑，削弱论点，排除。D 项，实验版的埃及滑撬能模拟古埃及工地的实况，并未提到潮湿的沙子在搬运中的作用，不明确，排除。因此 B 项当选。

【题目来源】《金字塔巨石搬运之谜揭晓·潮湿的沙子是关键》

107. 【解析】D。第一步：找到论点论据。论点：为了达到将升温幅度控制在 2℃ 以内的目标，仅仅限制 CO<sub>2</sub> 排放是不够的，必须在全球范围内大规模开展大气 CO<sub>2</sub> 的回收行动，使大气污染程度得到有效控制和缓解。论据：无明显论据。

第二步：逐一分析选项。A 项，全球范围内普及关于气候变化的科学知识，与题干观点无关，题干讨论的是对 CO<sub>2</sub> 既要限制排放量又要对其进行回收，无关选项，排除。B 项，各国政府推出有效政策来控制 CO<sub>2</sub> 排放量，题干观点已经提及排放量，重点是要控制回收，不能作为支持的前提，排除。C 项，科学家整合资源来支持发展地球工程技术，与题干观点无关，题干讨论的是对 CO<sub>2</sub> 既要限制排放量又要对其进行回收，无关选项，排除。D 项，各地都建立能有效回收和储存 CO<sub>2</sub> 的机制，否定代入，如果各地不能建立有效回收和储存 CO<sub>2</sub> 的机制，那么论点不能成立，因此 D 选项为论点成立的必要条件，当选。

108. 【解析】B。确定题干关键信息，从左至右单排一到八。

- (1) 赵或钱最左（第一）；(2) 郑非最右（非第八）；(3) 孙 X 李（X 代表中间的间隔）；  
(4) 周 XX 吴；(5) 王在李和吴的右边。

题干问选项的可能性，尝试逐一代入。A 项，郑第八与条件（2）矛盾，排除。B 项，钱第五，根据条件（1）否一推一可知赵第一，王第八，此时的顺序为赵 XXX 钱 XX 王，无明显矛盾，暂且搁置。C 项，如果李在第三位，根据条件（3）则孙在第一位，与条件（1）矛盾，排除。D 项，如果周第二，则根据条件（4），第五位为吴；同时孙第三，根据条件（3），则第五位为李，吴和李不可能都在第五，矛盾，排除。因此 B 项当选。

109. 【解析】D。考虑到题干位次的特殊性，可优先考虑首尾。结合选项，假设孙的座位次序最大，即 6，考虑尾端。根据条件（3）孙 X 李（X 代表中间的间隔），即李在第八位，而条件（5）王在李和吴的右边，不存在第九位。即孙不可能在第六位。因此 D 项当选。



110. 【解析】A。选项中存在多种条件，可尝试带入临界条件进行解题，看临界条件下是否使得题干出现矛盾，即假设吴在第四、郑在第二、李在第四、周在第二，如果题干出现矛盾，则该选项为正确选项。

A项，假设吴在第四，则根据条件（4）周XX吴，可知周在第一，周在第一与题干条件（1）赵或钱最左（第一）矛盾，因此吴不可能在前四，前三的话跟条件（4）矛盾，更不可能，当选。B项，假设郑在第二，则存在第一到第八分别是：赵郑周钱孙吴李王、钱郑周赵孙吴李王、钱郑孙周李赵吴王、赵郑孙周李钱吴王四种情况，此为分析所用，考试时只用列举出其中一种不矛盾即可，因此B选项存在多种可能，排除。C项，假设李在第四，则存在第一到第八分别是：赵孙周李钱吴郑王等多种可能，C选项也存在多种可能，不再进行枚举，排除。D项，假设周在第二，则存在第一到第八分别是：赵周钱孙吴李郑王等多种可能，D选项也存在多种可能，排除。因此A项当选。

111. 【解析】C。材料中给出的时间为2016年6月，题干中的时间为2016年5月，可知，本题为基期计算问题。根据“2016年5月份，全国社会消费品零售总额”定位第一段材料，定位数据，“2016年6月份，我国社会消费品零售总额26857亿元，环比增长0.92%”，代入基期计算公式， $基期 = \frac{现期}{1+增长率} = \frac{26857}{1+0.92\%} < 26857$

（亿元），排除D选项，因为0.92%数值较小，影响较小，所以计算结果只比26857小一点。因此C项当选。

112. 【解析】B。材料中给出的时间为2016年，题干中的时间为2015年，所求为“……占……比重”，可知，本题为基期比重问题。根据“1~6月份，限额以上单位消费品零售额，全国社会消费品零售总额”定位材料第二段，定位数据，“2016年1~6月份，我国社会消费品零售总额156138亿元，同比增长10.3%。其中，限额以上单位消费品零售额71075亿元，同比增长7.5%”，代入基期比重计算公式， $基期比重 = \frac{A}{B} \times \frac{1+b}{1+a} = \frac{71075}{156138} \times \frac{1+10.3\%}{1+7.5\%} \approx 45.5\% \times \frac{1.103}{1.075} \approx 46.7\%$ 。因此B项当选。

113. 【解析】B。根据题干所求“按2016年1~6月份的同比增速，2017年1~6月份城镇消费品零售额”，可判定此题为现期计算。定位文字材料第三段，“2016年1~6月份，城镇消费品零售额134249亿元，同比增长10.2%”，现期量=基期量×（1+增长率），则2017年1~6月份城镇消费品零售额为134249×（1+10.2%）≈134000×1.1≈147400亿元，最接近B项。因此B项当选。

114. 【解析】D。由题干求“2016年6月份，城镇消费品零售额比上年同期增加”，选项带单位“亿元”可知，本题为增长量计算。根据“2016年6月份，城镇消费品零售额”定位材料第三段，定位数据，“2016年6月份，城镇消费品零售额23082亿元，同比增长10.5%”， $r = 10.5\% \approx \frac{1}{9.5}$ ，代入增长量计算公式，

$增长量 = \frac{现期量}{1+增长率} \times 增长率 = \frac{23082}{1+10.5\%} \times 10.5\% = \frac{23082}{9.5+1} = \frac{23082}{10.5} \approx 2198$ （亿元）。因此D项当选。

115. 【解析】C。

A项，根据“2016年1~6月份，限额以上单位消费品零售额增速”定位材料第二段，“2016年1~6月份，限额以上单位消费品零售额71075亿元，同比增长7.5%”，2015年1~6月份，限额以上单位消费品零售额增速未知，无法判断增速是否同比下滑，错误。

B项，根据“2016年1~6月份，乡村消费品零售额，城镇”定位材料第三段，“1~6月份，城镇消费品零售额134249亿元，同比增长10.2%；乡村消费品零售额21889亿元，同比增长11.0%”，11.0%>10.2%，错误。

C项，根据“2015年1~6月份，商品零售额，餐饮收入”定位材料第四段，“2016年1~6月份，餐饮收入16683亿元，同比增长11.2%；商品零售139455亿元，同比增长10.2%”，则2015年1~6月， $\frac{商品零售额}{餐饮收入} = \frac{139455}{16683} \times \frac{1+11.2\%}{1+10.2\%} \approx 8 > 7$ 倍，正确。

D项，根据题干“2015年1~6月份，网络零售”定位材料第五段，“2016年1~6月份，全国网上零售额22367亿元，同比增长28.2%。”2016年之前的网络零售增速未知，无法判断2015年1~6月份，网络零售增



长趋势，错误。

因此 C 项当选。

116. 【解析】C。根据题干“2015 年一般公共预算收入高于表中七个省（市）平均值”，可判定此题为平均数问题。

方法一：代入表格数据，七个省（市）一般公共预算平均值为  $\frac{5519.5+8028.6+4809.5+2454.2+2544.1+2165.5+5529.3}{7} \approx \frac{5500+8000+4800+2500+2500+2200+5500}{7} \approx \frac{31000}{7} \approx 4430$ （亿元），一般公共预算高于该平均值的省（市）为上海 5519.5 亿元、江苏 8028.6 亿元、浙江 4809.5 亿元、山东 5529.3 亿元。

方法二：选项都为 4 个具体省（市）名称，问高于平均值的有几个，则只需要选择选项当中相对最大的四个城市即可。按照表格中一般公共预算排名前四的省份（市）依次是：江苏、山东、上海、浙江，对应 C 项。

因此 C 项当选。

117. 【解析】C。由题干“江苏、浙江、江西三省的税收收入平均增速”，可判定此题为混合增长率问题。根据混合增长率原理：混合之后增长率居不正中，偏向基数大。A 选项和 D 选项超过三者的范围，排除。江苏（10.1%，基期值约为 6000）和江西（9.8%，基期值约为 1400）接近，看做一个整体，基期量约为 7400，增长率在 9.8%到 10.1%之间，混合后约为 10%。再与浙江（8.1%，基期值约为 3900）混合，偏向基数大的江苏和江西，所以选择与江苏、江西更接近的 C 选项（9.4%）。因此 C 项当选。

118. 【解析】B。由题干“比值大于 10%的省（市）有”，可判定此题为现期比重问题。

上海：5519.5 > 24965 × 10% = 2496.5；江苏：8028.6 > 70116.4 × 10% = 7011.64；

浙江：4809.5 > 42886 × 10% = 4288.6；安徽：2454.2 > 22005.6 × 10% = 2200.56；

福建：2544.1 > 25979.8 × 10% = 2597.98；江西：2165.5 > 16723.8 × 10% = 1672.38；

山东：5529.3 > 63002.3 × 10% = 6300.23；可得上海、江苏、浙江、安徽、江西比值大于 10%，共 5 个。因此 B 项当选。

119. 【解析】B。由题干“2014 年……占……比重较……”，材料数据为 2015 年，可判定此题为基期比重比较问题。定位表位第六列和第七列，2015 年福建较江苏占全国 GDP： $\frac{25979.8-70116.4}{676708} = \frac{-44136.6}{676708} \approx -6.5\%$ ，福建比江苏少 6.5 个百分点。

根据两期比重公式  $\frac{A}{B} \times \frac{a-b}{1+a}$  可以估算出，江苏 GDP 占全国的比重，2015 年比 2014 年约多 0.16 个百分点；福建 GDP 占全国的比重，2015 年比 2014 年约多 0.07 个百分点。则两年之间，福建和江苏比重变化的差值小于 0.1 个百分点。

所以 2014 年福建 GDP 占全国 GDP 的比重较江苏：-6.5% ± 0.1%，与 B 选项最接近。因此 B 项当选。

备注：此题表述不准确，选项应该表述为“多/少 XXX 个百分点”。2013 年国考也出现过类似情况，考生按正确表述解题即可。

120. 【解析】D。

A 项，2015 年各省市一般公共预算收入占 GDP 的比值：上海 =  $\frac{5519.5}{24965} > 20\%$ ；江苏 =  $\frac{8028.6}{70116.4} \approx 10\%$ ；

浙江 =  $\frac{4809.5}{42886} \approx 10\%$ ；安徽 =  $\frac{2454.2}{22005.6} \approx 10\%$ ；福建 =  $\frac{2544.1}{25979.8} < 10\%$ ；江西 =  $\frac{2165.5}{16723.8} < \frac{33447.6}{16723.8} = 20\%$ ；

山东 =  $\frac{5529.3}{63002.3} < 10\%$ ，故上海的比值是最高的，正确。

B 项，定位表格，对比可知江苏一般公共预算收入、税收收入、GDP 数值均为各省市中最高。

C项，定位表格第六列，山东2015年GDP为63002.3亿元，江西为16723.8亿元，全国为676708亿元，求比重差，代入公式  $\frac{63002.3}{676708} - \frac{16723.8}{676708} = \frac{63002.3-16723.8}{676708} = \frac{46278.5}{676708} \approx 6.8\%$ ，高出2%以上，正确。

D项，根据两期比重差公式  $\frac{A}{B} \times \frac{a-b}{1+a}$ ，一般公共预算收入增长率  $a=8.4\%$ ，GDP增长率  $b=6.9\%$ ， $a>b$ ，故比重是增加的，所以错误。

本题为选非题，因此D项当选。

121. 【解析】C。根据题干所求“2015年...占...比重”，且材料数据为2015年，可判定此题为现期比重问题，定位材料第三段，“地区科学基金资助.....直接费用10.96亿元”，定位第一段，“各类项目.....资助直接费用218.8亿元”。比重 =  $\frac{10.96}{218.8} \approx 5\%$ 。

因此C项当选。

122. 【解析】B。根据题干所求“2015年重点项目的平均资助强度约为”和材料第二段“平均资助强度（资助直接费用与资助项数的比值）”可判定此题为比值计算问题。定位材料第二段“重点项目资助625项，直接费用17.88亿元”可知2015年重点项目的平均资助强度 =  $\frac{17.88\text{亿元}}{625\text{项}} \approx 0.0286\text{亿元} = 286$ （万元）。因此B项当选。

123. 【解析】C。根据题干所求“2014年国家自然科学基金委共接收青年科学基金的申请数约为”和材料第二段平均资助率（资助项目占接收申请项目的比重），即平均资助率 =  $\frac{\text{资助项目数}}{\text{接收申请数}}$ ，可判定此题为基期比重问题。定位材料第三段“在人才项目系列方面，青年科学基金资助16155项，比上年减少266项，平均资助率24.6%，同比下降0.7个百分点，”可知2014年平均资助率 =  $24.6\% + 0.7\% = 25.3\%$ 。2014年青年科学基金资助项目 =  $16155 + 266 = 16381$ ，因此2014年接收青年科学基金的申请数 =  $\frac{\text{资助项目数}}{\text{平均资助率}} = \frac{16381}{25.3\%} \approx 16000 \times 4 = 64000$ ，与C项6.5万份最接近。因此C项当选。

124. 【解析】B。根据题干所求“2015年国家自然科学基金委全年平均资助率较2014年”和材料第二段“平均资助率（资助项目占接收申请项目的比重）”可判定此题为两期比重问题。定位材料第一段“2015年国家自然科学基金委全年共接收173017项各类申请，同比增长约10%，择优资助各类项目40668项，比上年增加1579项”，可知2015年平均资助率 =  $\frac{15\text{年资助项目数}}{15\text{年接收项目数}} = \frac{40668}{173017}$ ，2014年平均资助率 =  $\frac{14\text{年资助项目数}}{14\text{年接收项目数}} = \frac{40668-1579}{\frac{173017}{1+10\%}}$ ，

$$\text{则两者差} = \frac{40668}{173017} - \frac{40668-1579}{\frac{173017}{1+10\%}} = \frac{44668}{173017} - \frac{39098 \times 1.1}{173017} \approx \frac{40700-39100 \times 1.1}{173017}$$

$$= \frac{2310}{173017} \approx -1.3\%$$
，因此2015年国家自然科学基金委全年平均资助率较2014年约减少了1.3%，与B项最接近。

因此B项当选。

125. 【解析】D。

A项，由第二题可知2015年重点项目的平均资助强度 =  $\frac{17.88}{625}$ ，定位材料第二段“重大项目资助20项，直接费用3.18亿元。”则重大项目的平均资助强度 =  $\frac{3.18}{20} = \frac{31.8}{200}$ ，分数比较大小，重点项目平均资助强度分子小且分母大，因此重点项目的平均资助强度小于重大项目的平均资助强度，错误；

B项，定位材料第二段“在研究项目系列方面，面上项目资助16709项，比上年增加1709项”可知2014年面上项目资助项数 =  $16709 - 1709 = 15000$ ，定位材料第三段“青年科学基金资助16155项，比上年减少266项”可知2014年青年科学基金资助项数 =  $16155 + 266 = 16421$ ， $15000 < 16421$ ，因此2014年面上项目资助项数少于青

年科学基金项目，错误；

C项，定位材料第二段可知面上项目资助平均资助率=22.9%，定位材料第三段可知青年科学基金资助平均资助率=24.6%，因此面上项目资助平均资助率低于青年科学基金资助平均资助率，错误；

D项，定位材料第二段“重点项目资助625项，同比增长约3.3%”可知重点项目资助项数的同比增长率=3.3%，定位材料第三段“地区科学基金资助2829项，比上年增加78项，”可知地区科学基金资助的增长率  $= \frac{\text{增长量}}{\text{现期量}-\text{增长量}} = \frac{78}{2829-78} = \frac{78}{2751} \approx 2.83\%$ ，因此2015年重点项目资助项数的同比增长率高于地区科学基金同比增长率，正确。

因此D项当选。

126. 【解析】D。由题干“2012~2015.....占.....比重最高的是”，可判定该题是比值比较问题。定位文字材料和表中数据，2012~2015社会组织接收社会捐赠款占总赠款的比重分别为：2012年

$$\frac{470.8}{470.8+101.7} = \frac{470.8}{572.5} \approx \frac{470}{570} \approx 82.5\% ; 2013年 \frac{458.8}{458.8+107.6} = \frac{458.8}{566.4} \approx \frac{460}{570} \approx 80.7\% ;$$

2014年  $\frac{524.9}{524.9+79.6} = \frac{524.9}{604.5} \approx \frac{520}{600} \approx 86.7\% ; 2015年 \frac{610.3}{654.5} = \frac{610}{650} \approx 93.8\%$ ，所以社会组织接收社会捐赠款占总赠款的比重最高的是2015年。因此D项当选。

127. 【解析】B。由题干“2015年.....较2014年”结合选项增加或减少多少个，可判断本题是增长量计算问题。定位文字材料第一段，2015年慈善超市9654个，同比下降5.1%，增长量

$$= \frac{9654}{1-5.1\%} \times (-5.1\%) = \frac{9654}{1-\frac{1}{20}} \times (-\frac{1}{20}) = -\frac{9654}{19} \approx -510 \text{ (约减少510个)}, \text{ 与B项最接近。因此B项当选。}$$

128. 【解析】C。根据题干所求“2015年.....同比增长率较2014年”结合选项都是百分点，可知本题为一般增长率问题。定位文字材料“2015.....全年共接收社会捐赠款654.5亿元，”可知2015年社会捐赠款=654.5，定位表格材料可知2014年全年共接受社会捐赠款=79.6+524.9=604.5，2013年全年共接受社会捐赠款=107.6+458.8=566.4。

则2015年全年共接受社会捐赠款的同比增长率  $= \frac{\text{现期}-\text{基期}}{\text{基期}} = \frac{654.5-604.5}{604.5} \approx \frac{50}{600} \approx 8.3\%$ ，2014年全年共接受社会捐赠款的同比增长率  $= \frac{\text{现期}-\text{基期}}{\text{基期}} = \frac{604.5-566.4}{566.4} = \frac{38}{560} \approx 6.7\%$ 。则2015年全年接收社会捐赠款的同比增长率较2014年增加  $8.3\%-6.7\%=1.6\%$ ，即增加了1.6个百分点。因此C项当选。

129. 【解析】A。由题干“2015年.....较2013年增长约.....”，结合选项都为百分数，可判定该题为间隔增长率问题。定位文字材料，“困难群众受益，同比增长8.5%，增长率较上一年下降27.5个百分点”，则2015年增长率  $r_1=8.5\%$ ，2014年增长率  $r_2=8.5\%+27.5\%=36\%$ ，所以2015年受益的困难群众较2013年增长： $r=r_1+r_2+r_1 \times r_2=8.5\%+36\%+8.5\% \times 36\% \approx 44.5\%+3\%=47.5\%$ ，与选项A接近。因此A项当选。

130. 【解析】B、C。

A项，定位数据表中数据，2014年民政部门接收的社会捐赠款79.6亿元小于2013年民政部门接收的社会捐赠款107.6亿元，错误。

B项，定位文字材料和数据表中数据，2015年民政部门接收捐赠衣被同比增长率  $= \frac{4537.0-5244.5}{4537.0} = \frac{-707.5}{4537.0} \approx \frac{-700}{4500} \approx -15.5\%$ ，2014年民政部门接收捐赠衣被同比增长率  $= \frac{5244.5-10405.0}{10405} = \frac{-5160.5}{10405} \approx \frac{-5200}{10400} = -50\%$ 。故： $-15.5\% > \frac{1}{2} \times (-50\%) = -25\%$ ，正确。

C项，定位文字材料和数据表中数据，2012~2015年社会组织接收社会捐赠款同比增长分别为：2012年  $\frac{470.8-393.6}{393.6} = \frac{77.2}{393.6} \approx 20\%$ ；2013年  $\frac{458.8-470.8}{470.8} < 0$ ；2014年  $\frac{524.9-458.8}{458.8} = \frac{66.1}{458.8} \approx 14.4\%$ ；2015年

$$\frac{610.3 - 524.9}{524.9} = \frac{85.4}{524.9} \approx 16.3\% , \text{ 正确。}$$

D项，定位文字材料，“全年有934.6万人次在社会服务领域提供了2700.7万小时的志愿服务，同比减少10.4万小时”，无法判断提供志愿服务的人次的变化，错误。

因此B项和C项当选。

【备注】本题为争议题。对B项和C项可能的争议点解释如下：

B项可能的争议点是：①同比增长率是否可以为负数？根据本卷第二篇资料分析的表格数据可知，同比增长（%）下面出现了-0.5这样的负数，所以同比增长率是可以为负数的。②比较同比增长率高低时，是否需要带负号比较？根据近年全国各地类似真题可知，增长率比高低时，需要带负号比较，例如-5% > -10%。

C项可能的争议点是：2012-2015年增长最快的年份是否要考虑2012年？根据近年全国各地类似真题可知，如果提到2012-2015年的年均增长量或年均增长率等，一般不考虑2012年的增长情况（江苏例外）；但是如果提到2012-2015年增长最快/最多的年份，一般都是要考虑2012年当年的增长情况的，否则会使得很多国考省考题目变得没有答案。

基于以上分析，认为本题B、C答案没有明显错误，都应该是正确答案。



## 6 2017年黑龙江申论真题卷（公法检）

### 一、注意事项

1. 本题本由给定资料与作答要求两部分组成。考试时间为 150 分钟。其中，阅读给定资料参考时限为 40 分钟，作答参考时限为 110 分钟。满分 100 分。
2. 请在题本、答题卡指定位置上用黑色字迹的钢笔或签字笔填写自己的姓名和准考证号，并用 2B 铅笔在准考证号对应的数字上填涂。
3. 请用黑色字迹的钢笔或签字笔在答题卡上指定的区域内作答，超出答题区域的作答无效！
4. 待监考人员宣布考试开始后，你才可以开始答题。
5. 所有题目一律使用现代汉语作答，未按要求作答的，不得分。
6. 监考人员宣布考试结束时，考生应立即停止作答，将题本、答题卡和草稿纸都翻过来留在桌上，待监考人员确认数量无误、允许离开后，方可离开。

严禁折叠答题卡！

### 二、给定资料

#### 材料 1:

习近平总书记在第二届世界互联网大会的主旨演讲中指出：“要加强网络伦理、网络文明建设，发挥道德教化引导作用，用人数文明优秀成果滋养网络空间、修复网络生态。”

2016 年里约奥运会，中国女排夺冠。国内外各大媒体纷纷进行报道，有网友表示，“这是奥运会三大球中夺冠的唯一一支亚洲队，而且是女子项目，真不错。”各舆论平台都发表了满满正能量的评论，网络空间难得地呈现出一片欢欣鼓舞的气象。女排奥运夺冠与女排精神成为网络流行的话题，女排精神也成为鼓舞国人实现中国梦的重要动力。

有评论指出，国人感动于女排无畏无惧、自强不息精神力量的同时，一种“女排精神成就中国”的说法也随之蔓延。殊不知，中国梦才是成就女排精神的根本。梦想是引导前进的目标。女排精神并非凭空产生，也不是无根发芽。而是源于一种力量、一种激情，那就是把国家利益、民族利益和每个人具体利益紧密联系在一起的中华民族伟大复兴中国梦。

我国近 7 亿网民的海量规模充分证明，网络空间已经成为公众生活不可分离的精神家园。广大网民对于继承和弘扬中华优秀传统文化的需求更为迫切，也充分意识到净化网络空间、建设和规范网络伦理的必要性。从网络评论、新闻跟帖留言、论坛话题等方面可以看出，女排精神以及作为源泉的中国梦必将成为润化网络空间的强大“正能量”，正确加以引导，运用，一定会在建设网络伦理、修复网络生态中发挥重要的作用。

#### 材料 2:

美国学者理查德·斯皮内洛说过：“技术往往比伦理学理论发展得快，而这方面的滞后效应往往会给我们带来相当大的危害”。确实，网络伦理的失范会给社会带来一系列问题。

关于网络伦理，有学者指出这是 20 世纪中叶以来新兴的应用伦理学研究的重要内容，是指人们在网络空间中应该遵守的行为道德准则和规范。

随着互联网的蓬勃发展，我们遭遇的网络虚假信息越来越多，花样也变得层出不穷，时常难辨真伪，例如，轰动一时的朱自清的《背影》因“违反交规”被逐出教材、香蕉得艾滋病濒临灭绝、哈尔滨赚钱不给老婆花算家暴、东莞警方将拘留非法同居者、95 后女网友“身体换旅行”等等。这样的虚假新闻不仅混淆是非，给当事人造成了困扰，而且引发了对世界观、人生观、价值观的冲击，危害不小。从技术层面讲，谣言的产生是因为网络的开放性和匿名性；从社会层面讲，是由于权威信息的滞后以及危机预警能力差；从受众层面讲，是因为公众具有猎奇、娱乐、恐慌、盲从及网上宣泄的心理。

2015年，“成都女司机被打事件”的当事人被“人肉搜索”，个人隐私被大肆转发。一场因违章而引发的文明开车讨论，异化成对当事人二次伤害的“网络暴力”事件。当事人面对镜头泣不成声，其家人表示抗议，要诉诸法律，却引来网友更多批判。部分网民对个人信息无边界侵害、对个人道德无限制审判，甚至为了一时情绪的发泄随意谩骂、人肉骚扰，给当事人以及理性的评论者带来了不可言说的伤害。

中国预防青少年犯罪研究会的统计资料显示：目前未成年人犯罪总数中，有70%的少年犯因网络色情、暴力内容影响而诱发盗窃、抢劫、强奸等几类严重犯罪，对传统伦理观念和伦理规范带来了严重的冲击。在此类事件中，青少年可以通过低价、便捷的方式连接互联网，同时利用网络的匿名性，使得网络侵害者与受害者之间的关系复杂化，继而将网络影响现实化。

2016年7月12日，文化部公布了对一批网络表演平台的查处结果，26个网络表演平台被查处，16881名网络表演者被处理。“现在手机几乎成了学生的标配，直播平台里防不胜防的色情信息实在让人担心”，北京一位家长说。“新华视点”记者调查发现，随着网络直播中单从PC端走向移动端，直播开始步入全民时代。与此同时，网络直播中的色情、玻璃、侵权等问题也随之凸显，严重影响青少年的身心健康。

如果说2015年是网红年的话，2016年就是直播年了。六间房秀场上，一团队打着户外主播的名义进山林捕杀野生动物，且手段残忍，却吸引了失少三万多粉丝的关注。在这场娱乐的无极限狂欢中国，什么道德、法律、文明都被抛掉，取而代之的是娱乐至死的疯狂举动。不可否认，这种无序性源于网络的低门槛、开放性和相对虚拟等特质，但更是“眼球经济”在背后推波助澜。

### 材料3:

网络上文字内容的光怪陆离、图片的鲜艳夺目、标志的新奇诱人，都会使网络用户目不暇接，难以自拔。作家王蒙将触屏时代的到来称为“心智灾难”。在他看来，触屏和电视一样，提供了一些文化含量可疑的声像信息，让人们再度被科技征服。电脑与鼠标、触屏和智能手机先后冲进生活、杀入头脑，它们“提供了最全面的服务与引领，也许还有劫持”。如多伦多大学学者纳尔逊·塔尔所说：“今天，电子技术将人脑加速到一个异乎寻常的速度，而人的肉体支原地不动，这样形成的鸿沟造成了巨大的精神压力。”在强大的诱惑力面前，人们不知不觉地在网上投入了过多的时间，感知了一些不该感知或不宜过多感知的内容，忽视了正常的工作、学习和生活。在这样的过程中，网络用户被诱发生理和心理疾病，导致异化倾向的概率是非常高的。

2015年7月29日，一场EXO跟TFboys的粉线在网上的骂战引发了极高的关注。起因是由于一则TFboys小学生粉丝所录制的视频指责EXO，引发了EXO和TFboys双方粉丝在网上互掐。仅仅几分钟的视频，在24小时内微博浏览量飙升3300万，瞬间登上了“微博热门话题榜”。对此，心理专家说：“现在的孩子自降生下来就生活在网络环境之中，网络中各种各样的讯息几乎无时无刻不在影响着他们。孩子会为自己制定角色，作为某个明星的粉丝，就是一种角色意识。角色一旦不被认知，加上网络的污秽之气，孩子不自觉地就会模仿，特别是骂人用语，这其实就是网络暴力的行为，它伤害孩子的心灵，激发愤怒，从而做出过激行为。”网络制造了源于但又远于生活的虚拟情景空间，上网者被赋予了独特的角色，能够满足现实生活中难以实现的各种欲望，久而久之，就导致了现实伦理与网络伦理的错位。现实世界中的普通人张三在网络游戏中可以是受万人敬仰的大英雄，身边美女环绕，众将惟其马首是瞻。

2016年6月28日上午，某省公安厅召开“飓风10号”专案新闻发布会，通报了近期成功打掉“传销式”网络交友诈骗案的情况。该团伙的诈骗手段是利用QQ、微信等网络聊天工具，从网络上下载面容姣好的女性图片作为头像，以交男朋友的形式，通过微信红包和银行转账等方式骗取受害人的金钱。“在网上没有人知道你是条一狗。”网络的隐匿性使人们可以随意注册身份，编造个人所期望的身份资料，使人们可以体验其自由选择的各种社会角色，达成各种交际目的，甚至包括经济诈骗、感情欺骗等。这是网络导致网民社会角色异化的典型案例。通过网络，网民可以实现性别异化（男人可以用女人的思维、情感、表达方式在网上交友，反之亦然）、年龄异化（老人可以用年轻人的口气、情调、交流方式在网上交友，反之亦然）、身份异化（上网者

可以随意编造自己的职业、学历、经历、婚姻状况等等，以各种身份出现在网上交际场合，赢得对方的好感以致迷恋）。

#### 材料 4:

某澳洲女留学生被害一事引发舆论关注，但在网上却出现了不和谐的一幕，部分网络留言内容低俗甚至污秽。毋庸讳言，不管什么事，只要捅到网上了，部分“盖楼”的网络从来不怕事大，也不怕措词有多尖刻，说话有多脏，凡能让网友觉得“痛快”的，只要能说出口的，一律不含糊，像竹筒倒豆子一样，全都倒了出来。

仔细分析，网民在网上无论是对事实的关注度还是对黑子、粉丝或偶像的态度上，都要比现实生活中高，比现实生活中顾忌少，所以在网络这个大环境下，可控性更弱。这些特性对现有的舆论体系产生了巨大的冲击。因为网民在网络上显示的往往是不同于生活的一面。这一面既有可能来源于伪装，也可能是来自于对人性放纵一面的回归。因此现有的道德体系在网络世界上逐渐被瓦解。例如，生活中绝大部分场合，我们对人身攻击是持坚决抵触的情绪，而在网民文化中却可能成为一种最为熟悉且亲切的问候方式。在这个人人都脱下假面的世界，因对虚拟的轻蔑与放松，原来一本正经的道德体系便不再适用。彼此互不认识的情况下，包袱一旦放下，侵犯与伦理的错位就有可能发生。

“51%的受访者每天会用超过一小时阅读社交媒体上的信息（刷微信、看微博或通过电子设备看新闻等）。”这是亚马逊中国 2015 全民阅读调查报告给出的数据。随着智能手机的普及，碎片化阅读的时长每年增长近 10%，是纸质书籍及的近 4 倍。碎片化阅读，对传统阅读方式正产生着越来越大的冲击。

著名学者许纪霖也在微博上直言碎片化阅读的后果是“毁三观”，因为“世界观、人生观、价值观是人们对宇宙、自然、社会的一整套观念、一整套理解，而今天由于知识的碎片化、资讯的零碎化，不少年轻人是通过各种破碎的知识和资讯，‘拼凑’起自己其实没有世界观的‘三观’，他们的表达方式也是破碎的。”碎片化阅读很轻松，有一度他自己也沉迷于刷微博，“我发现自己没有了读书的时间，微博、微信上的‘信息快餐’，90%的内容看完就忘，为了记住 10%的东西，浪费了 90%的时间，这让我产生了恐惧感。”

茅盾文学奖得主，著名作家麦家则以自己跟孩子的聊天为例说明自己的担忧，“有时我能明显感觉到他的某些用词、观点简单粗暴，绝对不是从我推荐的书中看来的，那只能是从网络阅读中带来的，可他在网上到帝都了些什么，我无从知晓。”

毋庸置疑，碎片信息影响了我们的伦理取向。当我们吸收他人各式各样的想法时，他们即成为我们的一部分，同样，我们也成为他们的一部分。充斥各种声音的多元文化社会，使人们沉浸于不一致与风马牛不相及的自我言语中，有学者指出：“年轻人不阅读名著、不动笔、不进行思考性的阅读，思维模式就会渐渐浅表化，这很危险，长此以往我们会被技术手段绑架。”

#### 材料 5:

发挥中国传统文化在修复网络生态、建设网络伦理等方面的作用，首先需要正确的文化传播。优秀传统文化如何在互联网时代实现良好的传承、弘扬、发展、革新？如何通过恢复和创新“诗书礼乐”国学教育体系，使网民对中国文化精神内化于心、外化于行？2016 年 5 月 14 日，中国文化网络传播首届高峰论坛在北京师范大学举行，专家就相关话题展开了论坛。

当下，国民的文化认同是国家安全的文化基础，国民的文明修养已成为中国现代化成功与否的瓶颈等问题已成为大众意识到的问题。“观乎人文以化成天下者，言圣人观察人文，则《诗》《书》《礼》《乐》之谓，当法此教而‘化成天下’也。”人文是什么？以文化人的“文”指的是什么？圣人观察人与社会的关系规律，选择诗书礼乐为教法，来改变天下人的行为习惯，向大同文明前进。“文”，乃诗书礼乐也。诗是谈吐的训练，书是文笔的锤炼，礼是举止的修炼，乐是性情的冶炼，健康完备地传播中国传统文化的内容在现代传播过程中显示尤其重要。



正因为传统文化在陶冶人心方面的重要性，在新的历史条件下，我们必须全面认识祖国传统文化，古为今用，推陈出新，积极开展优秀文化教育普及活动，发挥国民教育在文化传承创新中的基础性作用，从而为网络伦理的建设与规范奠定坚实的基础。因此，应该在各层次教育体系中增加国学课程内容，加强国学研究基地建设，我们在日常也应该提倡尊孔读经，尊重圣人，尊重文化，尊重良心，尊重道德，博之以文，约之以礼。时时力戒一贪嗔痴慢疑，每日精进一恒喜孝诚习；改掉坏秉性一恨怨心怒烦，发掘善天性一仁义礼智信。只有持之以恒、精研细读，大众才能把国学作为一种生命价值和生活规约。也只有这样才能发挥传统文化在网络伦理建设中的作用。

在信息化建设下，新兴的互联网技术重构了社会空间，文化生态、文艺生态发生了巨大变化，传统文艺场域受到冲击，新型社会空间需要新的文艺场域形成。中国文联文艺资源中心副主任冉茂金认为，在这个信息社会大环境发展趋势之下，传统文化的现代传播要以传承为生、以创新为命。传统文化对现代化建设有着重要的积极意义，又能够丰富网络空间的内容建设和价值观建设。故宫、国博等单位的数字化工程，都是传统文化的现代化传播方式。每一代的文化都是包容开放的，有着很多的创新。传统文化要融入今天的工作形态和生活形态，就需要文化单位利用大数据等数字化的技术手段，以互联网思维构建数字工作平台集群的文化信息化道路。

### 材料 6:

传统文化对网络伦理的滋养，还需要我们转换思维，发掘内容，创新形式，注意教化的方式与态度。

2016年，一则关于“网络端午”的新闻吸引了大家的眼球。众所周知，端午节是中华民族的传统节日。每年的农历五月初五，人们通过包粽子、戴香包、挂菖蒲、赛龙舟等一系列传统习俗活动来纪念著名爱国诗人屈原，通过与每个个体紧密关联的节日，可以激活历史传统、唤起文化记忆，塑造着一个民族共同的心灵认同。但是，传统的节日不能只是变成商家促销的噱头，不能只是成为购物节、吃饭节、旅游节，也要适应现代生活需要，创新过节方式。

在这个信息化时代，把中国的网络文化融入传统节日里，能让传统更为时尚，感悟节日意义，凸显端午精神。比如，“网络中国节”活动，就是希望在今天重新挖掘和弘扬传统节日里的中国故事和中国精神，理解和传承节日所承载的那些价值理念和传统美德，让我们成为具有传统文化修养的当代中国人。

有评估认为，“互联网+”时代，更要充分发挥中华优秀传统文化凝聚人心，滋养网络的积极作用。运用互联网+思维，切实打造网络文化精品，探索中华文化网络传播的方法和途径，让中华文化得到创新和传承，让中华传统文化的魅力熏陶网民。深度挖掘中华优秀传统文化中的民族精神与时代意义，让端午节所承载的爱国精神和情操，能更加现代化、人性化地与生命联系，逐渐演变成蕴含独特民族精神和丰富文化的传统节日，成为人类非物质文化遗产宝库中的瑰宝。

北京市社会文化科学院文化研究所黄仲山认为，在坚持传统文化优秀基因的基础上，站在网络受众角度，摆脱简单的灌输方式，努力培养有营养、有质感、有活力的文化传播方式。在网络中传播传统文化，传播者需是老中青人口味，避免利用网络空间进行简单的“文化晾晒”。我们要认真研究网络受众的心理特征和兴趣点找到灵活多样的传播方式，把“阳春白雪”变得“喜闻乐见”。

事实上，也只有这样，才能让传统文化真正深入网民内心，才能让传统的道德文化潜移默化地成为网络伦理的重要规范。

### 三、作答要求

(一) 根据给定材料 2，概括当前网络伦理失范的具体表现和危害。(15 分)

要求：(1) 全面准确，简明扼要。(2) 不超过 200 字。

(二) 根据给定资料 3-4，从网络特点的角度分析给出当前网络伦理失范的成因。(20 分)

要求：(1) 紧扣资料，全面准确，条理清晰；(2) 不超过 250 字。



（三）假如你是某市文明办的工作人员，给定资料 5-6 是你搜集的资料，请根据资料就“如何弘扬优秀传统文化，发挥教化引导作用，滋养网络空间、修复网络生态”，向领导提出建议。（25 分）

要求：（1）内容全面。（2）观点明确。（3）层次分明。（4）不超过 400 字。

（四）就个体而言，由道德的教化引导来实现网络伦理的提升，是一个由外在约束到内心自觉的过程。结合给定资料，联系实际，以“约束与自觉”为主旨，自拟题目，写一篇议论文。（40 分）

要求：（1）不拘泥于给定资料。（2）观点明确、内容充实。（3）结构完整。（4）1000-1200 字。

**温馨提示：****2018年公考通网校重新起航****系统班+考前直播冲刺班+一对一申论批改班+面试通关课程****更多好课等你挑选！****【参考答案与解析】****（一）【参考答案】**

具体表现：1. 网络虚假信息增多，难辨真伪，如虚假新闻，网络谣言。2. 转发个人隐私、人肉骚扰等网络暴力行为对个人信息无边界侵害，对个人道德无限制审判。3. 青少年利用网络匿名性使网络关系复杂化，将网络影响现实化。4. 网络直播中色情、暴力、侵权问题突出。

危害：1. 混淆是非，给当事人和理性评论者带来伤害，冲击其世界观、人生观、价值观。2. 诱发青少年犯罪，影响其身心健康。3. 冲击传统伦理观念和规范，道德、法律、文明被抛弃。

**（二）【参考答案】**

1. 信息杂多、诱惑力大：网络文字光怪陆离，图片鲜艳，标志新奇；电子技术对人脑的加速超越肉体，形成鸿沟造成精神压力；投入时间和感知内容过多，扰乱正常生活秩序，诱发心理和生理疾病，行为失常。

2. 隐匿性强：上网者被赋予独特角色，能满足现实生活中难以实现的欲望，导致现实伦理与网络伦理的错位；随意注册和编造身份，造成经济诈骗、感情欺骗，导致社会角色异化；网民在网络中反应更强烈、顾忌更少，冲击舆论体系，瓦解现有道德体系。

3. 碎片化：传统阅读方式受冲击，三观根基不稳，表达方式破碎，思维模式浅表化。

**（三）【参考答案】**

1. 在日常提倡尊重传统文化。尊重圣人和良心，尊重道德，博之以文，约之以礼。倡议大众持之以恒、精研细读，把国学作为一种生命价值和生活规约。健康完备的传播中国传统文化内容。

2. 积极开展优秀传统文化教育普及活动。发挥国民教育在文化传承创新中的基础性作用，在各层次教育体系中增加国学课程内容，加强国学研究基地建设。为网络伦理的建设与规范奠定基础。

3. 深度挖掘优秀传统文化中的民族精神与时代意义。理解传统节日所承载的价值理念和传统美德，让其承载的民族精神和情操，能更加现代化、人性化的与生命联系。让传统节日成为人类非物质文化遗产宝库中的瑰宝。

4. 充分发挥优秀传统文化凝聚人心，滋养网络的积极作用。运用互联网+思维，打造网络文化精品，探索中华文化网络直播的方法和途径，熏陶网民，提高国人文化修养，让中华文化得到创新和传承。

5. 培养新的文化传播方式。在坚持传统文化优秀基因的基础上，站在网络受众角度，研究心理特征和兴趣点，努力培养有营养、有质感、有活力的，灵活多样的文化传播方式。让传统文化深入网民内心，成为网络伦理的规范。

**（四）【参考例文】****让网络伦理深入人心**

网络暴力、污言秽语、造谣诈骗、虚假炒作……网络空间似乎弥漫着乌烟瘴气。网络文明的建设，网络生态的修复，网络行为的约束都迫在眉睫，应该早日提上日程。虽然我们出台了不少法律条文、行为规范，然而“徒法不足以自行”，更多还要依靠道德教化来重建网络伦理。从号召多读书到价值观的重塑，从文明氛围的熏陶到传统文化的弘扬，道德教化让网络伦理成为个人内化于心、外化于行的自觉意识和自主行为。

道德教化是软约束，比起法律更能润物无声、循序渐进地净化网络空间，营造文明氛围。网络需要秩序，维持秩序的手段通常包括风俗、舆论、宗教、道德、法律等，其中法律和道德是最主要的途径。网络治理的一个基本原则是“网络并非法外之地”，网络治理的更高原则是“网络是人们平等分享技术进步和顺利获得社会交往乐趣的空间”，后者就需要引入网络伦理。因此，在流动化时代和高匿名性的网络空间，道德调解是极具建设性的，它通过舆论评价和个人反省自检，唤起人们主动对照网络伦理规范的要求，更提醒当事人要严于律己，与他人理性讨论，彼此尊重。

道德教化还能重塑个人的价值观，用精神的力量来感召网络伦理。人肉搜索、碎片化阅读、娱乐至死……这些网络行为一定程度上反映了网络上独特的价值观。这样的价值观是脱离传统伦理和主流价值观的，网络也是一个社会形态，离开了道德教化，同样是一盘散沙。中国古代大一统国家之所以能够维持两千余年，靠的就是“纲常名教”这样的道德教化。西方国家的现代文明秩序也得益于各种社会组织参与其中的广泛社会教化。可以相信，网络伦理建设将使每个网民受益，通过澄清网络空间，可以增大网民在网络世界驰骋的自由度，落实网民个人信息存取、流动的安全性，最终提高网民因网络带来的便利、高效而获得的幸福感。

当然，道德教化的过程可能会更漫长，因为任何一种站得住脚的道德要求都要经历无数次试错，积累持久和广泛的日常生活基础。但我们不能因噎废食，而应砥砺前行。

注重道德教育，要引导人们多读书，更要挖掘中国传统文化优势，以文化人。网络似乎占用了大家大多的时间，碎片化的阅读更是肢解了我们的价值观，重读经典、多读经典是救赎当前网络伦理的重要途径。更关键的是要充分重视传统文化的教化作用。当然，对待传统文化有一个去粗取精、深入挖掘、整理加工的过程。多挖掘中国传统文化精髓中的“仁爱”、“诚信”、“义利”、“慎独”的精神资源，从而促进一个良好的网络伦理规范的构建。

网络时代是大势所趋，各国更应高瞻远瞩，未雨绸缪，道德教化势必会成为网络伦理构建最关键的手段。对于每个个体而言，无论是普通网民，还是企业、社会组织，在网络使用、信息传播、新闻报道等方面都要坚守底线、坚守道德，只有这样，人类的尊严、自由、秩序才能在互联网世界得到有效保障。

## 7 2017年黑龙江申论真题卷（省直）

### 一、注意事项

1. 本题本由给定资料与作答要求两部分组成。考试时间为150分钟。其中，阅读给定资料参考时限为40分钟，作答参考时限为110分钟。满分100分。
2. 请在题本、答题卡指定位置上用黑色字迹的钢笔或签字笔填写自己的姓名和准考证号，并用2B铅笔在准考证号对应的数字上填涂。
3. 请用黑色字迹的钢笔或签字笔在答题卡上指定的区域内作答，超出答题区域的作答无效！
4. 待监考人员宣布考试开始后，你才可以开始答题。
5. 所有题目一律使用现代汉语作答，未按要求作答的，不得分。
6. 监考人员宣布考试结束时，考生应立即停止作答，将题本、答题卡和草稿纸都翻过来留在桌上，待监考人员确认数量无误、允许离开后，方可离开。

严禁折叠答题卡！

### 二、给定资料

#### 材料1：

随着经济社会发展，越来越多的人在度假方式上，开始追求一种闲适的节奏；或是在家陪陪家人、或在田园放松心灵、或做点自己感兴趣的事……而这种观念也正是社会更加成熟自信、文明进步的一种表现。

A市位于我国西部地区，具有丰富的旅游文化资源，是一座以旅游立市的小型城市。近年来，该市以休闲生活为旅游新卖点，提出“在这里正大光明地浪费光阴”“没有任何一件事是必须做的，只需随心往下，随性闲游！”等旅游消费主张来吸引游客，受到游客们的青睐。

2016年，A市新市长上任后，为了把旅游立市推进到一个新高度，市里成立了一个工作专班。明确这个专班的职责就是通过“调查研究”、“咨询论证”、“规划建议”三个步骤给市委、市政府当好参谋。专班经过调查研究，系统提出了“打造休闲生活旅游城市，提高居民生活幸福感”的构想，重点围绕本地旅游资源，加强规划建设，将现代化理念与传统生活方式相结合，进一步打造“四季如春、休闲养生”的旅游生活城市，使游客和本地市民在这里不仅可以享受现代化带来的各种便利，更可以过上一种健康闲适的幸福生活。这一构想的提出得到了市民的支持。

在黄金周假期前两天，传来了“高速免费”“景点降价”的消息。A市市民汪先生因担心人满为患，临时取消了长途出游的安排。当换种度假方式时，他很快便开始享受这种新的节奏了。汪先生携妻儿开车来到郊区一个水库，在青山绿水间垂钓，中午就地野餐，傍晚则将一天的收获带回家做成美味鱼汤。汪先生告诉记者说：“尽管只钓到七八条小鱼，但一家人在一起的亲近感让我觉得惬意，这种生活正是我向往的。”28岁的胡女士则在黄金周期间选择宅在家里做卫生、看书、喝茶……她说：“刚工作时遇到假期不是在各家亲戚间奔波，就是在人山人海的景点抢镜头，不然就觉得虚度了。现在我宁愿做什么事都无需紧赶慢赶，享受悠闲的生活。最好的景致就在自己心里。”

#### 材料2：

近年来，泰山景区注重泰山主体文化的重现，以文化体验为主的观光游发展迅猛，游客总量逐年攀升。在游客量保持较高水平的同时，如何解决好均衡游客分布、延展产业链条、让游客留下来的问题，实现从景点旅游向全域旅游的转型，成为泰山景区发展的一项重点。

为了营造最具中国特色的慢城，打造闲适从容的理想栖居。泰山景区规划建设泰山慢谷，打造景区东西两翼“慢生活”区，调整泰山景区旅游发展供给侧，希望通过引入慢城文化探秘泰山亲切、闲适的另一面，以平安长寿、健康养生、闲适宜居、泰山文化为四大特色，建成国际慢城。未来，泰山慢谷的建设将有效破解泰山人流，吸引更多客源，增加游客停留时间，从而带动消费、促进经济腾飞。



泰山景区无论是区位条件，还是自然资源、文化资源，都有利于建设国际慢城。根据初步规划，泰山慢谷总面积为 62.37 平方公里，包括大津口乡下辖的 9 个行政村和天烛峰、玉泉寺两个景区，区位条件得天独厚。天烛峰和玉泉寺两个景区的开发已经成熟，能迅速融入泰山慢谷的建设中。大津口乡位于泰山东部，交通便利，乡政府驻地距高铁站 12 公里。乡内有两条主要道路，连接全乡大部分村落。乡内河流大多为自然河流，村落建设基本都沿河流分布。大津口乡共计 1.5 万余人，民风淳朴，居民仍然保持有机餐饮的习惯，人口规模和生活方式都适合建设慢城。大津口乡还是山东省“乡村记忆工程”试点乡镇，拥有独特的自然环境和优越的宜居环境，以及丰富的非物质文化遗产和丰厚的人文历史。

泰山慢谷的总体定位是以壮美山川、深谷秀水、古树茶园、石筑原乡为生态基底，以慢生态、慢出行、慢生活、慢产业、慢服务、慢协作为营造方式，将国际慢城理念与泰山文化自然双遗产深度融合，突出泰山独有的生态特色、文化特色，打造集养生、休闲、度假、体验等中高端旅游产品于一体的国际慢城。

泰山慢谷力推自身独有的特色，包括全时旅游、标志产品等。结合四季特色，推出四季慢运动、四季慢生活，春赏花采茶、夏耕读研学、秋登高采摘、冬养生滑雪，同时开发系列标志土特产、吉祥物、工艺品等。

泰山慢谷的建设摒弃了将慢城市建设等同于旅游开发、旧村改造的传统模式，创新提出了“景区、园区、社区乡村”共建共享的模式。泰山慢谷将泰山的历史文化、民间传说进行梳理，通过智慧解说系统、旅游项目、体验项目等弘扬泰山文化。根据区域内不同的自然和文化优势，泰山慢谷进行分区规划。核心区域在慢谷小镇周围，这里将举办泰山论坛、文艺表演、美术展览等。此外在不同的区域分别建设花乡慢谷、禅修慢谷、养生乐园、耕读农园、记忆家园、慢活彩色森林等。

### 材料 3:

美国发明家富兰克林说过：“时间就是生命，时间就是金钱。”这句话作为大工业时代的座右铭，影响了整个世界。快速、高效的观念深入人心，成为人们自觉不自觉的选择。现代社会物质条件的进步也加剧了人们的这种心理。电话不普及的时候，人们已经习惯了几天才收到一封信，但在手机随处可见的今天，几分钟内对方没有回短信，人们就会嫌慢；在自行车与有轨电车还是主要出行工具的时候，等半个小时的公交车不足为奇，但现在，出行越来越便捷，却连打的都还忍不住叮嘱司机开快点。互联网的出现更大大改变了人们的生活方式，速度更快，变化更多，时间的价值更宝贵。

很多人习惯了 24 小时开机，习惯了半夜被人从梦中叫醒谈工作，习惯了长期频繁加班。这种生活给现代人带来物质回报的同时，也导致了精神的疲惫和身体的损害。某网站的调查显示，我国已成为全球工作时间最长的国家之一，人们的劳动时间超过日本和韩国。一些白领虽然报酬较高，但白天夜里都要紧张工作，生活很不规律。

某互联网公司的一位员工说：“连夜加班，刚开始你也许无法适应，但是时间久了你会觉得，如果周围人都在加班，你早走了就显得很特别。虽然没有强制加班的规定，但公司里许多人都在‘抛妻弃子’、挑灯奋斗。因为你不加班，就比不过加班的人。”有人估算，我国每年因过劳去世的人多达 60 万，其中媒体人、科技工作者、互联网企业员工中死于过度疲劳的比例最高。

不停加班，带来了一系列健康问题，频繁跳槽、朝三暮四对心理的影响也不容小觑。比如，盲目跳槽的人在辞职过程中的无奈，重新选择时的焦虑，以及应聘新企业来回的奔波，都会极大地影响个人情绪。尤其是跨地区跳槽，从一个熟悉的环境到一个陌生的环境，前景的不确定性会给人带来更大的心理压力。不停加班还容易带来安全问题，许多货车司机为了赶着交货，疲劳驾驶，红眼赶路，由此造成的交通事故已数不胜数。这恰恰应验了中国人“欲速则不达”的古训。

我们还是发展中国家，很多方面不能跟发达国家比，确实需要加快发展、早日富强，而且在我国推进市场化的进程中，人民群众有改善生活的强烈需求，这是我国社会保持较快发展的内在动力，处于这样的历史阶段，想要控制发展速度并不容易。因此，根本的解决之道不在于刻意放缓发展节奏，而在于防范快速发展过程中容

易出现的失衡。政府要建立健全社会保障体系，创造更畅通更多元的发展通道，减轻人们的工作和生活压力。同时，个人也要积极调整心态，特别是年轻人初涉职场，要学会找到适合自己的节奏和平衡点，留出空间去调整身心状态，审视事业的计划和目标，体会人生的意义。

#### 材料 4:

H 集团张总在一次中层干部会议上问到：什么让石头漂在水面上？答：速度，速度能使沉甸甸的石头漂起来。H 集团对“速度”的执著简直达到了无以复加的程度。贴满集团工厂、办公室各个角落的是集团的行动理念“迅速反应，马上行动”。H 集团是“速度”最忠实的践行者和最大的受益者。“速度能使沉甸甸的石头漂起来”的潜台词是速度可以创造奇迹，速度可以以弱胜强。H 集团诞生的时候只是一家破败的工厂，家底几乎是一穷二白，而实力强大的、国际级的竞争对手早已群雄环伺。H 集团在短短 20 年的时间里，在强势洋品牌的夹缝中发展壮大，成为了行业的标杆企业。一个服务商对 H 集团的速度感触颇深，有次下午，他刚在 H 集团总部确定营销方案，第二天飞回北京，吃惊地看到北京的卖场里这套方案的活动物料就已经全部布置完毕。

F 公司曾作为餐饮行业的一匹黑马，在短时间内扩张到 700 多家店，可是标准化缺失的扩张使其产品质量和口碑迅速下滑，不得不壮士断腕，将门店数缩减了一大半，又回到了起点。无独有偶，J 集团看到房地产市场前景广阔，迅猛扩张，销售金额、营业收入同比大幅增长，可是净利润却较上年明显减少。由于 J 集团无暇顾及细节管理与体制更新，风险控制机制也没有及时完善，成长节奏被破坏，本该大步向前的公司步履艰难了起来。

#### 材料 5:

商场如战场，一旦错失稍纵即逝的发展机遇，就可能导致企业陷入困境。很多大公司从辉煌到暗淡的退变都让人唏嘘。在某知名电脑厂商 M 公司，要想将一张桌子从一楼搬到三楼需要 3 个月的时间。在那里，为何搬、谁来搬、怎么搬都必须层层汇报和批示。企业做大后，有时候就会出现“大公司病”，反应迟钝，行动缓慢。个人电脑的概念是由 M 公司首创，但当其他电脑公司的同类产品迅速崛起并占领市场后，M 公司的个人电脑却几乎被人们淡忘。作为一家有着百年历史的企业，M 公司曾是整个科技行业的风向标。许多电脑行业今天盛行的理念都来自于这家企业，但是它没有及时把这些理念付诸实践，后来这些理念被竞争对手借鉴并发扬光大。许多大公司并不是没有机遇和环境，但它们常常迷恋过去的辉煌，满足于既有经验，因而错失转型良机。当年某品牌手机曾盛极一时，然而它死守自己的模式，不屑于手机智能化的时代潮流，导致陡然衰落，被其他企业收购。有些失去辉煌的公司很不甘心：我们并没做错什么，但不知为什么，我们输了。

1987 年，国际餐饮巨头 K 公司在中国开设第一家店，5 年后仅开了 10 家店。这 5 年 K 公司在干什么？他们在摸索中国市场规律，调研中国人的口味特点，了解中国的社会和文化，构建具有中国特色的管理架构。等到 K 公司的经营体系完全与中国市场磨合适应，扩张才突然加速。从 100 家店到 400 家店，从 800 家店到 1500 家店，他们仅仅用了一两年的时间。

W 公司是一家互联网企业。2010 年，该公司李总曾放言互联网企业的高增长可以持续 10 年；2013 年前后，公司果然以 200%、300% 的年同比增长率在膨胀；2015 年，李总公开宣称公司的发展策略仍然是扩张、扩张、不断扩张。但很快，李总改变了公司大举扩张的策略，他说“还是要脚踏实地，很多企业想一口吃胖，很容易‘撑死’”。该公司在主动给自己的扩张降速的同时，把订单送达的速度提高了，换取更高的客户满意度。因此，对于 W 公司而言，主动降速不是急流勇退，而是在为下一步的跳跃做准备。以退为进，有了助跑，才能跳得更远。

#### 材料 6:

中国车市在经历了迅猛扩张，成为世界最大单体市场的同时，也渐渐放慢了自己向前的步伐，如同中国经济一样，步入新常态阶段。从十二年前的白手起家，到如今已经赫然位居行业第一集团，D 公司创造的速度奇迹在业界声名显赫。从最初的单一车型开始，到如今已经完成了主流市场区间的全产品布局；从最早只有一个

工厂，到现在的四地八厂；从初始的单一合资品牌，到现在坐拥主流合资两大品牌；从零起步到 600 万保有客户，这一切只用了 12 年的时间，D 公司就快速地完成了从“小字辈”到“大体系”的转变。

然而，在中国车市进入“新常态”已然不可逆转的今天，D 公司过去单纯的迅速发展模式已经不适用了，对此，该公司周总表示：“车市的新常态只是意味着车市进入到一个新的发展阶段，速度下了一个台阶，并不意味着车市发展的黄金时代已经结束。在新常态下，快是一种质量，慢是一种智慧。未来我们要从‘要素驱动’转化为‘创新驱动’，对企业体系进行全面的优化升级，努力实现‘快’与‘慢’的平衡，以更稳健、更具核心竞争力的姿态，去应对车市新常态。”

随着互联网、信息技术的发展，消费观念的成熟，中国车市进入了以用户为中心的精细化、个性化时代，D 公司顺应时代变化，通过基于大数据分析的营销管理和创新，继续保持迅捷的市场反应速度、高效的体系反应能力、迅速的消费响应能力。公司专门成立了数据营销部门，打造国内首个汽车品牌自建的线下线上一体化开放平台，通过互联网手段持续跟踪、收集、分析消费者的需求变化趋势，根据所得结论及时制定和推进符合用户兴趣点的营销计划；同时，产品年轻化的节奏也依然保持着“快”的本色，不断推出符合年轻人口味的高颜值产品。

与此同时，为了实现企业高效的执行力，D 公司在其内部进一步提升企业的全价值链体系竞争力，着力打造高效务实具有凝聚力的经营团队，整合企业及合作伙伴资源，充分挖潜，增强每个工作环节的协同效应，让所有部门为同一目标共同发力，实现体系竞争力的最大化。

如果说 D 公司过去的发展模式是“要素驱动”，那么如今全新体系竞争力的打造，就是以“创新驱动”为核心，推动品牌建设、产品营销、人才体系等每一个层面的发展。D 公司坚持品牌向上战略，升级创新自主品牌，不断引进最新技术的国外品牌，以更具时代感、互联气质的品牌印象去赢取更多年轻用户的心。公司旗下的某品牌早已启动了以纯电动汽车为方向的新能源汽车发展战略，未来将以“用户体验”为核心，通过一系列的创新营销手段，逐步将先机转化为市场优势，全面推进该品牌的市场普及，形成新的市场增长点。人才体系的全面升级是确保体系竞争力向卓越跨越的最基础保障。对此，D 公司启动了被称为“企业大学”的人才培养计划，针对不同发展阶段、不同类型的员工精心设计培训项目，努力打造核心关键人才团队，通过一揽子人才提升战略去挖掘年轻人才，充分发挥优秀年轻员工的创新活力，让新思想、新创意成为 D 公司下一阶段发展的核心驱动力。

#### 材料 7:

近年来，B 市经济的飞速发展，带动了超前教育市场的快速生长，引起了 B 市政府的重视。市政府要求市教育部门组织人员开展相关调研工作，下面是此次调研所收集的部分材料：

(1) “B 市儿童成长状况数据”的调查显示，3 至 6 岁的孩子七成以上都参加过各种培训班，育儿支出占家庭平均收入的 23%，近六成的家长把孩子的教育投资放在首位。孩子们的周末时间有 41% 被各类培训班所占据，留给去广场、公园和游乐场的时间仅有 9%。对比 26.3% 的全国平均数据，B 市孩子们的周末时间被培训班占据的比例偏高。

(2) 一到周末，不少学龄前儿童的时间就被早教班、才艺班、素质拓展班等各种培训班填满。幼儿园孩子的学习压力堪比小学生，学前教育成了“超前教育”。新任妈妈李某将全部心思放在孩子的学习上，孩子从 1 岁开始学认字，3 岁开始学外语，还有钢琴、围棋、绘画、游泳。尚未上学，孩子就每天在和时间赛跑，参加各类培训班。

(3) 针对 B 市中小学超前教育的调查发现，65% 左右的学生参加过超前教育，40% 受调查的老师表明班中接受过超前教育的学生占大多数。在接受调查的学生中，约 88% 选择校外补习接受超前教育，仅有少数由父母辅导。调查者发现，在接受调查的学生、家长和老师中大多认为超前教育会在一定程度上增加学习负担。还有的学生不仅没学到有用的知识，甚至因为听不懂而对课程产生了抗拒心理。调查数据还表明超前学习影响了校



内听课效率：64%的学生会因为已经提前学习过一遍而偶尔在课堂上开小差，11%会因此经常开小差，4%的学生甚至表示自己因此从来不听讲。

(4) 调研发现，很多幼儿园和小学教师对学前教育超前之风有很大意见。一些孩子过早参加了学前教育，却因为生长发育阶段决定了理解力跟不上，导致似懂非懂、似学非学，反而影响了日后正常的学习，而且破坏了学习兴趣。有专家建议，教育重在激发天性、保护个性，最重要的不是学到了什么，而是培养良好的学习能力，形成浓厚的学习兴趣。学前教育也应该有科学的规划，让学习内容和成长阶段相适应。这需要家长保持平和的心态，也要求教育机构的科学引导。

(5) 为满足市民所接受继续教育的强烈需求，各种速成班、速成法如雨后春笋般涌现“欲速则不达，但现在很多人太心浮气躁了！”一位老师说。现在市面上充斥着各种“速成法”，让人眼花缭乱，就像现在到处流传着的各种减肥速成教程一样，很多人非常迷茫，见一个试一个，虽依然没什么效果，却还是乐此不彼地去尝试。

(6) 某媒体的千人在线调查显示，受访者中，41%的人曾参加速成班，60%受访者身边有不少热衷速成班的人。对于速成教育的效果，37%的人觉得有用，63%的人则认为用处不大，其中18%的人直言“完全没用”。张先生感觉工作中竞争压力较大，一直存在心理焦虑。他曾报过一个速成班，一个月课程结束后，张先生觉得自己学到不少东西，背了很多公式，但遇到实际问题，他总是想不起该用哪种方法解决。王女士认为自己知识储备不足，需要充电再教育，去年她报了一期英语速成班，在速成班里，老师确实教了很多新颖的方法记单词，但单词量一多，那些方法就全忘了，而且经常搞混。

### 三、作答要求

(一) 根据给定资料 2，概括该景区调整旅游发展供给侧方案的主要内容。(15分)

要求：(1) 全面准确、简明、有条理；(2) 不超过 200 字。

(二) 结合给定资料 4~5，谈谈你对企业发展速度的认识。(20分)

要求：(1) 分析透彻，表达准确；(2) 不超过 300 字。

(三) 根据给定资料 7，假定你是 B 市教育部门的工作人员，请整理一份关于超前、速成教育现状的简报，供领导参考。(25分)

要求：(1) 紧扣材料，内容全面；(2) 层次分明，有逻辑性；(3) 不超过 350 字。

(四) 参考给定资料，以“平衡”为主标题，自拟副标题，自选角度，写一篇议论文。(40分)

要求：(1) 自选角度，立意明确；(2) 联系实际，不拘泥于给定材料；(3) 思路清晰，语言流畅；(4) 字数 1000-1200 字。



**温馨提示：****2018年公考通网校重新起航****系统班+考前直播冲刺班+一对一申论批改班+面试通关课程  
更多好课等你挑选！****【参考答案与解析】****（一）【参考答案】**

引入慢城文化，建成国际慢城。

1. 准确定位生态基底，营造“慢”氛围，将理念与文化自然遗产融合。
2. 突出生态文化特色。推出全时旅游、标志产品等特色。
3. 创新共建共享的模式。梳理历史文化和民间传说，弘扬本景区文化，分区规划，因地制宜。
4. 科学规划论证，明确发展道路、定位，赋予情怀，完善设施。

**（二）【参考答案】**

企业发展速度要平衡快与慢。一方面，快能让企业以弱胜强、创造奇迹。但如果是标准化缺失的扩张，忽视细节管理与体制创新，不能及时完善风险控制机制，打破成长节奏，也会造成产品质量和口碑下滑、利润减少、发展艰难。另一方面，慢会错失发展机遇，让企业陷入困境。反应迟钝、行动缓慢，不能将先进理念及时付诸实践，固守已有经验、模式，错失转型良机，最终会导致衰落。因此，要适应市场，把握好企业发展的节奏。要在摸索市场规律、调研市场特点、了解社会和文化、构建具有中国特色的管理架构的基础上，进行加速。还要脚踏实地，主动降速，以退为进；加强创新驱动、优化升级，提升核心竞争力。

**（三）【参考答案】****关于超前、速成教育现状的情况简报****一、超前教育**

现状：家长非常重视对孩子教育投资，进行超前教育。学龄前儿童七成以上都参加过各种培训班，中小學生多数选择校外补习。

危害：效果不好，老师不赞同。影响孩子学习，破坏学习兴趣；增加学习负担、对课程产生抗拒心理、影响校内听课效率。

专家建议：家长要保持平和的心态，学前教育应该有科学的规划，让学习内容和成长阶段相适应。

**二、速成教育**

现状：速成班涌现，很多人心态浮躁，一面抱怨没效果，一面仍然乐此不疲的去尝试。

危害：效果不大。浪费的时间和金钱，加大竞争压力和焦虑；容易让人形成“速成习惯”和走捷径的思维方式，急功近利风气蔓延。

**（四）【参考例文】****平衡****——学好“快与慢”的辩证法**

知识爆炸、信息洪流，科技日新月异、社会急速变迁、经济飞速发展……这是一个变化的时代，更是一个发展的时代，凡事追求更高、更快、更强，却发现教育失衡、经济失稳、精神失调。其实，越是在变革的时代，越应该学习“平衡”的智慧，学好好快与慢的辩证关系，从而把握节奏、掌握方法、优化路径、协调发展。

快工作的同时，要学会慢生活，追求个人在物质与精神上的平衡，更要追求心态的平衡。诚然，升职加薪、买房买车、上有老下有小的压力逼迫我们不得不努力工作，可是我们忘了，工作最终是为了生活哈。一个寓言

说到：一群人急匆匆地赶路，突然一个人停了下来。旁边的人很奇怪：为什么不走了？停下的人一笑：走得太快，灵魂落在了后面，我要等等它。走的太快就容易忘掉心灵需要抚慰，精神需要丰富，家人需要关爱，生活需要享受。正如“慢生活”倡导者卡尔·霍诺说，“慢生活”不是支持懒惰，放慢速度不是拖延时间，而是让人们在生活中找到平衡、找到乐趣。

除了个人，很多企业也是忙东忙西、盲目跟风，什么热门做什么，什么来钱快投资什么，在经济的洪流中迷失。

快发展已然过时，中国经济步入新常态的今天，企业应该追求速度与品质的平衡，传统发展方式和现代技术的平衡。当前市场上存在一些急功近利不良风气，过快发展下难免出现一些粗制滥造、仿制山寨、成本低廉的产品，看似走的很快，其实束缚了长远、可持续的发展。现在呼吁的工匠精神，追求的便是精益求精、认真雕琢、臻于完美，这其实就是一种平衡的智慧。

平衡的艺术在教育领域尤为迫切，中国的教育需要在保持自然状态与增加教育内容之间实现平衡。教育不能只追求多、快，不能一味的追求“不输在起跑线”上，更不能不顾孩子的实际增加教学内容、学习任务和学习负担。教育的新常态就是要摒弃浮躁、功利，回归到教育规律，慢慢地、静静地、悄悄地做，不浮躁、不显摆，一定会有我们想要的结果。亚里士多德曾说过：“教育必须基于三个原则：中庸、可能和适当。”那个时候我们的孩子不管是分数、才能，还是能力都都很好，他们的灵魂也很丰满。

总之，平衡不是懒惰，不是倒退，不是慢，而是一种更健康的心态，更科学的配置资源，更符合规律的促进成长。个人在快节奏下找到舒适的状态，培养积极乐观的心态，善于减压和调节情绪；企业在快发展下更加注重细节，追求品质，改善管理，善用人才；而教育要在快奔跑下主动减负，创新教育方式，为孩子提供自由、宽松、有序的成长环境。

“拳头缩回去，是为了更有力地打出去。”平衡就像中国的太极拳，不是不发展，而是更好的发展，更科学的发展，更持续的发展。让我们把握好快与慢的平衡，不急不缓、不浮不躁、循序渐进、稳稳当当地前进吧！

## 8 2018 年黑龙江行测真题卷

## 第一部分 常识判断

(共 20 题, 参考时限 15 分钟)

根据题目要求, 在四个选项中选出一个最恰当的答案。

1. 中国共产党第十九次全国代表大会的主题是: \_\_\_\_\_, 高举中国特色社会主义伟大旗帜, 决胜全面建成小康社会, 夺取新时代中国特色社会主义伟大胜利, 为实现中华民族伟大复兴的中国梦不懈奋斗。填入画横线部分最恰当的一项是 ( )

- A. 不忘初心, 牢记使命  
B. 奋发前进, 使命必达  
C. 解放思想, 改革开放  
D. 不忘初心, 攻坚克难

2. 中国共产党第十九届中央委员会第二次全体会议于 2018 年 1 月 18 日至 19 日在北京召开, 会议的主要议题是 ( )

- A. 研究制定国民经济发展计划  
B. 研究全面从严治党重大问题  
C. 讨论修改宪法部分内容的建议  
D. 研究党和政府机构改革的重大问题

3. 下列文学作品没有使用方言的是 ( )

- A. 《海上花列传》(韩邦庆)  
B. 《凤凰涅槃》(郭沫若)  
C. 《秦腔》(贾平凹)  
D. 《白鹿原》(陈忠实)

4. 下列事件按时间先后顺序排列正确的是 ( )

- ①中国女排获得里约奥运会女排比赛冠军  
②中国(上海)自由贸易试验区正式设立  
③第九届金砖国家领导人会晤在厦门举行  
④我国举行纪念中国人民抗日战争暨世界反法西斯战争胜利 70 周年阅兵式

- A. ②③①④  
B. ④①②③  
C. ②④①③  
D. ②①③④

5. 宗教对文学艺术的创作影响深远, 下列未受宗教影响的作品是 ( )

- A. 大仲马的《基督山伯爵》  
B. 达·芬奇的《最后的晚餐》  
C. 米开朗基罗的《大卫》  
D. 柴可夫斯基的《天鹅湖》

6. 下列教育家与其名言对应不正确的是 ( )

- A. 孔子: “性相近也, 习相远也”  
B. 孟子: “尽信书, 则不如无书”  
C. 墨子: “道之所存, 师之所存”  
D. 荀子: “骐骥一跃, 不能十步; 驽马十驾, 功在不舍”

7. “人有悲欢离合, 月有阴晴圆缺”, 圆缺就是指“月相变化”, 即地球上看到月球被太阳照亮部分的称呼。下图所示“上弦月”大致的农历日期是 ( )

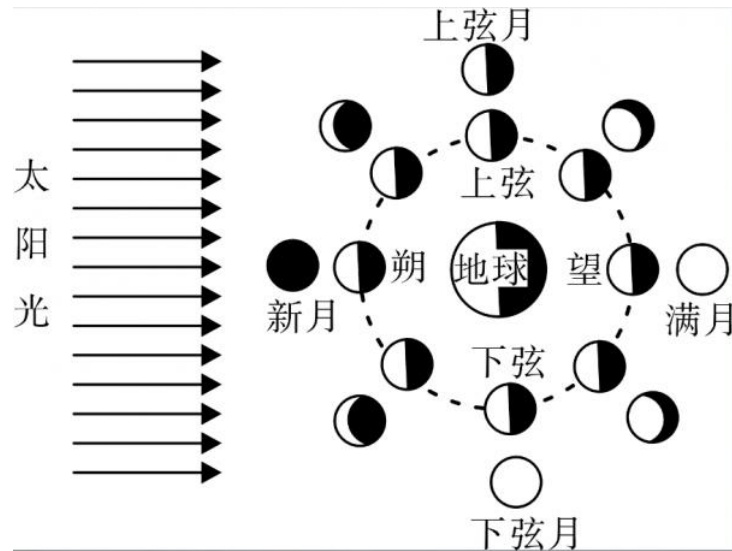

- A. 初一、初二
  - B. 初七、初八
  - C. 十五、十六
  - D. 廿二、廿三
8. 北回归线没有穿越下列哪一著名建筑所在的国家 ( )



9. 面包制作过程中使用酵母主要是利用其哪一种特性 ( )
- A. 酵母在生长过程中可合成蛋白
  - B. 酵母在生长过程中可分解淀粉
  - C. 酵母在生长过程中可产生乙醇
  - D. 酵母在生长过程中可产生二氧化碳

10. 互联网上每一个网络或每一台主机所分配的逻辑地址称为 IP 地址。目前，IP 地址主要有 IPv4 地址和 IPv6 地址两大类。下列对应错误的是 ( )

- A. 192. 168. 0. 57——IPv4 地址
- B. 10. 255. 8. 239——IPv4 地址
- C. 0D-89-A5-9B-F3-61——IPv6 地址
- D. 2016：DB8：0：2DE：A13——IPv6 地址

11. 下列现象的物理解释错误的是 ( )

- A. 露珠呈球状——液体表面张力
- B. 铁轨铺在枕木上——减少压强
- C. 道路转弯镜——凸透镜对光发散
- D. 微波炉烤面包——涡流感应加热

12. 下列四个节气所表示的含义错误的是 ( )

- A. 处暑：炎热夏季即将到来
- B. 惊蛰：天气回暖，春雷始鸣



- C. 冬至：冬季最寒冷的日子开始  
D. 小满：夏熟作物籽粒开始灌浆饱满但未成熟
13. 下列哪一成语的典故不是来自真实历史事件（ ）  
A. 暗度陈仓  
B. 草木皆兵  
C. 逼上梁山  
D. 乐不思蜀
14. 某患者深夜因剧烈的关节疼痛而惊醒，触摸其手足多个关节，发现有黄白色结晶体隆起。造成这种症状的代谢改变最有可能是（ ）  
A. 糖的无氧分解增强，生成过多乳酸  
B. 嘌呤核苷酸分解增强，生成过多尿酸  
C. 肝中脂肪酸氧化增强，生成大量酮体  
D. 氨基酸脱氨基作用增强，生成大量尿素
15. 下列我国古代绘画理论名句所表达的美学理念与其他三项不同的是（ ）  
A. 到处云山是我师  
B. 搜尽奇峰打草稿  
C. 论画以形似，见与儿童邻  
D. 吾师心，心师目，目师华山
16. 下列著作与作者对应不正确的是（ ）  
A. 《忏悔录》——奥古斯丁  
B. 《人性论》——萨特  
C. 《正义论》——罗尔斯  
D. 《理想国》——柏拉图
17. 下列药物不适用于清热利咽的是（ ）  
A. 胖大海  
B. 板蓝根  
C. 片仔癀  
D. 珍珠粉
18. 下列选项不属于航空航天中货运飞船主要任务的是（ ）  
A. 货运飞船发射升空完成后，会与空间站自动或人工交会对接  
B. 货运飞船进行空间站实验和技术试验，将获取的研究数据回传  
C. 货运飞船为空间站补加推进剂以及空气，带来饮水、食物等补给物资  
D. 货运飞船可充当空间站的“垃圾桶”，将站内废弃物搬运至货运飞船
19. 下列关于我国 C919 大型客机研发意义的表述错误的是（ ）  
A. 社会效益方面，C919 能带动上下游产业发展，增加就业岗位，促进经济社会发展  
B. 技术方面，C919 能提升我国航空工业研发能力，促进航空人才队伍建设，提升民航工业水平  
C. 军事方面，以 C919 为平台改装成大型军用特种飞机的潜力巨大，短期内实现其军民两用前景良好  
D. 经济方面，C919 使我国民航不再依赖进口中层干线客机，打破了西方航空垄断，进而节省外汇
20. 下列关于我国金融常识的说法正确的是（ ）  
A. 国债、股票、公司债券的投资风险依次递增  
B. 理财产品合同中的预期收益率是理财产品实际到期收益率  
C. 公众兑换票面残缺的人民币，要到中国人民银行指定的商业银行网点  
D. 自然人之间借贷如未约定利息，出借人欲主张支付利息，法院不予支持

## 第二部分 言语理解与表达

（共 35 题，参考时限 30 分钟）

本部分包括理解与表达两个方面的内容。请根据题目要求，在四个选项中选出最恰当的一个答案。

21. 艺术人类学的田野调查，是将调查事项作为一个整体，从形式到内涵，由表及里，\_\_\_\_\_考查其艺术语境、渊源、内涵、象征、法则及其实际发挥的社会功能，同时更关注艺术事项的主体，并从中发现他们独特的艺术审美和文化价值。

填入画横线部分最恰当的一项是（ ）

- A. 由浅到深
- B. 深入浅出
- C. 条分缕析
- D. 逐层论证

22. 当初的救济性扶贫虽然有立竿见影的功效，但救济的终结常常就是返贫的开始。后来的开发性扶贫有利于借助本土资源\_\_\_\_\_现代产业，但也容易滋生资源掠夺经营、透支生态环境的隐患。在“输血”和“造血”之外，我们还应有新的视角和新的思维。

填入画横线部分最恰当的一项是（ ）

- A. 培养
- B. 扶植
- C. 培植
- D. 培育

23. 古代中国数秘术与古希腊数秘术的区别在于，前者侧重解象，后者侧重数术。中国的数秘术后来发展成了更具意义的宇宙形而上学，与算术渐行渐远，\_\_\_\_\_。

填入画横线部分最恰当的一项是（ ）

- A. 南辕北辙
- B. 分道扬镳
- C. 缘木求鱼
- D. 背道而驰

24. 国家主席习近平在 G20 环保会议上对全球经济治理的建议极具针对性。加强宏观政策\_\_\_\_\_，有助于促进各方\_\_\_\_\_，避免沟通不畅或是以邻为壑，进而打造开放共赢的合作模式。

依次填入画横线部分最恰当的一项是（ ）

- A. 协调 互动
- B. 调控 互通
- C. 沟通 联动
- D. 交流 联通

25. 欧盟委员会发布消息称，回顾全球“金融危机”以来的\_\_\_\_\_，欧盟采取得当的\_\_\_\_\_，有效地控制在了危机的蔓延与发展，从而在最近几年取得了经济持续增长的佳绩。

依次填入画横线部分最恰当的一项是（ ）

- A. 历史 办法
- B. 历程 措施
- C. 经历 手段
- D. 经过 举措

26. 家风是具有鲜明特征的家庭文化，良好的家风是一个家庭最宝贵的精神财富，也是每个家庭成员形成正确世界观、人生观、价值观的\_\_\_\_\_。家庭是人生的第一所学校，良好的家风是人生幸福生活的“第一组密码”。“积善之家必有余庆；积不善之家，必有余殃。”只有守住和\_\_\_\_\_好温暖的家庭，才能有人生的成功。

依次填入画横线部分最恰当的一项是（ ）

- A. 基点 庇护
- B. 基准 保护
- C. 基础 爱护
- D. 基石 呵护

27. 中国传统菜肴对于烹调方法极为讲究，而且长期以来。由于物产和风俗的差异。各地的饮食习惯和品味爱好\_\_\_\_\_，\_\_\_\_\_的烹调技术经过历代人民的创造，形成了丰富多彩的地方菜系。

依次填入画横线部分最恰当的一项是（ ）

- A. 迥然不同 源远流长
- B. 天差地别 积厚流光
- C. 殊途同归 连绵不断
- D. 如出一辙 博大精深

28. 现代社会不少人喜欢名牌，把自己的精力消耗在追逐名牌这个事情上，而不是把精力放在

\_\_\_\_\_自己上面。你被外在的物资的东西所奴役，就要不停地去满足这个外在的东西。节俭的品德不是让你过苦日子，而是要自己的心\_\_\_\_\_，不被外在的东西牵着鼻子走。

依次填入画横线部分最恰当的一项是（ ）

- A. 提高 关上
- B. 打扮 拴住
- C. 武装 拢住
- D. 提升 守住

29. 崇尚和平、和睦、和谐的理念，深深植根于中华民族绵延五千余载的\_\_\_\_\_文明，中国人民从苦难中走过来，深知和平的珍贵、发展的\_\_\_\_\_，怕的就是动荡，求的就是稳定，盼的就是天下太平。

依次填入画横线部分最恰当的一项是（ ）

- A. 古老 意义
- B. 悠久 价值
- C. 辉煌 重要
- D. 灿烂 方向

30. 泥石流的\_\_\_\_\_依赖于三个危险因素：沉积物中的粘土、大量的水快速涌入以及山区的地势差异。发生泥石流时，地上的各种大小石头和泥，小到直径只有零点几微米的黏土，大到数十厘米乃至更大的巨型漂砾，都有可能\_\_\_\_\_在泥石流中“泥沙俱下”。

依次填入画横线部分最恰当的一项是（ ）

- A. 诱发 裹挟
- B. 成因 汇集
- C. 出现 类杂
- D. 引发 聚集

31. 科学的发展和进步往往\_\_\_\_\_于科学假说，科学理论发展的历史就是假说的形成、发展和假说之间的竞争、更迭的历史。面对茫茫人类历史源头，面对\_\_\_\_\_、虚虚实实的人类文明历史遗存，科学假说同样至关重要。他\_\_\_\_\_将历史、文化、人性、环境视角的“聚光灯”汇集在一起，形成了属于他的一盏“无影灯”，并以这样的视角照射幽暗的历史深处，从而解析出一些可能接近历史本源的朦胧真相。

依次填入画横线部分最恰当的一项是（ ）

- A. 发轫 凤毛麟角 含英咀华
- B. 肇始 吉光片羽 独辟蹊径
- C. 滥觞 汗牛充栋 苦心孤诣
- D. 开端 如火如荼 毛举细故

32. 近年来，“图说我们的价值”公益广告以开阔的视野、\_\_\_\_\_人心的作品和\_\_\_\_\_人心的力量，传播社会正能量，引起了社会各界的高度关注和观众的热烈反响。

依次填入画横线部分最恰当的一项是（ ）

- A. 凝聚 汇聚
- B. 深入 撼动
- C. 温暖 感化
- D. 提升 守住

33. 哲学社会科学作为人们认识世界、改造世界的重要\_\_\_\_\_，历来是推动历史发展和社会进步的重要力量。纵观人类历史，人类社会的每一次重大跃进，人类文明每一次重大发展，都离不开哲学社会科学的知识\_\_\_\_\_和思想先到。哲学社会科学的发展水平，反映了一个民族的思维能力、精神品格、文明素质，体现了一个国家的综合国力和国际竞争力。

依次填入画横线部分最恰当的一项是（ ）

- A. 指南 增进
- B. 途径 进步
- C. 方法 积累
- D. 工具 变革

34. 当下，“网红食品”让一些美食爱好者\_\_\_\_\_。然而，朋友圈里的美食宣传往往真假莫辨，“网红食品”利用朋友圈熟人关系、口碑传播的社交特性推销产品，甚至\_\_\_\_\_营销公众号为其背书。

依次填入画横线部分最恰当的一项是（ ）

- A. 接踵而至 鼓动
- B. 蜂拥而至 发起
- C. 亦步亦趋 策动
- D. 趋之若鹜 发动





- B. 水熊虫体型非常小，使其易于在极端状态下存活
- C. 水熊虫生命力极强，在极端恶劣条件下也可存活
- D. 水熊虫可长时间放慢或停止自己的新陈代谢活动

42. 黑洞是爱因斯坦广义相对论最不祥的预言：过多物质或能量集中在一处，终将导致空间坍塌，像魔术师的外套一样吞进万物，万事万物皆逃不脱。直到 40 年前霍金博士宣称颠覆了黑洞——或者可能是彻底推翻了。他的方程式表明：黑洞不会永存。一段时间之后，它们会“泄掉”，然后爆炸成辐射和微粒。但是，有一个障碍：按照霍金的估算，黑洞崩塌时散出的辐射是随机的，落入其中的万事万物的“信息”大部分将被抹掉。这违反了现代物理学的一条原则：时间是可以扭转的，黑洞里发生过的事情可以重建。

这段文字的主旨是（ ）

- A. 霍金发现了一条可以逃出黑洞的线索
- B. 黑洞终将“泄掉”，然后爆炸成辐射和微粒
- C. 霍金的研究结果彻底推翻了关于黑洞的预言
- D. 霍金破除了黑洞永存的预言却提出了新的挑战

43. 传统文化，其幽静深邃堪比深深庭院，正是因为有最单纯、最本初的文化热爱，路过之人才愿意叩开 门扉，一探究竟。以或萌或雅的方式吸引人来，只是极为关键的第一步。而最终决定大家能在这庭院之中停留 多久的，还是文化本身的魅力。因此，判断文化创意产品是否成功，一条重要的原则就是看能否将 融会贯通。

填入画横线部分最恰当的一项是（ ）

- A. 幽静深邃的意蕴与单纯本初的文化热爱
- B. 传统文化的精神与国际潮流的一般走向
- C. 极为关键的萌感与停留心中的高雅文化
- D. 吸引人的巧妙形式与留住人的文化内核

44. 小时候熟记的古诗文，长大以后也很难忘记，即使长时间不用，但只要一提起，与之相关的记忆便会 不由自主地流露出来。这种扎根在脑海深处的诗词印象，是沉浸在血液之中的古文积淀，这就是“童子功”的 厉害之处。因此，我们要从小诵读古诗文，让中华传统文化内化于心。古人云，“\_\_\_\_\_”，想要练就古 诗文的“童子功”，必须要多读多记，才会烂透于心，出口成章。若是腹内草莽，必然不可能口吐莲花，诗词 大会舞台上，选手们精彩表演的背后，又何尝不是他们从小的阅读背诵和长年的储存积累。

填入画横线部分最恰当的一项是（ ）

- A. 读书破万卷，下笔如有神
- B. 书犹药也，善读之可以医患
- C. 问渠那得清如许，为有源头活水来
- D. 熟读唐诗三百首，不会作诗也会吟

45. 文字是人类能语言之后的第二大发明。如果说，语言的出现使人类实现了由动物到人的转变，那么文 字的发明，则使人类从原始社会的低级阶段上升到文明社会的高级阶段，从而使人们的生活发生了质的飞跃。 文字是一个民族与国家文化传承与创新的基础，因此，\_\_\_\_\_。

填入画横线部分最恰当的一项是（ ）

- A. 在世界文化格局中，每一种文化都有它自己的渊源和特点
- B. 能够使用和传承自己本民族的文字，不仅是一种文化责任和文化能力，更是一种文化情怀和文化热爱
- C. 中国文字文化的演变具有非常清晰的传承谱系，这正是中华文明与世界其他文明的区别所在
- D. 正是有了汉字，才有了中国人自己的精神，才有了中国五千年绵延不绝光辉灿烂的文化

46. ①红细胞破坏过多是指红细胞寿命缩短引起的溶血性贫血，有先天遗传性的溶血性贫血，也有后天获得性的溶血性贫血

②失血包括急性失血和慢性失血

③其发病机制可以概括为红细胞生成不足或减少、红细胞破坏过多和失血三类

④当然，贫血也可以是多因素叠加的结果

⑤贫血是继发于多种疾病的一种临床表现

⑥红细胞生成不足或减少包括大家熟悉的再生障碍性贫血，造血原料如铁、叶酸，维生素 B 缺乏引起的营养性贫血，肿瘤细胞浸润骨髓等

将以上 6 个句子重新排序，语序正确的一项是（ ）

A. ⑥③①②⑤④

B. ⑤③⑥①②④

C. ⑥①②⑤③④

D. ⑤③①②⑥④

47. 研究人员在大肠杆菌外面缠裹了一种叫做β氨基酯的人工合成聚合物，形成一种“细菌胶囊”。随后，将其插入抵抗肺炎球菌的蛋白质疫苗。实验证明，这种胶囊能被动或者主动地瞄准一种特殊免疫细胞，它能提升人体免疫反映，具有很强的抗肺炎球菌疾病的能力。研究人员指出，这种胶囊疫苗成本低，使用便利，用这种胶囊输送疫苗能引发特定免疫反应，比现有接种疫苗效率更高，效果更好。

根据这段文字，下列说法正确的是（ ）

A. “细菌胶囊”核心是β氨基酯人工合成聚合物

B. 无害的大肠杆菌能提升人体的免疫反应

C. “细菌胶囊”对肺病治疗具有突出成效

D. “细菌胶囊”或成为新型疫苗输送工具

48. 全社会要形成抵制网络不良信息的“防火墙”。网络文化产品直接面向社会公众，经营者是否违法经营，受众最先知道、最有发言权。对网络文化产业进行监管要依靠群众、发动群众。应健全群众举报体系，构建严密的社会监督网络，使网络文化产业发展中的违法行为无藏身之地；引导和教育广大网民增强鉴别能力，面对形形色色的网络文化产品保持清醒头脑，不受骗上当，不误入歧途；帮助网民提高自身道德修养，从思想上打造钢墙铁壁，自觉抵制通过网络传播的不良信息。

这段文字意在强调（ ）

A. 对网络文化产业进行监管要构建监督网络

B. 对网络文化产业进行监管要依靠群众力量

C. 网络文化产业经营者要自觉抵制不良信息

D. 网络文化产业经营者要主动接受群众监管

49. 2017 年某调查报告是示，超过 8 成居民家庭认为阅读是孩子认识世界、获取知识的重要途径，超过 6 成认为阅读对于孩子养成爱学习习惯、养成健康性格具有重要意义。在实际生活中，超过 3 成的受访居民家庭未成年子女能够做到每天阅读，超 6 成孩子每次阅读时间在半小时至 1 小时之间。但只有 3 成受访家长经常陪子女阅读，近 6 成家庭是让孩子自己阅读。有意思的是，虽然父母们自己已经被手机、电脑、电视占据了太多时间，却有 13.63%的家长希望借助阅读挤压孩子玩电子产品、看电视的时间。

下列选项最适合做文字标题的是（ ）

A. “中国家长高度认同阅读对于子女成长的价值”

B. “放下手机，才能陪孩子阅读”

C. “你看手机，孩子看书？”

D. “阅读，不只关于书本”

50. 虽然说经营性养老机构的定价是放开的, 政府不能够干预, 但是, 从保障购买者权益、稳定养老床位价格、规范市场秩序等角度来说, 有关方面需要高度警惕这种销售床位的经营模式带来的种种问题。比方说, 床位可以炒卖, 既有可能背离了养老机构床位的属性——把养老服务变成一种投资形式, 还有可能把养老机构床位的价格哄抬高, 造成老人们买不起也住不起。另外, 床位售价被炒高后很有可能会出现闲置浪费。总之, 如果不加以规范, 有可能重蹈中国楼市的炒房覆辙。

这段文字意在强调 ( )

- A. 养老机构炒卖床位将带来各种问题
- B. 政府应当关注养老机构的床位定价
- C. 政府应当规范养老机构的经营模式
- D. 养老机构炒卖床位可能是变相炒房

51. 近年来, 高空坠物事件屡有发生, 受到社会广泛关注。不可否认, 法律层面的规定, 避免了高空坠物发生后出现索赔难的情形, 确保了被侵权人的合法权益得到切实保护。然而, 侵权责任法律的规定, 明显具有滞后性、也就是说只有发生侵害行为后, 法律才会介入。那么, 当侵权行为发生后, 伤害或死亡悲剧已经发生, 根本无法实现亡羊补牢的效果。因此, 如何强化法律的前置性能, 让法律成为高空坠物的安全防护网, 是解决问题的关键所在。

下列说法与这段文字的主旨无关的是 ( )

- A. 强化立法源头设计, 有效避免高空坠物
- B. 高空坠物侵权法律责任规定还不够完善
- C. 有关高空坠物的法律存在明显的滞后性
- D. 筑牢安全防护网, 让法律成为“事前诸葛”

52. 离开家乡转眼近二十载, 立业, 成家, 每天忙忙碌碌, 即使回去, 也是行色匆匆, 没有机会走街串巷品尝家乡的美食。一把雪里蕻引起我对家乡美食的馋涎, 也勾起我许多的乡愁。我怀念家乡的味道, 不仅仅是这些美味, 还有空气中那夹杂的某种浅浅的腥土味以及混合着的一些青草花香的气息, 更有那热情洋溢的七邻八舍的呼呼声。这些平常熟悉的味道, 这些以前常被忽略了的味道。在我离开家乡多年后却给我以某种完全不同的感受, 家乡一切陌生的、熟悉的细节纷至沓来。那些微小的触觉因了怀念都一一放大的起来, 也变得弥足珍贵起来。

对这段文字概括最准确的关键词是 ( )

- A. 乡愁 味道
- B. 故乡 记忆
- C. 乡村 气息
- D. 童年 情节

53. 为什么一些商品的供求关系会落人尴尬境地? 为什么人们对中国品牌信心不足? \_\_\_\_\_可见, 这种营商理念下的商业模式, 迷失了产业优化升级的方向。破坏了我国经济的微观基础, 造成了供求的不匹配。

①如果一种产品利润极低, 则肯定无法投入资金进行创新和提升品牌形象

②这一营商理念的问题在哪里呢

③在过去很长一段时间里, 我国企业实行的是低成本低利润扩张、追求市场份额最大化的做法

④我们知道, 对于任何产品, 只有存在合理利润, 才有可能继续投入资金进行研发, 促使产品更新换代,

促使品解深入人心

⑤这需要分析我国企业的营商理念与商业模式

⑥同时, 极低利润基础上的低成本竞争极易导致假冒伪劣商品横行, 这又进一步损害了品牌形象

将以上 6 个句子重新排列后插入横线中, 语序正确的是 ( )

- A. ②⑤③④①⑥
- B. ⑤③②④①⑥

C. ⑤③②①⑥④

D. ②⑤③①④⑥

54. 在中国城镇化进程中，传统戏曲面临着前所未有的生态变化。民间职业演出积极地适应农村娱乐需要，或者重新恢复传统民俗演剧形式，借助节庆礼俗，发挥戏曲传统的礼乐教化职能；或者与时俱进，以时尚流行的艺术元素充实戏曲本体，衍生出新的戏剧娱乐形态。体制内职业剧团在传统与创新中进行艺术传承，或者深入农村、送戏下乡，仍然维持在基层农村的演出；或者放弃农村、寻求多元的创新方式，勉力维持城市市场，导致戏曲在农村文化生活中趋于弱势和边缘。

这段文字意在说明（ ）

- A. 戏曲艺术的传承与发展要寻求多元与时俱进
- B. 戏曲是传承和弘扬优秀传统文化的重要载体
- C. 政府要加大力度支持职业剧团在农村的演出
- D. 戏曲在农村的影响力出现了两极化发展趋势

55. 从对技术与知识关系的梳理以及互联网技术自主性的趋向来看，未来新闻传播学科重构中应该注意一个核心问题：如何平衡人与技术的关系问题，使研究者从沉浸其中的技术系统中跳出来，以一种批判的眼光对待技术体系，避免成为互联网自主性导致社会失序的推手。对此，唐·伊德指出，“正是因为太熟悉，我们不仅忽视了由技术系统进行批判性反思中获得的结果”。因此需要从一个超越的角度来对待围困我们的技术社会。

这段文字意在强调（ ）

- A. 新闻传播学科重构有技术与知识双重困难
- B. 新闻传播学科重构必须正确对待技术体系
- C. 新闻传播学科重构要梳理人与技术的关系
- D. 新闻传播学科重构要重视互联网的自主性

### 第三部分 数量关系

（共 15 题，参考时限 15 分钟）

在这部分试题中，每道题呈现一段表述数字关系的文字，要求你迅速、准确的计算出答案。

56. 装修工人小郑用相同的长方形瓷砖装饰正方形墙面，每 10 块瓷砖组成一个如右图所示的图案。小郑用这个图案恰好铺满该墙面，那么，他最少用了多少块瓷砖（ ）

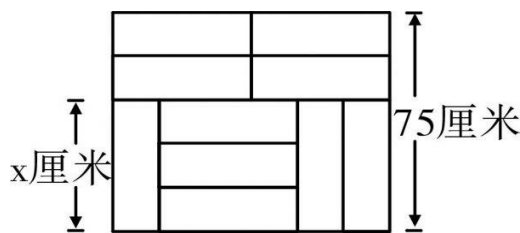

- A. 250
- B. 300
- C. 400
- D. 450

57. 小庄要制作一个工业模具。他在一个边长 4 厘米的正方体上表面正中心位置向下挖掉一个直径 2 厘米、高 2 厘米的圆柱体，接着再向下挖掉一个直径 1 厘米、高 1 厘米的小圆柱体（如右图所示）。那么，该模具的表面积约为多少平方厘米（ ）



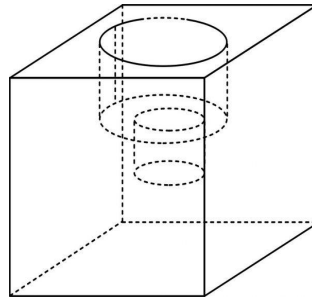

- A. 82.8
- B. 108.6
- C. 111.7
- D. 114.8

58. 某银行推出 3 年期和 5 年期的两种理财产品 A 和 B。小王分别购买这两种产品各 1 万元，结果发现，按单利计算（即利息不产生收益），B 产品平均年收益率比 A 产品多 2 个百分点，期满后，B 产品总收益是 A 产品的 2.5 倍。那么，小王各花 1 万元购买 A、B 两种产品的平均年收益分别是（ ）

- A. 700 元和 900 元
- B. 600 元和 900 元
- C. 500 元和 700 元
- D. 400 元和 600 元

59. 一直升机在海上救援行动中搜索到遇险者方位后通知快艇，快艇立即朝遇险者直线驶去。此时，直升机距离海平面的垂直高度 200 米，从机上看，遇险者在正南方向，俯角（朝下看时视线与水平面的夹角）为  $30^\circ$ ，快艇在正东方向，俯角为  $45^\circ$ 。若忽略当时风向、潮流等其它因素，且假定遇险者位置不变，则快艇以 60 千米/小时的速度匀速前进需要多长时间才能到达遇险者的位置（ ）

- A. 21 秒
- B. 22 秒
- C. 23 秒
- D. 24 秒

60. 甲、乙、丙三所学校的学生被安排在周一至周五参观某革命纪念馆。纪念馆每天最多只能安排一所学校，其中甲学校连续参观两天，其余学校均只参观一天，那么共有多少种安排方法（ ）

- A. 12 种
- B. 24 种
- C. 36 种
- D. 60 种

61. 甲、乙、丙、丁四人同时间地出发，绕一椭圆环形湖栈道行走，甲顺时针行走，其余三人逆时针行走，已知乙的行走速度为 60 米/分钟，丙的速度为 48 米/分钟，甲在出发 6、7、8 分钟时分别与乙、丙、丁三人相遇，求丁的行走速度是对少（ ）

- A. 31 米/分钟
- B. 36 米/分钟
- C. 39 米/分钟
- D. 42 米/分钟

62. 某苗木公司准备出售一批苗木，如果每株以 4 元出售，可卖出 20 万株，若苗木单价每提高 0.4 元，就会少卖 10000 株，问在最佳定价的情况下，该公司最大收入是多少万元（ ）

- A. 60
- B. 80
- C. 90
- D. 100

63. 某试验室通过测评 I 和 II 来核定产品的等级；两项测评都不合格的为次品，仅一项测评合格的为优品，两项测评都合格的为优品。某批产品只有测评 I 合格的产品数是优品数的 2 倍，测评 I 合格和测评 II 合格的产品数之比为 6:5。若该批产品次品率为 10%，则该批产品的优品率为（ ）

- A. 10%
- B. 15%
- C. 20%
- D. 25%

64. 某单位工会组织桥牌比赛，共有 8 人报名，随机组成 4 队，每队 2 人。那么小王和小李恰好被分在同一队的概率是（ ）



71. 把下面的图形分为两类，使每一类图形都有各自的共同特征或规律，分类正确的一项是（ ）



- A. ①②⑤, ③④⑥
- B. ①③⑤, ②④⑥
- C. ①④⑥, ②③⑤
- D. ①②⑥, ③④⑤

72. 从正文体中裁出如下图所示六个不同的三角形，将其分为两类，使每一类图形都有各自的共同特征或规律，分类正确的一项是（ ）

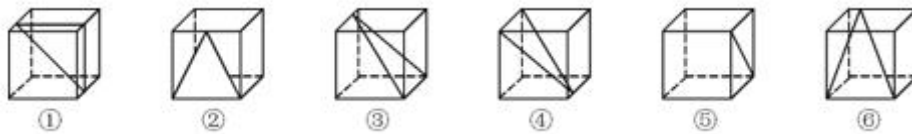

- A. ①②⑤, ③④⑥
- B. ①⑤⑥, ②③④
- C. ①③⑤, ②④⑥
- D. ①②④, ③⑤⑥

73. 从所给的四个选项中，选择最合适的一个填入问号处，使之呈现一定的规律性（ ）

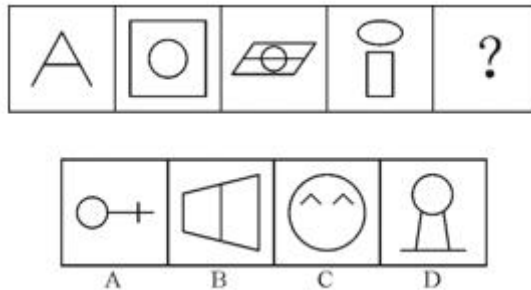

74. 从所给的四个选项中，选择最合适的一个填入问号处，使之呈现一定的规律性（ ）

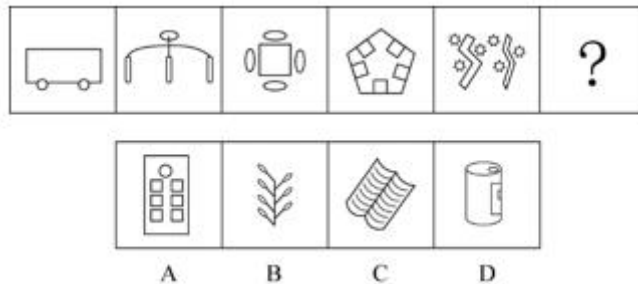

75. 下列图形能够折叠成完整封闭的立体几何结构的一项是（ ）

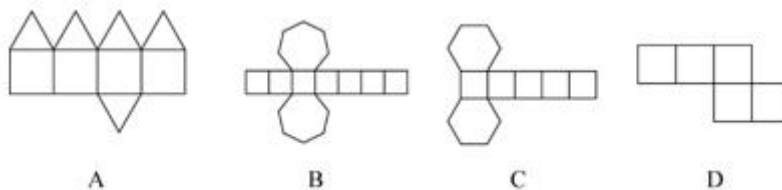

二、定义判断。每道题先给出定义，然后列出四种情况，要求你严格依据定义，从中选出一个最符合或最

不符合该定义的答案。注意：假设这个定义是正确的，不容置疑的。

76. 情感广告是诉诸于消费者的情绪或情感反应，传达商品带给他们的附加值或情绪满足的一种广告策略。这种情绪在消费者心目中的价值可能远远超出商品本身，从而使消费者形成积极的品牌态度。

根据上述定义，下列广告语不属于情感广告的是（ ）

- A. 某品牌饮料广告语：“××可乐，中国人自己的可乐！”
- B. 某品牌啤酒进入东南亚市场的广告语：“好不好，家乡水。”
- C. 某品牌纸尿裤广告语：“宝宝天天好心情，妈妈一定更美丽。”
- D. 某品牌润肤露广告语：“为了肌肤柔美润舒，请使用××润肤露。”

77. 理性预期指的是，针对某个经济现象进行预期的时候，如果人们是理性的，那么他们会最大限度地充分利用所得到的信息来作出行动而不会犯系统性的错误。

根据上述定义，下列属于理性预期的是（ ）

- A. 省立医院分院一投入使用，小陈就在附近开了一家水果店
- B. 老秦获悉某政策即将施行，凭着长期炒股的经验进行股票操作
- C. 传言说城南要建某重点中学分校，老刘立即在附近买了一套房子
- D. 小张得知其高考成绩在全省排第二十位，果断决定第一志愿报清华大学

78. 水体旅游是人们前往水体及周边区域以寻求愉悦为主要目的的一种具有社会、休闲和消费属性的短期经历。目前已逐渐成为人们休闲时尚与区域旅游开发的重要载体。水体旅游资源是指水域（水体）及相关联的岸地、岛屿、林草、建筑等对人产生吸引力的自然景观和人文景观。

根据上述定义，下列选项不属于水体旅游资源的是（ ）

- A. 武夷山“九曲溪”两旁随处可见历代文人墨客的题词
- B. 秦淮河岸的街道上，有一座建于明代的“江南贡院”
- C. 某森林公园建有一个放养着上千条锦鲤的“放生池”
- D. 某大厦矗立于长江岸边，成为游客拍照留念的背景

79. 在决断之前，每个事物的价值在决策者心目中大致相近，则难于决断其优劣；但在作出选择之后，决策者对这些事物的态度评价就发生了改变。这种现象叫作决断后效应。

根据上述定义，下列现象属于决断后效应的是（ ）

- A. 某职员对自己的去留一筹莫展，一番考量之后他认为留下来要面对许多复杂关系，不如重新开创新天地
- B. 某女士对各有优劣的两个品牌手机难以抉择，最后她从经济角度考虑选择其中一款，可到货后发现这款有色差
- C. 某老师对选 A 还是 B 去参加比赛犹豫不决，班长建议选 B。事后，老师认为选 B 完全正确，因为 B 最终夺得冠军
- D. 某学生填报志愿时对报甲大学还是乙大学犹豫不决，最后他听从老师建议选择了甲大学，从此觉得甲大学优于乙大学

80. 回弹效应是指通过技术进步提高能源使用效率，节约了能源消费，但技术进步的同时也会促进经济规模的扩大，对能源产生新的需求，从而部分、甚至完全地抵消所节约的能源。

根据上述定义，下列选项可以有效控制回弹效应的是（ ）

- A. 发动机效率提升降低了行车成本，更多人选择以车代步
- B. 厂商进一步提高能源效率，利润增加，生产出更多产品
- C. 太阳能热水器热销，慢慢取代传统电热水器



D. 现在越来越多的消费者购买节能型家用电器

81. 在企业活动中，库存有多种类型。装运库存是指在价值链末端工厂的库房里，那些已经准备好可以随时出货的产品。在途库存又称中转库存，指尚未到达目的地，正处于运输状态或等待运输状态而储备在运输工具中的库存。

根据上述定义，下列选项属于在途库存的是（ ）

- A. 小张给自己网购了一件毛衣，下单两天后查知该毛衣已到某中转站
- B. 某高速服务区一辆大货车满载着 A 超市从 B 地采购的各类毛巾
- C. 某皮鞋厂的卡车里，堆满了该厂用于制造新款皮鞋的牛皮
- D. 某公司在城南的自有库房中存放着给城北门店销售的玩具

82. 地震震级是通过仪器给出地震大小的一种量度，是划分震源放出能量大小的等级，地震所释放的能量越大，地震震级也越大，每一次地震只有一个震级。地震烈度表示地震对地表及工程建筑物影响的强弱程度，是在没有仪器记录的情况下，凭地震时人们的感受或地震发生后器物反应的程度、工程建筑物的破坏程度、地表的变化状况而定的一种宏观尺度。

根据上述定义，下列说法正确的是（ ）

- A. 地震震级越大，地震烈度相应越强
- B. 一次地震只有一个震级，一个烈度
- C. 距震源越近，震级越大，烈度越强
- D. 地表破坏越严重说明地震烈度越强

83. 刺激泛化是指条件作用的形成有机体习得了对某一刺激做出特定反应的行为，因此也就是可以对类似的刺激做出同样的行为反应，刺激分化是通过选择性强化和消退使有机体学会对条件刺激和与条件刺激相类似的刺激做出不同的行为反应。

根据上述定义，下列说法不正确的是（ ）

- A. “一朝被蛇咬，十年怕井绳”属于刺激泛化
- B. “横看成岭侧成峰，远近高低各不同”属于刺激分化
- C. 为突出品牌，厂家对包装进行独特设计，力图使顾客产生刺激分化
- D. 某品牌牙膏创成名牌后，生产商将其生产的化妆品也以同品牌命名，利用的是顾客的刺激泛化

84. 二维码是用某种特定的几何图形按一定规律，在平面分布的黑白相间的图形记录数据符号信息。在代码编制上利用“0”“1”比特流的概念，用若干与二进制相对应的几何形体来表示文字数值信息，通过图像输入设备或光电扫描设备自动识读，以实现信息自动处理。一个二维码所能表示的比特数是固定的，它包含的信息越多，则冗余度就越小；反之，冗余度就越大。

根据上述定义，下列选项不符合二维码内涵的是（ ）

- A. 某种特定的几何图形按一定规律分布可以构成相应的二维码
- B. 二维码中图像代码的基本原理利用的是计算机的内部逻辑基础
- C. 把文字数值信息转化成与二进制相对应的几何形体，可供设备识读
- D. 二维码包含的信息量都很大，意味着在编码时需要尽量减少冗余度

85. 绿色设计是指在整个产品周期内，着重考虑产品的环境属性，如可拆卸性、可回收性、可维护性、可重复利用性等，并将其作为设计目标，在满足环境保护条件的同时，保证产品的质量达到最优状态。

根据上述定义，下列选项符合绿色设计理念的是（ ）

- A. 迪拜太阳村巧摆太阳能收集器以实现日照时间最大化
- B. 荷兰某化学品公司将健康环保的作为公司重要的价值观

- C. 巴西流行利用绿色植物代替砖、石、钢筋水泥砌墙
- D. 某学校将教师背景设计为浅绿色来保护孩子们的眼睛

三、类比推理。每道题先给出一组相关的词，要求你在备选答案中找出一组与之在逻辑关系上最为贴近、相似或匹配的词。

86. 仪态万方：美丽多姿

- A. 风度翩翩：富富有余
- B. 腰缠万贯：富甲一方
- C. 其貌不扬：荣华富贵
- D. 仪表堂堂：身无长物

87. 风霜雨雪：雾里看花

- A. 春夏秋冬：踏雪寻梅
- B. 金木火土：水中望月
- C. 桃李杏橘：青梅煮酒
- D. 梅兰竹菊：茜窗画眉

88. 西子湖：曹娥江

- A. 美人蕉：老婆饼
- B. 东坡肉：五柳鱼
- C. 女儿红：祖母绿
- D. 狮子头：凤凰胆

89. 井底蛙：三脚猫：智慧

- A. 笑面虎：变色龙：真诚
- B. 千里马：孺子牛：可靠
- C. 替罪羊：铁公鸡：坚强
- D. 地头蛇：纸老虎：勇敢

90. 演员：公园：演出

- A. 谣言：微信：查处
- B. 股民：股市：投资
- C. 士兵：战争：升迁
- D. 信息：卫星：定位

91. 骡子：耕畜：犁地

- A. 基因：生命：遗传
- B. 衙役：衙门：当差
- C. 鸬鹚：水鸟：捕鱼
- D. 恒星：宇宙：发光

92. 团扇：羽毛扇：舞蹈扇

- A. 宣纸：餐巾纸：铜版纸
- B. 圈椅：实木椅：办公椅
- C. 排球：羽毛球：乒乓球
- D. 墨镜：老花镜：显微镜

93. 火药：鞭炮：二踢脚

- A. 乌铁：刀具：三棱刀
- B. 红砖：建筑：四合院
- C. 清水：白酒：五粮液
- D. 杉木：乐器：六弦琴

94. ( ) 之于风油精相当于碳酸之于 ( )

- A. 薄荷脑：可乐
- B. 清凉：陈醋
- C. 叶绿素：花露水
- D. 液体：二氧化碳

95. 钟表之于 ( ) 相当于 ( ) 之于排字工

- A. 时间：印刷工
- B. 刻度：线装书
- C. 更夫：打印机
- D. 油纸：修理工

四、逻辑判断。每道题给出一段陈述，这段陈述假设是正确的、不容置疑的。请你根据这段陈述，选择一个答案。注意：正确的答案不需要任何附加说明即可以根据陈述必然推出。

96. 色素主要为花色甙等酚类物质，它们的颜色构成了葡萄酒的色泽，并且给葡萄酒带来了它们自身的香气和细腻口感。陈年葡萄酒中的颜色主要来源于单宁。单宁除了给酒的色泽作出贡献外，还能作用于口腔产生一种苦涩感，从而促进人们的食欲。单宁含量过高，苦涩味重且酒质粗糙；含量过低则酒体软弱而淡薄。此外，单宁还能掩盖酸味，所以红葡萄酒由于含有丰富的单宁，其酸味明显小于白葡萄酒。

由此可以推出（ ）

- A. 陈年葡萄酒会促进食欲，色泽来源于单宁
- B. 苦涩味重且酒质粗糙的酒必含有过多单宁
- C. 酒体软弱而淡薄的酒中单宁含量必然过低
- D. 单宁能影响酒的色泽和饮者的味觉及食欲

97. 场所恐惧症主要表现为对某些特定环境的恐惧，如高处、广场、客观环境和拥挤的公共场所等，常以自发性惊恐发作开始，然后产生预期焦虑和回避行为，进而出现条件化的形成，一些临床研究表明，场所恐惧症患者常伴有惊恐发作。然而，有专家认为最初一次惊恐发作是场所恐惧症起病的必备条件，因而认为场所恐惧症是惊恐发作发展的后果，应归入惊恐障碍这一类别。

以下哪项如果为真，最能质疑上述专家观点（ ）

- A. 场所恐惧症病程常有波动，许多患者可能短期好转甚至缓解
- B. 场所恐惧症可能与遗传有关，且与惊恐障碍存在一定联系
- C. 研究发现场所恐惧症起病多在 40 多岁，且病程趋向慢性
- D. 研究发现约有 23% 患者的场所恐惧出现于惊恐发作以前

98. 如果央行允许人民币继续贬值，那么市场对于人民币贬值的预期就容易强化。如果市场形成较强的人民币贬值预期，大量的资金就会流出我国。资金流出我国，不仅会强化这种人民币的贬值预期，导致更多的资金流出我国，而且可能会导致我国资产价格全面下跌，继而可能引爆金融市场的区域性风险及系统性风险，这些都是我们不愿意看到且不允许出现的情况。

由此可以推出（ ）

- A. 货币持续贬值会导致资产全面下跌
- B. 资金流失严重会出现货币贬值预期
- C. 央行不会允许人民币继续贬值
- D. 我国将重点着手干预资金外流

99. 某研究团队让两批测试者分别进入睡眠实验室里睡上一夜，第一批被安排睡得很晚，从而减少总睡眠时间；第二批被安排睡得早，但在睡眠过程中多次被吵醒。第二晚过后，结果就已经显现：第二批测试者的积极情绪受到严重影响。他们的精力水平较低，同情心和友善度等积极情绪指数有所下滑。部分研究者据此认为，被吵醒导致了测试者无法得到足够的慢波睡眠，而慢波睡眠是恢复精力感的关键，但也有研究者对此项研究的可信度提出质疑。

以下哪项如果为真，最能反驳质疑者（ ）

- A. 第一批测试者积极情绪的指数下滑程度不太明显
- B. 第二批测试者中大部分人长期以来情绪不够积极
- C. 两批测试者的健康状况和心理素质原本就很接近
- D. 两批测试者在参与睡眠实验前精力水平参差不齐

100. 我国在西南地区进行的页岩气勘探获得重大成果，估算天然气资源量达千亿立方米，这是我国首次在四川盆地以外的南方复杂构造区取得页岩气勘探的重大突破。有专家称该地有望成为新的工业气田，可以满足上千万居民的生活和工农业发展的用气需求，促进经济发展。

该专家观点成立的假设前提是（ ）

- A. 南方复杂的地质构造有利于天然气生成
- B. 凡是勘探到的天然气都能顺利开采出来
- C. 我国目前天然气产量无法满足实际需求

D. 天然气作为清洁能源是促进经济发展的重要动力

101. 月球潮汐力与地球上的地震、海啸、火山爆发等自然灾害存在明显相关性的说法是可疑的，因为每年自然灾害很多，而“超级月亮”每 14 个月才一次，即便考虑月球经过近地点，每个月也只有一次。部分学者会找出一些和“超级月亮”出现时间相隔不远的灾害来论证，这显然缺乏证据支撑，也忽略了大量事例，比如月球在远地点前后发生的灾害。基于大量关于地震和月球关系数据的研究表明，地震发生频率和月球经过近地点没有统计上的相关性，因此说月球潮汐力会引发地震显然缺乏可靠证据。

由此可以推出（ ）

- A. 月球潮汐力与月球在远地点前后发生的地震具有相关性
- B. 月球潮汐力与月球经过近地点发生的地震具有因果关系
- C. 月球潮汐力与地震之间的关系需要在时间和空间上综合分析
- D. 地震触发机制有多种因素，但月球潮汐力的作用效果较明显

102. 甲、乙、丙三人大学毕业后选择从事各不相同的职业：教师、律师、工程师。其他同学做了如下猜测：小李：甲是工程师，乙是教师。小王：甲是教师，丙是工程师。小方：甲是律师，乙是工程师。后来证实，小李，小王和小方都只猜对了一半。

那么，甲、乙、丙分别从事何种职业（ ）

- A. 甲是教师，乙是律师，丙是工程师
- B. 甲是工程师，乙是律师，丙是教师
- C. 甲是律师，乙是工程师，丙是教师
- D. 甲是律师，乙是教师，丙是工程师

103. 我们身体的生物钟系统会受到许多因素的影响，其中之一就是光照。研究表明，光照可以有效地欺骗大脑进入“白昼模式”，哪怕当时人的眼睛是闭着的也没关系。研究人员发现可以用光照疗法来帮助我们调整时差，包括持续光照和不同间隔的闪光，而每 10 秒一次持续仅 2 毫秒的闪光最有效。研究还发现，在睡眠时经历过“闪光处理”的人出现困意的周期会延后两个小时。

以下哪项如果为真，最能支持上述观点（ ）

- A. 每次闪光间隙的黑暗都有助于让眼睛重启，从而恢复眼睛对光照的敏感
- B. 大部分睡眠时经历“闪光处理”的人的睡眠质量都不会受到闪光的影响
- C. 去时区早两小时的城市，启程日日出前两小时经光照疗法的人无时差感
- D. 依靠自身来调节时差耗时良久，大概平均每天只能倒过一个小时的时差

104. 宇宙加速膨胀是因为物质之间相互排斥，减速膨胀是因为物质之间相互吸引。因此，要在此基础上解释宇宙的加速或减速膨胀，必须要有不同特性的物质在不同的时期占主导地位，从而产生强大的排斥力或吸引力。粒子物理标准模型中的所有粒子都产生吸引的引力，然而星系转动曲线的研究表明，在星系里面还有大量的、看不到的物质，这些物质可以产生非常强大的吸引力。

以上论证如果为真，那么星系转动曲线研究结论隐含了下列哪一项前提（ ）

- A. 粒子物理标准模型中的所有粒子产生的吸引力不足
- B. 粒子物理标准模型中的粒子不是唯一的，存在其它粒子
- C. 星系转动曲线的研究说明这个时期的宇宙正在加速膨胀
- D. 星系转动曲线的研究说明存在超大质量、看不到的黑洞

105. 母亲年龄是唐氏综合征筛查所考虑的风险因素之一。一般认为，母亲年龄越大，宝宝出现遗传异常的风险就越高。当卵子里有一条多余的 21 号染色体时，胎儿就会出现唐氏综合征。随着女性年龄的增长，出现此类异常的风险也随之升高。最近，一些专家开始对这种筛查方法提出质疑，认为遗传异常并不仅仅只是女方年



龄的问题。

以下哪项如果为真，最能支持上述专家质疑（ ）

- A. 现代人因为环境以及生活习惯影响，容易产生基因突变，即便是健康夫妇也有生育“唐氏儿”的风险
- B. 子宫基本不会随着年龄增长发生变化，只要激素水平充足，年老妇女的子宫也能够正常养育胎儿
- C. 造成宝宝精神健康问题的重点似乎并不在于母亲的“绝对年龄”，而在于父亲与母亲的“相对年龄”
- D. 精子的21号染色体也可能粘连多余的遗传物质，父亲的年龄越大，制造精子过程出错的概率就越高

## 第五部分 资料分析

（共20题，参考时限20分钟）

下列给出的文字、表格、图形资料均有五个问题要你回答，你应根据资料提供的信息进行分析、计算、处理，然后从备选答案中选择一个最恰当的答案。

一、根据以下资料，回答106~110题。

2017年第一季度，某省农林牧渔业增加值361.78亿元，比上年同期增长5.9%，高于上年同期0.2个百分点。具体情况如下：

该省种植业增加值119.21亿元，比上年同期增长8.2%，其中蔬菜种植面积358.80万亩，比上年同期增加18.23万亩，蔬菜产量471.42万吨，增长7.5%；茶叶种植面积679.53万亩，比上年同期增加19.79万亩，茶叶产量2.30万吨，增长19.49%。

该省林业增加值34.84亿元，比上年同期增长8.3%。

该省畜牧业增加值176.64亿元，比上年同期增长4.2%，增速比上年同期加快2.1个百分点。其中生猪存栏增速由上年同期的下降9.8%转为增长3.1%，出栏增速由上年同期的下降3.2%转为增长3.3%；猪牛羊禽肉产量67.80万吨，比上年同期增长3.1%；禽蛋产量5.33万吨，增长1.0%；牛奶产量1.40万吨，增长6.1%。

该省渔业增加值9.22亿元，比上年同期增长4.5%。全省水产品产量7.68万吨，比上年同期增长4.7%，其中，养殖水产品产量7.3万吨，增长4.7%。

该省农林牧渔服务业增加值21.87亿元，比上年同期增长3.8%。

106. 2016年第一季度，该省平均每亩蔬菜种植地产出蔬菜多少吨（ ）

- A. 1.26
- B. 1.29
- C. 1.31
- D. 1.35

107. 2017年第一季度，该省生猪出栏增速比上年同期（ ）

- A. 加快12.9%
- B. 加快6.7%
- C. 加快6.5%
- D. 加快0.1%

108. 2017年第一季度，该省占农林牧渔业增加值比重超过三成的包括（ ）

- A. 种植业、渔业
- B. 林业、畜牧业
- C. 种植业、畜牧业
- D. 农林牧渔服务业、林业

109. 2017年第一季度，下列产业增加值同比增速从快到慢排序正确的是（ ）

- A. 畜牧业>渔业>种植业>林业
- B. 畜牧业>种植业>林业>渔业
- C. 渔业>林业>种植业>畜牧业
- D. 林业>种植业>渔业>畜牧业

110. 能够从上述资料中推出或计算出的是（ ）

- A. 2017年该省农林牧渔服务业增加值

- B. 2016 年年第一季度全国农林牧渔业增加值
- C. 2017 年第一季度该省水产品产量中非养殖水产品产量与 2016 年第一季度持平
- D. 若 2017 年该省林业增加值每个季度的环比增长率不低于 10%，则 2017 年该省林业增加值将超过 150 亿元

二、根据以下资料，回答 111~115 题。

2017 年五月我国银行业金融机构资产负债表情况（境内）

金融机构	总资产		总负债	
	金额 (亿元)	同比增速 (%)	金额 (亿元)	同比增速 (%)
银行业金融机构	2328934	12.5	2147187	12.6
其中：大型商业银行	839329	9.7	770521	9.8
股份制商业银行	431150	11.5	402922	11.5
城市商业银行	293063	19.7	273812	20
农村金融机构	314519	12.3	291766	12.1
其他类金融机构	450873	14.8	408166	14.8

注：1. 农村金融机构包括农村商业银行、农村合作银行、农村信用社和新型农村金融机构。

2. 其他类金融机构包括政策性银行及国家开发银行、民营银行、外资银行、非银行金融机构、资产管理公司和邮政储蓄银行。

3. 净资产额等于总资产额减去总负债额。

111. 2017 年 5 月，股份制商业银行总资产占银行业金融机构的比重与上年相比约（ ）

- A. 增加了 2 个百分点
- B. 减少了 2 个百分点
- C. 增加了 0.2 个百分点
- D. 减少了 0.2 个百分点

112. 2016 年 5 月，银行业金融机构总资产金额为多少万亿元（ ）

- A. 167
- B. 207
- C. 247
- D. 287

113. 在 2017 年 5 月我国银行业金融机构资产负债表中，下列哪一项的总产同比增长额最高（ ）

- A. 大型商业银行
  - B. 股份制商业银行
  - C. 城市商业银行
  - D. 农村金融机构
114. 2017年5月我国股份制商业银行净资产额约是城市商业银行净资产额的多少倍( )
- A. 0.5
  - B. 0.8
  - C. 1.5
  - D. 1.8
115. 根据所给资料, 下列表述正确的是( )
- A. 城市商业银行净资产额>农村金融机构净资产额
  - B. 城市商业银行净资产额>股份制商业银行净资产额
  - C. 大型商业银行净资产额>股份制商业银行净资产额
  - D. 农村金融机构净资产额>其他类金融机构净资产额

三、根据以下资料, 回答116~120题。

2016年, 我国全年完成邮电业务收入总量43344亿元, 比上年增长52.7%。其中, 邮政业务收入7397亿元, 增长45.7%; 电信业务总量35948亿元, 增长54.2%。邮政业全年完成邮政函件业务36.2亿件, 包裹业务0.3亿件, 快递业务量312.8亿件; 快递业务收入总量3974亿元。电信业全年新增移动电话交换机容量7318万户, 达到218384万户。2016年来全国电话用户总数152856万户(电话包括固定电话和移动电话两种), 其中移动电话用户132193万户。移动电话普及率上升至96.2部/百人。固定互联网宽带接入用户29721万户, 比上年增长3774万户, 其中固定互联网光纤宽带接入用户22766万户, 比上年增长7941万户; 移动宽带用户94075万户, 增加2340万户, 移动互联网接入流量93.6亿G, 比上年增长123.7%。互联网上网人7.31亿人, 增加4299万人, 其中手机上网人数6.95亿人, 增加7550万人互联网普及率达到53.2%, 其中农村地区互联网普及率达到33.1%。软件信息技术服务业完成软件业务收入48511亿元, 比上年增长14.9%。

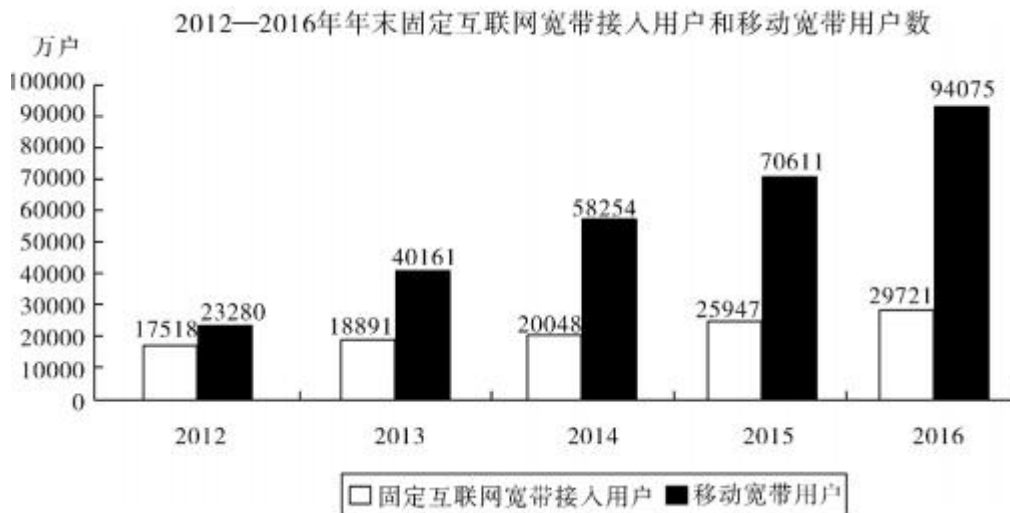

116. 2016年我国快递业务收入总量占邮电业务收入总量的比重为( )
- A. 8.17%
  - B. 9.17%
  - C. 10.17%
  - D. 11.17%
117. 2013~2016年期间, 我国移动宽带用户数同比增长量最快的年份是( )
- A. 2013年
  - B. 2014年
  - C. 2015年
  - D. 2016年
118. 2015年我国电信业务收入比邮政业务收入多( )
- A. 14235亿元
  - B. 16235亿元
  - C. 18235亿元
  - D. 20235亿元

119. 2012-2016 年期间, 我国固定互联网宽带接入用户的平均数是 ( )

- A. 18425 万户
- B. 22425 万户
- C. 25425 万户
- D. 27425 万户

120. 关于我国邮电业务情况的说明, 下列说法正确的是 ( )

- A. 2015 年末, 我国固定互联网光纤宽带接入用户与移动宽带用户的差额低于 50000 户
- B. 2016 年固定互联网宽带接入用户同比增长率高于移动宽带用户增长率
- C. 2016 年末, 我国使用固定电话的总人数比移动电话的多
- D. 2016 年我国城市地区互联网普及率已超过一半

**四、根据以下资料, 回答 121~125 题。**

2017 年上半年, 全国居民人均可支配收入 12932 元, 比上年同期名义增长 8.8%, 其中, 城镇居民人均可支配收入 18322 元, 增长 8.1% (以下如无特别说明, 均为同比名义增长); 农村居民人均可支配收入 6562 元, 增长 8.5%。

按收入来源分, 2017 年上半年, 全国居民人均工资性收入 7435 元, 增长 8.6%, 占全国居民人均可支配收入的比重为 57.5%; 人均经营净收入 2117 元, 增长 5.9%, 占全国居民人均可支配收入的比重为 16.4%; 人均财产净收入 1056 元, 增长 9.6%, 占全国居民人均可支配收入的比重为 8.2%; 人均转移净收入 2324 元, 增长 11.9%, 占全国居民人均可支配收入的比重为 18.0%。

**2017 年上半年全国居民消费支出主要数据**

指标	水平 (元)	增长率 (%)
全国居民人均消费支出	8834	7.6
按消费类别分:		
食品烟酒	2678	5.6
衣着	668	2.4
居住	1919	8.3
生活服务器及服务	535	6.5
交通通信	1211	9.6
教育文化娱乐	869	10
医疗保健	718	11.9
其他用品和服务	236	11.9

121. 2016 年上半年, 城镇居民人均可支配收入约为多少万元 ( )

- A. 1.4
- B. 1.7
- C. 2.1
- D. 2.3

122. 2016 年上半年, 全国居民人均工资性收入占全国居民人均可支配收入的比重约为 ( )

- A. 53.6%
- B. 57.6%
- C. 60.6%
- D. 63.6%

123. 2017 年上半年, 人均财产净收入比上年增加多少元 ( )

- A. 92
- B. 102



C. 112

D. 122

124. 2017年上半年,全国居民消费支出主要数据按消费类别分,下列哪一个经济指标值最大( )

- A. 居住水平占全国居民人均消费支出水平比重
- B. 食品烟酒水平占全国居民人均消费支出水平比重
- C. 交通通信水平占全国居民人均消费支出水平比重
- D. 医疗保健水平占全国居民人均消费支出水平比重

125. 关于2017年上半年全国居民收入和消费支出主要数据情况,下列说法正确的是( )

- A. 居住消费支出同比增长率高于疗保健消费支出同比增长率
- B. 人均财产净收入同比增长率低于人均经营净收入同比增长率
- C. 城镇居民人均可文配收入超过农村居民人均可支配收入的3倍
- D. 生活用品及服务消费支出水平不足交通通信消费支出水平的二分之一

**温馨提示：****2018年公考通网校重新起航****系统班+考前直播冲刺班+一对一申论批改班+面试通关课程****更多好课等你挑选！****【参考答案及解析】**

1. 【解析】A。第一步，本题考查十九大知识。第二步，中国共产党第十九次全国代表大会的主题是：不忘初心，牢记使命，高举中国特色社会主义伟大旗帜，决胜全面建成小康社会，夺取新时代中国特色社会主义伟大胜利，为实现中华民族伟大复兴的中国梦不懈奋斗。因此A项当选。

2. 【解析】C。第一步，本题考查十九届二次会议。第二步，中国共产党第十九届中央委员会第二次全体会议，于2018年1月18日至19日在北京举行，全会审议通过了《中共中央关于修改宪法部分内容的建议》。因此C项当选。

3. 【解析】B。第一步，本题考查文学作品对方言的使用，并选择错误项。第二步，《凤凰涅槃》由郭沫若创作，发表于1920年，以凤凰的传说为素材，体现了反帝反封建的五四精神，是现代文学史上最优秀的诗作之一，没有使用方言。B项正确。

A项，《海上花列传》的作者是韩邦庆，写的是清末中国上海十里洋场中的妓院生活，是近代吴语文学的代表，也是中国第一部方言小说。C项，《秦腔》的作者是贾平凹，主要内容以秦腔戏曲，还有农民与土地的关系两条线展开，故事发生在陕西省丹凤县，文中使用商洛方言。D项，《白鹿原》的作者是陈忠实，以陕西关中地区白鹿原上白鹿村为缩影，讲述白姓和鹿姓两大家族祖孙三代的恩怨纷争，文中使用关中方言。因此B项当选。

4. 【解析】C。第一步，本题考查中国史上重大历史的时间排序。

第二步，①2016年里约热内卢奥运会，于2016年8月5日~21日在巴西的里约热内卢举行，中国女排夺得冠军。②中国（上海）自由贸易试验区于2013年9月29日在中国上海自由贸易试验区正式成立。③2017年9月4日，金砖国家领导人第九次会晤在厦门国际会议中心举行。④2015年9月3日，是中国首个法定的“中国人民抗日战争胜利纪念日”，我国举行了纪念中国人民抗日战争暨世界反法西斯战争胜利70周年阅兵式。因此C项当选。

5. 【解析】D。第一步，本题考查的是文学相关知识，并选无关项。第二步，柴可夫斯基的芭蕾舞剧《天鹅湖》取材于民间传说，未受宗教影响。D项正确。

A项，《基督山伯爵》是通俗历史小说，法国著名作家大仲马的代表作，从表面上看似乎是一部讲述报恩复仇的故事，其实隐藏着深厚的宗教情节，特别是在表面的复仇故事下表达了基督教的爱，从主人公复仇时行为思想的变化，体现出了其爱的精神从旧约精神到新约精神的转变。B项，达芬奇的《最后的晚餐》取材于《新约圣经》。C项，米开朗基罗的《大卫》，被视为西方美术史上最优秀的男性人体雕像之一。大部份关于大卫的记载都出自《塔纳赫》中的《撒母耳记》，《撒母耳记》是《圣经》旧约的一卷书，记载了以色列王国第一位国王扫罗和第二位国王大卫执政期间的历史。因此D项当选。

6. 【解析】C。第一步，本题考查教育家与其名言的匹配，并选择错误项。

第二步，“道之所存，师之所存”，这一句出自韩愈的《师说》，韩愈认为“师”和“道”是密切联系，不可分离的，天下有“道”的地方，就一定有老师，并不是墨子所提。C项正确。A项，“性相近也，习相远也”，出自《论语·阳货》，孔子强调“心性”，后南宋学者王应麟将其收入《三字经》，译为人（或生命）先天具有的纯真本性，互相之间是接近的，而后天习染积久养成的习性，却互相之间差异甚大。B项，“尽信书，则不如无书”，出自《孟子》，译为完全相信《尚书》，那还不如没有《尚

书》，孟子强调追求精辟透脱的读书法，要求读书应该善于独立思考问题。D项，“骐骥一跃，不能十步；弩马十驾，功在不舍”，出自荀子的《劝学》，译为以骏马跳跃一次，也不能有十步远，而劣马奔跑十天也能跑很远，在于坚持不懈，用来比喻作学问应该持之以恒。因此C项当选。

7. 【解析】A。第一步，本题考查月相变化。第二步，每月农历初七、初八，月亮上半夜出来，在偏西面出来，月面朝西的状态，称为上弦月。因此A项当选。

A项，每月农历初一，月球运行到地球和太阳之间，与太阳几乎同时出没，在地球上看不到月亮，称为朔。C项，每月农历十五，月球转到地球的背面，此时看到满月，称为望。D项，每月农历二十二、二十三，月亮下半夜出来，在偏东面出来，月面朝东的状态，称为下弦月。

8. 【解析】B。第一步，本题考查地理国情。第二步，北回归线是指太阳光线能够直射在地球上最北的界线。北回归线的位置并非固定不变，而是在北纬 $23^{\circ}26' \pm 1^{\circ}$ 的范围内变化。在初中课本中，粗略规定为 $23.5^{\circ}$ 。北回归线经过的国家有：中国、缅甸、印度、孟加拉国、阿曼、阿拉伯联合酋长国、沙特阿拉伯、埃及、利比亚、阿尔及利亚、毛里塔尼亚、西撒哈拉、马里、墨西哥、巴哈马、美国。俄罗斯最南端的纬度位置大约在北纬 $41^{\circ}$ ，纬度位置在北回归线之上，B选项为克里姆林宫，位于莫斯科的心脏地带，是俄罗斯联邦的象征、总统府的所在地。因此B项当选。

A项，图片为阿拉伯塔酒店，因外形酷似船帆，又称迪拜帆船酒店，是世界上建筑高度最高的七星级酒店，开业于1999年12月，有高级客房202间，建立在离海岸线278米处的人工岛上，所属阿拉伯联合酋长国。C项，图片为胡夫金字塔，位于埃及首都开罗郊外的吉萨，是世界上最大的金字塔，是第四王朝第二个国王胡夫的陵墓，建于公元前2690年左右。D项，图片为泰姬陵，是印度知名度最高的古迹之一，世界文化遗产，被评选为“世界新七大奇迹”。

9. 【解析】D。第一步，本题考查生活常识。第二步，酵母属于简单的单细胞真核生物，它可以把淀粉分解为葡萄糖，还可以把葡萄糖转化为酒精并产生二氧化碳。制作面包时，酵母菌分解葡萄糖产生的二氧化碳会在面团中形成许多小孔，使面包膨大和松软，而面团中所产生的酒精则在蒸烤过程中挥发掉了。因此D项当选。

10. 【解析】C。第一步，本题考查IP地址，并选择错误项。第二步，0D—89—A5—9B—F3—61属于MAC地址，MAC地址也称为物理地址，用来表示互联网上每一个站点的标识符，采用十六进制数表示，其地址全部长度48位，共六段。因此C项当选。

A项，IPv4译为“互联网协议”的第四版，其地址全部长度32位，每8位为一个字节，用十进制表示值从0到255，共四段，一般的写法为4个用小数点分开的十进制数。A项正确。B项，表述正确。D项，IPv6译为“互联网协议”的第六版，其地址全部长度128位，采用十六进制表示，共八段。但在某些情况下，一个IPv6地址中间可能包含很长的一段0，可以把连续的一段0压缩为“::”，D项正确。

11. 【解析】C。第一步，本题考查物理知识，并选择错误项。第二步，道路转弯镜利用的是凸面镜对光的发散作用，而不是凸透镜，且凸透镜能够聚光而不能散光。因此C项当选。

A项，液体表面张力是指作用于液体表面，使液体表面积缩小的力，在液体表面能够形成一层弹性薄膜。由于液体表面张力的作用，液体总是处于最小的体积状态，球形的体积是最小的，所以露珠呈球状。B项，火车对路基压力很大，为减小火车对地基的压强，必须增大受力面积，把钢轨铺在枕木上，可以增大火车与路基的受力面积，从而减小火车对路基的压强，防止压陷路基。D项，涡流感应在生活中的使用主要有电磁炉、金属探测器、高频感应冶炼炉等，微波炉一般利用微波带动水分子振动产生热量加热食物，但部分微波炉带有烤箱功能，当使用烤箱功能烤面包时，应用的就是涡流感应加热原理。本题C、D选项都不对，题目拟制错误。

12. 【解析】A。第一步，本题考查二十四节气，并选择错误项。第二步，处暑是农历 24 个节气中的第 14 个，时间点为公历 8 月 22 日至 23 日。处暑即为“出暑”，意味着夏天暑热终止，天气即将由热转凉。因此 A 项当选。

B 项，惊蛰是农历 24 个节气中的第 3 个，时间点为公历 3 月 5 日至 6 日。惊蛰标志着仲春时节的开始。惊蛰时，天气开始回暖，春雷惊醒了蛰居的动物，故称“惊蛰”。C 项，冬至是农历 24 个节气中的第 22 个，时间点为公历 12 月 21 日至 23 日。冬至，顾名思义，意味着寒冷的冬季来临，这一天也是一年中白昼时间最短的一天。D 项，小满是农历 24 个节气中的第 8 个，时间点为公历 5 月 20 日至 22 日，这时候麦类等夏熟作物籽粒已开始饱满，但还没有成熟，约相当乳熟后期，所以叫小满。

13. 【解析】C。第一步，本题考查与中国古代历史事件相关典故，并选择错误项。第二步，据史家考证研究，在宋徽宗宣和年间，确有宋江其人及其领导的梁山泊起义，这就是淮南地区宋江等三十六人“横行河朔”的历史事件，但根据《宋史·侯蒙传》《宣和遗事》等史书的记载看，只有三十六人，而不像《水浒传》所写的有一百零八将。因小说有“林冲雪夜上梁山”的情节而形成的典故“逼上梁山”并非真实历史事件。因此 C 项当选。

A 项，“暗度陈仓”出自《史记·淮阴侯列传》，原指从正面迷惑敌人，用来掩盖自己的攻击路线，而从侧翼进行突然袭击。根据《史记·淮阴侯列传》、《曹相国世家》以及《樊鄴灌滕列传》等记载所述，实际上应为樊噲、灌婴等人率兵从祁山道佯攻陇西地区，韩信部从故道（又名陈仓道）奇袭陈仓（今陕西省），从而夺取了关中之地。B 项，“草木皆兵”出自《晋书·苻坚载记》，“坚与苻融登城而望王师，见部阵齐整，将士精锐；又北望八公山上草木，皆类人形，顾谓融曰：‘此亦劲敌也，何谓少乎？’恍然有惧色。”是形容人在十分惊恐之时，稍微有些风吹草动，就认为那些草是兵，便紧张害怕得要命，常形容失败者的恐惧心理。D 项，“乐不思蜀”出自《三国志·蜀书·后主传》，“他日，王问禅曰：‘颇思蜀否？’禅曰：‘此间乐，不思蜀。’”。原意是指蜀后主刘禅甘心为虏不思复国。

14. 【解析】B。第一步，本题考查晶体性关节炎的表现及成因相关知识。第二步，根据题干，某患者有关节疼痛，黄白色晶体隆起等表现症状，可断定此患者患有晶体性关节炎。此病的表现为：每年会发作数次，出现慢性关节症状，手足关节经常活动受限。手，足出现增大的痛风石并排出白垩样尿酸盐结晶碎块。血液中尿酸长期增高是痛风发生的关键原因。人体尿酸主要来源于两个方面：（1）人体细胞内蛋白质分解代谢产生的核酸和其它嘌呤类化合物，经一些酶的作用而生成内源性尿酸。（2）食物中所含的嘌呤类化合物、核酸及核蛋白成分，经过消化与吸收后，经一些酶的作用生成外源性尿酸。因此 B 项当选。

A 项，乳酸的产生主要由于人体突然进行高强度运动。人体产生大量乳酸会使人肌肉酸痛，可通过按摩或者其他全身运动把乳酸消耗掉。C 项，在普通情况下人类的大脑只能用葡萄糖作为燃料，所以人类在低血糖的情况下会头脑发昏，甚至站立不稳。在身体严重缺乏葡萄糖一段时间之后，肝脏利用脂肪酸生成酮体，酮体进入大脑作为燃料。如果人体酮体太多会导致酮体利用不了而堆积在血管中。表现为：血液中 PH 值降低，二氧化碳结合率减低，供氧不足，呼吸加快，精神不振，烦躁不安，嗜睡，甚至发生呕吐、腹痛、恶心等症状。D 项，蛋白质摄入过多会导致体内氨基酸脱氨基作用增强，生成大量的尿素。尿素的分解物经由肾小球和肾小管排出体外。如果人长期食用高蛋白的饮食结构，将会导致肾脏的负担过重引起肾脏发生病变。

15. 【解析】C。第一步，本题考查绘画创作理论相关知识，并选择错误项。第二步，本题中的绘画理论名句体现了对客观事物的两种不同的态度。A、B、D 项认为绘画要从大自然中寻找素材，向客观世界学习。C 项则认为绘画不应该追求形似，而应该注重意蕴和神似，只追求形似，还只是孩子一样的见解，这与其他三句的观点不同。因此 C 项当选。



A 项，白云和山峦都是我的老师，注重学习自然。B 项，看遍奇峰怪石作为绘画的草稿，注重学习自然。D 项，我学习我的心和眼睛的感觉，而我的这些感觉都来源于华山这个客观实在，注重学习自然。

16. 【解析】B。第一步，本题考查西方文学，并选择错误项。第二步，《人性论》是英国经验主义哲学家大卫·休谟的一部最重要的哲学著作。于 1739 年后分卷出版，分别是论知性、论情感和论道德。让·保罗·萨特是法国 20 世纪最重要的哲学家之一，其代表作有《存在与虚无》、《辩证理性批判》。因此 B 项当选。

A 项，公元 394~400 年奥古斯丁写的一本以祈祷自传手法所写的自传体回忆录，即《忏悔录》。C 项，《正义论》为美国哈佛大学教授约翰·罗尔斯于 1971 年所著，被视为第二次世界大战后西方政治哲学、法学和道德哲学中最重要的著作之一。D 项，《理想国》是古希腊哲学家柏拉图创作的哲学对话体著作。全书主要论述了柏拉图心中理想国的构建、治理和正义，主题是关于国家的管理。

17. 【解析】D。第一步，本题考查清热利咽的药物，并选择错误项。第二步，珍珠粉既可外用，也可内服。珍珠粉外用常用来养颜美容，可以去黑头、控油、美白；珍珠粉内服可以安神定惊，明目消翳，解毒生肌，润肤祛斑，用于惊悸失眠，惊风癫痫，目赤翳障，疮疡不敛，皮肤色斑等。珍珠粉无清热利咽的功效。因此 D 项当选。

A 项，胖大海具有清热润肺、解毒利咽的功效，常用于治疗干咳无痰、喉痛、音哑等病症。B 项，板蓝根具有清热解毒、凉血利咽的功效，常用于温疫时毒、发热咽痛等。C 项，片仔癀为清热剂，具有清热解毒，利咽止痛，生津润喉的功效，常用于风热上攻，肺胃热盛所致的急、慢性咽喉炎。

18. 【解析】B。第一步，本题考查科技成就，并选择错误项。第二步，货运飞船是一种专门运送货物到达太空一次性使用的航天器，主要任务是向空间站定期补给食品，货物，燃料和仪器设备等。其主要任务不包括将获取的研究数据回传。因此 B 项当选。

A 项，货运飞船发射升空完成后，会通过自动或人工与空间站交会对接向空间飞行器补给货物、提供消耗品和设备，从而延长飞行器的在轨飞行寿命，提高航天员的空间驻留和工作时间。A 项正确。C 项，货运飞船与空间站对接后，将根据空间站的需求分次进行推进剂补给，实现航天员生活用品、维持舱压气体的补给，存储空间实验设备和用品，带来饮水、食物等补给物资。C 项正确。D 项，空间站丢弃的废弃物和生活垃圾等要随货运飞船下行并在进入大气层后烧毁。D 项正确。

19. 【解析】B。第一步，本题考查科技成就，并选择错误项。第二步，B 项，在军事方面，因运 20 过于肥硕的身躯和 200 吨的最大起飞重量，并不适合改装为特种飞机。而用 C919 改装预警机、高新机等大型军用特种飞机的潜力巨大。虽然现阶段的 C919 改装成军用战机的概率微乎其微，但在将来，中国完全掌握 C919 的全部技术并能 100% 实现国产化之后，C919 实现军民两用的可能性并非一点也没有。因此，短期内并不能实现军民两用。因此 B 项当选。

A 项，在社会效益方面，C919 项目能带动上下游产业发展，增加大量高收入的就业岗位，拉动地方经济发展。C 项，在技术方面，C919 能锻炼中国航空工业在干线客机方面的设计和制造能力，锻炼一批航空人才，提升中国民用航空工业水平。而且 C919 大飞机的研发和制造在沈阳、成都、西安、上海、南昌等地形成民用航空产业集群，不仅拉动当地经济发展，还为以后国产打飞机的研发和制造夯实了基础。D 项，在经济方面，C919 能使中国民航不再依赖于从欧美进口波音和空客的中层干线客机，打破欧美航空巨头垄断，为国家节省大量外汇。

20. 【解析】D。第一步，本题考查金融常识。第二步，我国《合同法》第 211 条规定，“自然人之间的借款合同对支付利息没有约定或者约定不明确的，视为不支付利息。出借人主张支付借期内利息的，法院不予支持。”故 D 项正确。因此 D 项当选。

A 项，就投资风险来说，国债 < 公司债券 < 股票。B 项，理财产品中预期收益率是指到期后的预计

收益率，并不等同于其到期后的实际收益率。C项，《中国人民银行残缺污损人民币兑换办法》规定，凡办理人民币存取款业务的金融机构应无偿为公众兑换残缺、污损人民币，不得拒绝兑换。即所有商业银行网点都有义务兑换票面残缺的人民币，故选项中“指定的银行网点”说法错误。

21. 【解析】B。第一步，分析语境，根据前文“从形式到内涵，由表及里”，划线处应与前文并列或照应，语义应相近，“由表及里”指从表面现象看到本质。因此划线处词语也应阐述“形式”与“内涵”或者“表面”与“本质”的关系。

第二步，辨析选项，“由浅到深”指逐步深奥，侧重深度。“条分缕析”形容分析得很细致、很有条理。“逐层论证”指从不同的角度、方面去论证观点。A、C、D项都没有提到“形式”与“内容”的关系。“深入浅出”指言论或文章的观点主题意义深刻，但在语言文字的表达方式上却浅显易懂。“观点主题”是“内涵”，是“本质”，“表达方式”是“形式”，是“表面”。因此B项当选。

22. 【解析】C。第一步，分析语境。文中空格处所填实词应修饰“现代产业”。第二步，对比选项。“培养”和“培育”与产业搭配不当，排除A、D项。而“扶植”和“培植”，使用语素差异，可知“扶植”强调的是扶持，帮扶，而“培植”强调的是培养、培育。从“我们还应有新的视角和新的思维”可知，对于现代产业是从无到有的，而并非从弱到强的。因此C项当选。

A项，“培养”指以适宜的条件促使其发生、成长和繁殖。B项，“扶植”指扶持培养；扶助培植。C项，“培植”指扶植势力或培养人才。D项，“培育”的意思有三个，分别是1. 培养幼小生物，使其发育成长2. 使某种感情得到发展3. 培养教育。

23. 【解析】B。第一步，根据文段内容“前者侧重解象，后者侧重数术”“中国的数秘术后来发展成了宇宙形而上学与算数渐行渐远”可知，横线处填入的成语意思是“两者不相同”。

第二步，观察选项。“南辕北辙”指目的和行动不一致，不符合语境，排除A选项。“分道扬镳”指分路而行，比喻目标不同，各走各的路或各干各的事，符合语境，保留B选项。“缘木求鱼”比喻方向或办法不对头，不可能达到目的，不符合语境，排除C选项。“背道而驰”比喻方向和目的完全相反，语义程度过重，排除D选项。因此B项当选。

24. 【解析】C。第一步，看第一个空，根据下文“避免沟通不畅或是以邻为壑”可知文段强调的是“沟通交流”，排除A、B两个选项。“协调”指和谐一致，配合得当或使……配合得当；“调控”是调节、控制的意思。二者均不符合语境。

第二步，再看第二个空，“联动”原意是指若干个相关联的事物，一个运动或变化时，其他的也跟着运动或变化，即联合行动，符合文段中提到的“打造开放共赢的合作模式”这个语境。“联通”指联合，沟通，与前文语义重复，排除D选项。因此C项当选。

25. 【解析】B。第一步，先看第一空，该空需要与“回顾”搭配，“经历”多形容人，文段形容的对象是全球危机，故“回顾”不能与“经历”和“经过”搭配，排除C、D项。第二步，再看第二空，“措施”指的是针对情况采取的处理办法，文段中有针对的对象，即“危机的蔓延与发展”，故“措施”放在文段中更符合语境。因此B项当选。

26. 【解析】D。第一步，分析第一空。第一空前，文段将良好的家风比作精神财富，由“是……也是……”的句式可知，第一空应填入一个与“精神财富”类似、具有比喻义的词语，“基准”“基础”不符，排除B、C项。第二步，分析第二空。“和”表示并列，横线处所填词语应与“守住”相近，“庇护”常用作贬义，不符。“呵护家庭”搭配得当。因此D项当选。

A项，基点：①中心；重点；②事物发展的根本；基础。庇护：袒护；掩护。B项，基准：①在测量工作中用作起始尺度的标准；②泛指标准。保护：①护卫使不受伤害；②保重，调护。C项，基础：事物发展的根本或起点。爱护：爱惜，保护。D项，基石：①做建筑物基础的石头；②喻事物的根基。

呵护：①呵禁卫护，使侵袭者不得近；②（神灵）庇护，保佑。

27. 【解析】A。第一步，分析第一空语境。根据“由于物产和风俗的差异”可知，第一个空的词语形容“各地的饮食习惯和品味爱好”是有所不同的。“殊途同归”，比喻采取不同的方法而得到相同的结果；“如出一辙”，比喻两件事情非常相似，与文意不符，因此排除C、D项。“迥然不同”，形容差别很大，一点儿也不相同；“天差地别”，形容两种或多种事物之间的差距很大，就像天和地之间的距离一样，与文意相符。

第二步，分析第二空语境。根据“传统”和“长期以来”可知，“烹调技术”，时间很长。而“源远流长”，常比喻历史悠久，根底深厚；“积厚流光”，意为积累的功业越深厚，则流传给后人的恩德越广，因此“源远流长”更符合文意。因此A项当选。

28. 【解析】D。第一步，分析第一空语境。根据“把自己精力消耗在追逐名牌这个事情上，而不是把精力放在\_\_\_\_\_自己上面”可知，第一空应填入一个词语形容“把自己变优秀”，A项“提高”指使位置、程度、水平、数量、质量等方面比原来高，一般不和“人”直接搭配，排除A项。B项“打扮”，没有体现“把自己变优秀”的含义，不符合语境，排除B项。C项“武装”，武装自己指通过某种方式使自己变得更加强大，符合文意。D项“提升”，提升自己，搭配恰当。

第二步，分析第二空语境。要填入一个词语表示“不被外在的东西牵着鼻子走”的含义，并且和“自己的心”搭配，守住自己的心，是常用搭配，排除C项。因此D项当选。

29. 【解析】B。第一步，分析第一空语境。根据“深深植根于中华民族绵延五千余载的\_\_\_\_\_文明”可知，“绵延五千余载”提示第一个空应该填入能体现该文明传承下来且时间很久的词语。对比四个选项，只有B项的“悠久”有传承及时间长久之意。A项“古老”指陈旧的，时代久远的。“古老”体现不出“绵延”这层含义。C项“辉煌”指光辉灿烂的；杰出的。D项“灿烂”指形容光彩鲜明夺目，星汉灿烂，还可以形容色彩灿烂，光辉灿烂。答案锁定B项。排除A项、C项和D项。

第二步，验证B项第二空。“和平的珍贵、发展的\_\_\_\_\_”这句话是由顿号隔开的并列结构，故该空所填词语要与“珍贵”相关，“价值”有“正面作用”的意思，符合语义。因此B项当选。

30. 【解析】A。第一步，分析语境，寻找突破口。本题从第二空突破，由语境可知，小到直径只有零点几微米的粘土，大到数十厘米乃至更大的巨型漂砾都有可能被卷入到泥石流中，所填的词语含有“卷入”的意思，“汇集”“夹杂”“聚集”都没有卷入的意思，排除B、C、D项。“裹挟”指风、流水等把别的东西卷入，使随着移动，符合语境。

第二步，验证第一空。“诱发”有致使发生的意思，填入横线处说明泥石流发生的因素，语义明确。因此A项当选。

31. 【解析】B。第一步，分析语境，寻找突破口。本题突破口为第三个空，根据第三空后边内容“形成了属于他的一盏‘无影灯’”提示，可知该空所填词语要体现出独特性，对比四个选项，只有B项的“独辟蹊径”比喻独创一种新风格或者新方法、新体裁。符合文意。答案锁定B项。第二步，验证前两个空。第一个空“肇始”是发端、开始的意思，符合文意。第二空“吉光片羽”比喻残存的珍贵文物，放在此处可修饰后文的历史遗存，符合语境。因此B项当选。

A项，“含英咀华”比喻读书吸取其精华。后比喻品味，体会诗文中所包含的精华。B项，“吉光片羽”比喻残存的珍贵文物。C项，“苦心孤诣”对某事用心，到了别人达不到地步。“汗牛充栋”形容藏书很多。D项，“毛举细故”指烦琐地列举小事情，加以责难或攻击。

32. 【解析】B。第一步，阅读文段，分析语境。根据文段“开阔的视野、\_\_\_\_\_人心的作品和人心的力量”可知，顿号跟“和”表并列，此处填入的两个词应与前边分句中“开阔”形成并列关系。第二步，分析第一空。第一个空搭配对象是“人心的作品”，不能用“提升”，因此排除D项。



第三步，分析第二空。第二个空搭配的是“人心的力量”，而且填入词要与“开阔”形成并列关系，根据搭配对象和语义轻重 B 项的“撼动”意为打动人心，最为贴切。A 项“汇聚”，多指的是河流、空间上的汇聚，搭配不当，排除 A 项。C 项“感化”，侧重用言语和行动去感动和改变一个人，强调对心里扫除影响、安抚创伤，不能与“开阔”形成并列关系，所以排除 C 项。因此 B 项当选。

33. 【解析】D。第一步，看第一个空，根据“哲学社会科学作为人们认识世界、改造世界的重要\_\_\_\_\_”可以排除 B、D 两个选项。“途径”指方法、路子，与“方法”都指具体的做法，用来形容“哲学社会科学”并不合适。“指南”指为人们提供指导性资料或情况的东西，比喻辩明方向的依据；“工具”原指工作时所需用的器具，后引申为为了达到、完成或促进某一事物的手段。二者均符合语境。

第二步，再看第二个空，此处填入的词语搭配“知识”，可排除 A 项，“知识增进”搭配不当。“知识变革”搭配恰当且符合语境。因此 D 项当选。

34. 【解析】D。第一步，分析语境，“网红食品”受到美食爱好者的追捧。“趋之若鹜”比喻许多人争着去追逐某些不好的事物。符合语境。“接踵而至”指人们前脚跟着后脚，接连不断地来。形容来者很多，络绎不绝。“蜂拥而至”形容很多人乱哄哄地朝一个地方聚拢。“亦步亦趋”比喻由于缺乏主张，或为了讨好，事事模仿或追随别人。均不含“追逐、追捧”的含义，锁定 D 项。

第二步，验证第二空，“发动营销公众号为其背书”搭配恰当。因此 D 项当选。

35. 【解析】A。第一步，第一空和“规律”搭配，“凝结”“凝集”“凝聚”中“结”“集”“聚”都有集聚的意思，可与“规律”搭配；“凝滞”意为停留不动、不灵活或心思局限于某个范围，拘泥，不与“规律”搭配，排除 D。

第二步，第二空前有“、”，与“维护城市风貌”形成并列关系，语意应与“维护”相近。“维护”意为保持完整无缺，保全；“保持”意为维持某种状态使不消失或减弱；“保留”意思是保存留下、暂时留着不处理；“突出”意为明显，出众。可知“保持”与“维持”语意相近，排除 B、C 项。因此 A 项当选。

36. 【解析】B。第一步，阅读文段可知作者要表达的意思是，在“动漫的土壤”上，不是做些“随便撒些空壳烂籽”这种简单粗糙工作就能得到好结果的，空处填入成语要表达“得到好的结果”之意。

第二步，选项辨析。“以逸待劳”指作战时采取守势，养精蓄锐，让敌人来攻，然后乘其疲劳，战而胜之。不符合语境，排除 D；“守株待兔”比喻希图不经过努力而得到成功的侥幸心理；“不劳而获”指自己不劳动却占有别人的劳动成果。二者重点强调不努力、不劳动。“坐享其成”指自己不出力而享受别人取得的成果，重点强调享受别人的成果。故“坐享其成”更符合语境。因此 B 项当选。

37. 【解析】A。第一步，分析语境，第一个空四个选项不好排除，看第二个空，第二空根据文段的感情并非消极的感情色彩，排除 D“鼓动”，鼓动是贬义词多用于做不好的事，且 D 选项的“绽放”多搭配的是植物与花朵，因此排除 D。

第二步，分析语境。根据第三个空的提示词“细胞的生命活力充分”，能体现出“充分”，A 选项“释放”语义比 C 选项“发展”语义能更重一些，排除 C，而 B 选项的“施展”多搭配的是本领和才能，所以排除 B。因此 A 项当选。

38. 【解析】B。第一步，分析第一空语境。根据“都\_\_\_\_\_出了一定的知识上”意为反映出了时代的特征，折射、影射和投射都有反映出的意思，而 A 选项“反射”多用于声波或广播的折回，因此第一空排除 A 选项。

第二步，分析第二空语境。文段讲述的都是当今社会的传播扩散的情况，B、D 的“传递”“传达”都可以，文段并没有提及到历史上的传承，因此排除 C 选项“传承”。

第三步，分析第三空的语境，根据“一代又一代”的提示信息，侧重发展更新的连续性，排除 D 项



“更动”，“更动”侧重的只是动，而“更迭”则有连续变更的含义。因此 B 项当选。

39. 【解析】A。第一步，分析语境，结合上下文，第一个空要填入一个和“自我保护运动”相搭配的词，“展开”的意思是大规模地进行，可以和“运动”搭配，“开展”意思是发起或开始运动，也可以和“运动”搭配。“拓展”指的是开拓扩展，一般搭配范围和领域，不和“运动”搭配，所以 B 项排除。

第二步，第二空继续看搭配，“规定”和“划定”都可以和“范围”搭配，但是“制订”的搭配对象是宪法、规划等，不搭配“范围”，排除 D 项。

第三步，对比“保持”和“维持”，二者都有使现状继续下去的意思，但是“保持”偏积极，使事物持续在一个较好的层面上，“维持”使用时一般表示事物所处现状不太乐观。结合原文的语境，社会参与可以解决问题，排除 C 项的“维持”。因此 A 项当选。

40. 【解析】D。第一步，先看第一空。填入的词语要和上文语境中的“新意”搭配。“匮乏”强调缺少或没有，且多用于形容物资及思想意识。“新意匮乏”可对应后文语境“同质化严重”，符合语境。“贫乏”侧重于贫穷或不丰富，与“新意”搭配不当，排除 B 项。“缺乏”侧重没有，后文并未说完全同质化，所以语义过重，排除 C 项。

第二步，观察第二空，填入的词语要和上文语境中的“盈利模式”搭配。“贫乏”符合语境。而根据下文提示“只顾短期盈利”可知，并不“缺乏”盈利模式，排除 A 项。第三步，观察第三空，验证 D 项。“监管机制缺乏”搭配合适，且符合下文语境“版权保护缺位”。因此 D 项当选。

41. 【解析】C。第一步，阅读题干，判定题型，题干问旨在说明，可以确定为主旨概括题。第二步，分析文段，找重点句。文段开篇前两句引出话题，介绍了水熊虫的种类、分布和体型。尾句为重点句，强调水熊虫生命力强。第三步，对比选项。C 项“水熊虫生命力极强，在极端恶劣条件下也可存活”表述正确，是文段最后一句内容的同义替换。因此 C 项当选。

A 项，对应文段的第一句，此句引入话题，不是文段的主旨。B 项，曲解文意，“水熊虫体型非常小”与“水熊虫在极端状态下存活”的说法并无联系。D 项，无中生有，文段没有提及水熊虫可长时间放慢或停止自己的新陈代谢活动。

42. 【解析】D。第一步，文段首先进行背景铺垫，解释“黑洞是爱因斯坦广义相对论最不详的语言”。接着阐述霍金的方程式“黑洞不会永存”。最后“但是”表转折，提出霍金的方程式有一个障碍：违反了现代物理学的一条原理。第二步，文段属于“分-总”结构，重点在“但是”转折以后，即霍金颠覆了黑洞的方程式，面对着一个障碍。同义替换为 D 选项。因此 D 项当选。

A、B 项，属于转折前内容，非重点，故排除。C 项，“彻底”表述过于绝对化，且与原文不符，“有一个障碍”就说明并不是“彻底推翻”，故排除。

43. 【解析】D。第一步，分析文段。先从空格位置入手，空格在段尾，尾句起到总结前文的作用。通读文段，第一句讲“传统文化，其幽静深邃堪比深深庭院，正是因为有最单纯、最本初的文化热爱，路过之人才愿意叩开门扉，一探究竟。”这句话是个客观事实类的背景铺垫，讲了传统文化源于对文化的热爱，紧接着第二句中“或萌或雅的方式”讲到了传统文化吸引人的方式，第三句通过转折关联词“而”引出更为关键的，即“文化本身的魅力”，然后第四句话，由总结关联词“因此”总结前文，“判断文创是否成功，一条重要的原则就是看能否将什么融会贯通”，需要总结前文提到的文化吸引人的方式与文化本身的魅力。第二步，对比选项。只有 D 项符合话题一致，既讲到了文化的巧妙形式，又讲到了文化内核，能全面概括前文内容，适合做总结。因此 D 项当选。

A 项，只提到了对文化本身的热爱，但是没有总结到前半段，即没提到文化吸引人的方式，即巧妙方式，所以不够全面，故排除。B 项，其中提到的“国际潮流”，文段没有提到，属于无中生有，故予

以排除。C项，只是提到了前半段文化形式的存在，但并没有提到更为关键的文化内核，不够全面，故排除C选项。

44. 【解析】D。第一步，分析文段。先从空格位置入手，空格在中间，前后文都是句号，因此，填入空格的语句需承上启下，起到过渡句的作用。通读文段，第一句讲“小时候熟记的古诗文，长大后也很难忘记，即使长时间不用，但只要一提起，与之相关的记忆便会不由自主地流露出来”，这句话是个客观事实类的背景铺垫，引出了第二句的“诗词印象”与“童子功”的关系。第三句作者进行总结，提出了自己的观点：“因此，我们要从小诵读古诗文，让中华优秀传统文化内化于心”。第四句话，得承接上文。而后半段讲的是想练就好“童子功”，必须做的事，即对策，一直到最后“诗词大会舞台上阅读背诵和长年的储存积累”。第二步，对比选项。只有D项符合话题一致，前半句话讲到了熟读古诗，后半句讲的是“不会做诗也会吟”，即熟读古诗带来的好处，符合承上启下的过渡句的特点。因此D项当选。

A项，“读书破万卷，下笔如有神”讲的是读书的意义，文段不仅仅说“读书”，突出的是“熟记古诗文”，因此，A项的内容文段无提及，话题不一致，故排除。B项，“书犹药也，善读之可以医愚”讲的是读书及善于读书的意义，但原文体现不出，文段重点是“熟记”及其意义，故B项无中生有，故排除。C项，“问渠哪得清如许，为有源头活水来”，讲的是需要不断学习知识，即不断实践的重要性，没有与文段的话题“熟记”保持一致，故排除。

45. 【解析】B。第一步，分析文段。先从空格位置入手，空格在文段尾部，并且前面有表示结论的引导词“因此”，故横线处要填入对前文内容的总结。通读文段，文段先指出“文字”是人类继“语言”之后的一大发明，并将语言和文字对人类的不同影响进行对比，强调文字对人类的作用，即从低级阶段上升到高级阶段。之后继续讲文字的重要意义，也就是一个民族与国家文化传承和创新的基础，之后通过因此得出结论，所以横线处应呈现文字对文化传承和创新的重要意义。第二步，对比选项。根据话题一致原则，B项中提及文字对文化继承和创新的重要意义。能够进行衔接。因此B项当选。

A项，主体缺失，文段讲述的重点内容“文字”未提及，故排除。C项和D项，均无中生有，文段讲了文字的重要作用，但未提及“中国文字”和“中国人的精神”两个主体，故排除。

46. 【解析】B。第一步，分析选项，判断首句，⑤或⑥作首句，⑤句下定义，符合首句特点，⑥句属于对贫血发病机制的一个方面进行论述，排除A项和C项。

第二步，对比选项，B项和D项都是⑤③捆绑，所以不用验证，直接阅读，这两句介绍了贫血的定义以及它的发病机制，且发病机制是三种，是个并列结构。第一种是红细胞生成不足或减少，按照并列结构的描述顺序，接下来也应该按照三种机制的先后顺序，先描述第一种，因此⑤③后面应该是⑥。因此B项当选。

47. 【解析】D。第一步，通读原文，文段先介绍了“细菌胶囊”的构成，然后介绍了一个实验，证明这种胶囊具有抗肺炎球菌疾病的能力，且可以用来输送疫苗。第二步，观察选项，并将选项与文段进行对比。文段提到“用这种胶囊输送疫苗引发特定免疫反应，比现有接种疫苗效率更高，效果更好”，可知D项符合文意。因此D项当选。

A项，无中生有，原文表述为大肠杆菌“外面缠裹”聚合物，并没有论述“核心”是什么。B项，偷换概念，原文表述为“这种胶囊能提升人体免疫反应”，并非“无害的大肠杆菌能提升”。C项，偷换概念，文中表述为“抗肺炎球菌疾病”，与“肺病治疗”不是同义替换。

48. 【解析】B。第一步，阅读文段，本文段为“分-总-分”结构。文段第一二句主要强调社会群众在网络文化产品监督过程中的重要性。文段第三句提出文段中的重点，即“对网络文化产业进行监管要依靠群众、发动群众”。随后，文段就这一重点，分别从“建立群众举报体系”、“提高网民鉴别能

力”以及“提高网民自身道德修养”三个层面进行进一步的解释说明。第二步，对比选项，文段主要围绕文化网络产业监督与群众之间的关系进行论述，B项为文段中重点句的同义替换。因此B项当选。

A项，仅围绕文段后半段“分”中的部分进行论述，非重点，故排除。C项，主要围绕网络文化经营者进行阐述，主体不符，故排除。D项，主要强调网络文化产业经营者与群众监管之间的关系，但是文段主要强调的是网络文化产品的监督与群众之间的关系，主体不符，故排除。

49. 【解析】B。第一步，阅读文段。文段第一二句通过2017年某报告指出大部分的家庭认为阅读对孩子的成长很有帮助，且实际生活中超过一半家庭能够让孩子保证一定的阅读时间。文段后半段由“但”转折关系关联词引出文段中的重点，主要强调尽管父母已经意识到阅读对孩子的重要性，但是，很多家长被手机挤占了时间，很少陪同孩子阅读。第二步，对比选项，B项为文段中重点的同义替换。因此B项当选。

A项，为文段中“但”转折之前的内容，非重点，故排除。C项，主要强调，家长看手机却要求孩子阅读这种不对等的关系。但是本文除强调家长被手机挤占时间之外，还强调“陪同”的重要性，因此该选项表述不全，侧重点与文段重点不符，故排除。D项，强调阅读载体的多样性，与文段话题不符，故排除。

50. 【解析】C。第一步，分析文段。文段第一句介绍政府方面需要高度警惕这种经营模式带来的种种问题。之后通过例子来说明，这些问题可能会带来的不良影响。最后，通过“总之”引出的反面论证，表明要规范这种经营模式。第二步，文段是“总-分-总”结构，提出观点-举例论证-重申观点。重点在观点部分，即政府要警惕这种经营模式，要规范这种经营模式。第三步，对应选项，C项是对重点内容的同义替换。因此C项当选。

A项，是文段举例部分的内容，不是文段重点，可以排除。B项，文段中讲的是政府应该关注经营模式，并非床位定价，可以排除。D项，文段最后一句讲的是“如果不加以规范，可能会重蹈楼市炒房覆辙”，而D项讲的是“炒卖床位可能是变相炒房”，对文段内容的理解不正确，可以排除。

51. 【解析】D。第一步，分析文段。文段首句为背景介绍，高空坠物事件时有发生，受到社会关注。第二句指出法律层面的规定可以保护高空坠物被侵权人的合法权益。接下来通过转折关联词“然而”指出，侵权责任法律的规定存在滞后性。最后通过结论引导词“因此”引出文段的重点句，即“如何强化法律的前置性功能，让法律成为高空坠物的安全防护网，是解决问题的关键所在”是文段的重点。

第二步，通过分析可知，文段的重点论述的核心话题是“高空坠物”和“强化法律的前置性功能”。A项“强化立法源头设计，有效避免高空坠物”，B项“高空坠物侵权法律责任规定还不够完善”，C项“有关高空坠物的法律责任存在明显的滞后性”都与主旨有关。D项“筑牢安全防护网，让法律成为‘事前诸葛’”没有提到核心话题“高空坠物”，与主旨无关。因此D项当选。

52. 【解析】A。第一步，分析文段。第一句说“我”离家时间长，没机会品尝家乡美食；第二句由对家乡美食的怀念引出“乡愁”；第三句写“我”怀念家乡的各种“味道”；第四句写这些家乡味道给我的感受。第二步，前两句写对家乡美食的怀念引出乡愁，关键词为“乡愁”；后两句围绕各种“味道”及其带来的感受，关键词为“味道”。因此A项当选。

53. 【解析】B。第一步，排序题应先分析选项，但这道题原文给出了首尾句，所以先看原文首尾句，再考虑排序的内容和原文上下文的关联。首句提出问题，因此接下来应该是对问题的分析、解释或解决。尾句得出结论，这种营商理念下的商业模式会造成一些消极的影响，因此结合首尾的内容，中间排序的部分应该是对问题的分析和解释。

第二步，分析选项，四个选项的第一个句子分为两种情况，②和⑤，②中提到了“这一营商理念”，出现了代词，而前文中并没有提到“营商理念”这个话题，所以②排除，即排除A、D项。⑤的内容就



是对前文两个问题的回答，所以入选。观察 B、C 项，⑤③②都在一起，不用验证，直接阅读，然后分析①④⑥三个句子的顺序，发现①⑥连在一起，也就是继续分析④和①⑥的先后问题，由于原文尾句是对消极影响的描述，根据话题一致，①⑥也是对问题的描述，应该和尾句进行衔接，故①⑥在后，④在前。因此 B 项当选。

54. 【解析】A。第一步，辨别题型，根据提问方式“意在强调”判定为意图判断题。第二步，阅读文段，分析文段结构，寻找主旨句。本段一共三句话，第一句话提出“传统戏剧面临着前所未有的生态变化”。第二句话阐述民间职业演出一方面传承传统民俗演剧形式，另一方面衍生出新的戏剧娱乐形态；第三句话阐述体制内职业剧团一方面在传承传统创新艺术，另一方面寻求多元化的创新方式。所以整个文段都在讨论戏曲艺术的传承和发展。第三步，对比选项，A 和文段表达的主要意思最接近。因此 A 项当选。

B 项，文段主要强调戏曲应如何在大环境中进行传承发展，并没有提到戏曲对于文化的重要性。C 项，主体不一致，文段主体为“戏曲”并非“政府”。D 项，文段强调的是如何发展戏曲本身，而并非对农村的影响，且“两极分化”文段中没有提及。

55. 【解析】B。第一步，分析语境。文段先介绍了新闻传播学重构的核心问题是要平衡人与技术的关系，以批判眼光对待技术体系。后以伊德的观点论证了正确对待技术体系的重要性，最后以“因此”再次总结需要换一个角度对待技术社会。文段三句话表达的核心意思均是：新闻传播学重构需要以批判眼光对待技术体系。第二步，分析选项，只有 B 项“正确对待技术体系”与文段主旨最相符。因此 B 项当选。

A 项，“技术与知识双重困难”在原文中并没有体现，故排除。C 项，“梳理人与技术的关系”与“平衡人与技术的关系”不同，不符合文段的主旨，故排除。D 项，“互联网的自主性”不是文段强调的重点，故排除。

56. 【解析】B。第一步，判断本题为几何问题，采用方程法。第二步，10 块瓷砖拼成的图形中，75 厘米对应了 5 个宽，可知瓷砖的宽为  $75 \div 5 = 15$ （厘米）；瓷砖的长为  $x$  厘米等于三个宽的长度，则  $x = 15 \times 3 = 45$  厘米。拼成的图形长边为 90 厘米，宽边为 75 厘米。第三步，设正方形用了  $m$  个长边、 $n$  个宽边，则有  $90m = 75n$ 。解得  $m:n = 5:6$ ，最少需要  $5 \times 6 = 30$  个大图形，即  $30 \times 10 = 300$ （块）瓷砖。因此 B 项当选。

57. 【解析】C。第一步，判断本题为几何问题，采用公式法。第二步，该模具表面积可分为三个部分：①将所有圆柱体的底面补到正方体上表面，补成一个正方体的表面积，为  $4 \times 4 \times 6 = 96$ （平方厘米）；②一个大圆柱体的侧表面积，为  $2\pi \times 1 \times 2 = 4\pi$ （平方厘米）；③一个小圆柱体的侧表面积，为  $2\pi \times 0.5 \times 1 = \pi$ （平方厘米）。第三步，可知整个模具的表面积是  $96 + 4\pi + \pi \approx 111.7$ （平方厘米）（取  $\pi = 3.14$ ）。因此 C 项当选。

58. 【解析】D。第一步，本题考查经济利润问题。第二步，设 3 年期平均年收益率为  $x\%$ ，本金为 1 万元，则每年的收益为  $100x$  元，五年期平均年收益率为  $(2+x)\%$ ，则每年的收益为  $100 \times (x+2)$  元，根据题意可得： $100 \times (x+2) \times 5 = 3 \times 100x \times 2.5$ ，解得： $x=4$ ，则  $x+2=6$ ，即 3 年期平均年收益率为 4%，5 年期平均年收益率为 6%。第三步，A、B 两种产品的平均年均收益分别为  $10000 \times 4\% = 400$  元， $10000 \times 6\% = 600$  元。因此 D 项当选。

59. 【解析】D。第一步，本题考查几何问题。第二步，根据题意，做出如下立体图，则  $BC = 200$  米， $\angle BEC = 30$  度， $\angle BDC = 45$  度， $\angle DCE = 90^\circ$ ， $\angle BCD = 90^\circ$ ， $\angle BCE = 90^\circ$ ，而 1 米/秒 = 3.6 km/h，则  $\frac{CE}{BC} = \cot 30^\circ$ ， $CE = 200\sqrt{3}$  米， $CD = BC = 200$  米， $DE = \sqrt{CD^2 + CE^2} = 400$  米。第三步，则所用时间



为： $400 \div \frac{60}{3.6} = 24$ （秒）。

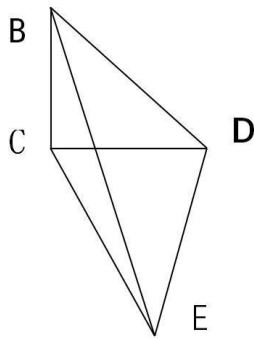

因此 D 项当选。

60. 【解析】B。第一步，本题考查排列组合问题中的捆绑法。第二步，根据甲要连续参观两天，将这两天捆绑在一起，则共有 4 天。现从 4 天中选出 3 天，供甲、乙、丙参观。第三步，共有  $A_4^3 = 24$ （种）。因此 B 项当选。

61. 【解析】C。第一步，本题考查行程问题中的相遇问题。第二步，设甲的速度为  $V$ ，根据环形相遇公式  $S = (V_1 + V_2)t$ ，则可得；解得。即甲的速度为 24 米/分钟，湖周长为 504 米。第三步， $504 = (24 + V_T) \times 8$ ，可得  $V_T = 39$ （米/分钟）。因此 C 项当选。

62. 【解析】C。第一步，本题考查经济利润问题。第二步，设公司收入为  $y$  万元，增长  $n$  个 0.4 元时公司收入最多。则  $y = (4 + 0.4n) \times (20 - n) = -0.4(n^2 - 10n - 200) = -0.4(n - 5)^2 + 90$ ，所以当  $n = 5$  时， $y$  取最大值，此时  $y = 90$ 。第三步，当增长 2 元售价，销量为 15 万时，利润最多，为 90 万元。因此 C 项当选。

63. 【解析】C。第一步，本题考查容斥问题中的二集合容斥。第二步，赋值优品数为 2，则只有测评 I 合格的为 4，那么测评 I 合格的为 6。根据合格之比为 6:5，可推知测评 II 合格的为 5，那么合格的为  $6 + 5 - 2 = 9$ ，由产品次品率为 10%，可知合格率为 90%。则不合格产品为 1，总数为 10。第三步，该产品的优品率为  $\frac{2}{10} = 20\%$ 。因此 C 项当选。

64. 【解析】A。解法一：第一步，本题考查概率问题中的平均分组问题。第二步，根据平均分组公式，8 人平均分成 4 组，有  $\frac{C_8^2 \times C_6^2 \times C_4^2 \times C_2^2}{A_4^4}$  种方法；小刘和小王在同一队，则剩下的 6 人平均分成 3 组，有  $\frac{C_6^2 \times C_4^2 \times C_2^2}{A_3^3}$  种方法。

第三步，分在同一队的概率为  $\frac{C_6^2 \times C_4^2 \times C_2^2}{A_3^3} \div \frac{C_8^2 \times C_6^2 \times C_4^2 \times C_2^2}{A_4^4} = \frac{A_4^4}{C_8^2 A_3^3} = \frac{1}{7}$ 。因此 A 项当选。

解法二：先选出小王，那么剩余的 7 人中有 1 人满足条件，概率为  $\frac{1}{7}$ 。

因此 A 项当选。

65. 【解析】B。第一步，本题考查几何问题中的平面几何。第二步，由题意可知， $AB = 1$ ， $CD = 2$ ，可推知  $EF = \frac{AB + CD}{2} = 1.5$ ，那么  $EM = \frac{1.5 - 1}{2} = 0.25$ 。根据三角形  $\triangle AEM$  与  $\triangle AGN$  相似，可知

$\frac{EM}{GN} = \frac{AM}{AN} \Rightarrow \frac{0.25}{GN} = \frac{1}{1.8}$ ，解得  $GN = 0.45$ ，则  $GH = 1.9$ 。第三步，水渠水量增加

$$\left[ \frac{1+1.9}{2} \times 1.8 - \frac{1+1.5}{2} \times 1 \right] \times 100 = 136。$$

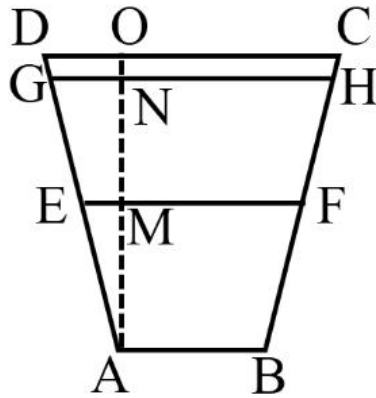

因此 B 项当选。

67. 【解析】D。第一步，判断本题为植树问题。第二步，林某步行的时间为半个小时，一步是 50 厘米即 0.5 米，步行距离为  $30 \times 70 \times 0.5 = 1050$  (米)，根据线性植树问题的公式一侧种植  $1050 \div 50 + 1 = 22$  (棵)。第三步，两侧种植梧桐树  $22 \times 2 = 44$  (棵)。因此 D 项当选。

67. 【解析】C。第一步，判断本题为容斥问题，需要结合最值思维解题。第二步，班级总数为 50 人，要想使未报名的最多，反向构造报名的人数最少。报名人次一定，则需要每人报名次数最多。由题意每人都可以最多报名 2 项，那么报名人数最少为  $(27 + 25 + 21) \div 2 = 36.5$ ，最少 36.5，取整为 37 人。第三步，未报名人数为  $50 - 37 = 13$  (人)。因此 C 项当选。

68. 【解析】A。第一步，本题考查排列组合问题中分类讨论。第二步，A 可以从 3 种颜色任选一种，共有  $C_3^1 = 3$ ，则 B 点从剩余 2 种颜色任选一种，共有  $C_2^1 = 2$ ，剩余三个点分类讨论，共有

$C_2^1 \times C_2^1 + A_2^2 \times C_1^1 = 6$ ；第三步，一共有  $3 \times 2 \times 6 = 36$  种。因此 A 项当选。

69. 【解析】A。第一步，本题考查行程问题。第二步， $S = VT$ ，当 S 一定的时候，VT 成反比，第一个人和第二个人的平均速度之比是 4:5，故二人时间之比  $T_1:T_2 = 5:4$ 。设一个下坡的时间是 1，一个上坡的时间是  $n$ ，则上坡速度是下坡速度的  $\frac{1}{n}$ 。第三步，第一个人 A-B-A-B 的过程经历了 2 个上坡和 1 个下坡，则  $T_1 = 2n + 1$ ；第二个人 B-A-B-A 的过程经历了 2 个下坡和 1 个上坡，则  $T_2 = 2 + n$ ，而  $T_1:T_2 = 5:4 = (2n + 1):(2 + n)$ ，解得  $n = 2$ 。因此 A 项当选。

70. 【解析】B。第一步，本题考查行程问题中的多次相遇问题。第二步，两车为异地出发，则第一次相遇与第二次相遇的时间之比为 1:3，第一次相遇的时间为  $480 \div (60 + 40) = 4.8$  小时，可得理论上第二次相遇的时间应为  $4.8 \times 3 = 14.4$  (小时)，但是两车都用了 1 个小时卸货，因此实际第二次相遇的时间为  $14.4 + 1 = 15.4$  (小时)。因此 B 项当选。

71. 【解析】C。第一步，观察特征。组成元素不同，优先考虑数量或属性。第二步，分组分类题型，根据规律进行分组。①④⑥均包含封闭空间，②③⑤均不包含封闭空间，依此分为两组，只有 C 项符合。因此 C 项当选。

72. 【解析】A。第一步，观察特征。从正方体中裁出的六个不同的三角形的面积不同。第二步，分组分类，优先选择两组都有规律的选项。①②⑤图中三角形的面积相等，③④⑥图中三角形的面积相等，分成两组，只有 A 项符合。

73. 【解析】A。第一步，观察特征。图形组成元素不同，优先考虑数量类或者属性类。第二步，一条式，从左到右找规律。观察发现题干有图形“A”，考虑数笔画；图形的笔画数均为 2，只有 A 符

合。因此 A 项当选。

74. 【解析】B。第一步，观察特征。图形组成元素不同，优先考虑数量类或者属性类。第二步，一条式，从左到右找规律。观察发现题干图形均具有相同元素，考虑数相同元素的个数。题干图形相同元素个数依次为 2、3、4、5、6，则问号处应为 7，只有 B 符合。因此 B 项当选。

75. 【解析】B。第一步，看提问方式，本题要求选择能够折叠成完整封闭的立体几何结构的一项。第二步，辨析选项。A 项，上半部分和中间部分可以折叠成一个没有底面的四棱锥，但是选项中的下半部分不能补全底面，因此不能折叠成完整封闭的立体几何结构，排除。B 项，可以折叠成七棱柱，因此能折叠成完整封闭的立体几何结构。C 项，可以折叠成缺少一个面的正六棱柱，因此不能折叠成完整封闭的立体几何结构，排除。D 项，可以折叠成缺少一个面的正方体，因此不能折叠成完整封闭的立体几何结构，排除。因此 B 项当选。

76. 【解析】D。第一步，看提问方式，本题属于选非题。第二步，找关键信息。（1）诉诸于消费者的情绪或情感反应；（2）传达商品带给他们的附加值或情绪满足。第三步，辨析选项。D 项，“为了肌肤柔美润舒”正是商品本身应该有的价值，而没有体现“传达商品带给他们的附加值”，不符合“诉诸于消费者的情绪或情感反应”，不符合定义。因此 D 项当选。

A 项，“中国人自己的可乐”体现了国家认同感的爱国之情，符合“诉诸于消费者的情绪或情感反应”，符合定义；B 项，“家乡”两个字体现了对家乡的情感，符合“诉诸于消费者的情绪或情感反应”，符合定义；C 项，“宝宝天天好心情，妈妈一定更美丽”体现了亲情，符合“诉诸于消费者的情绪或情感反应”，符合定义。

77. 【解析】B。第一步，看提问方式，本题属于选是题。第二步，找关键信息。（1）对某个经济现象进行预期时；（2）最大限度地充分利用所得到的信息做出行动；（3）不会犯系统性的错误。第三步，辨析选项。B 项，获悉政策即将施行，那么该政策会对经济形式产生一定的影响，而这种影响会体现在股票的波动上，老秦凭借长期的炒股经验进行操作体现了充分利用信息，不仅看到了这个政策，还利用了以前的经验，分析政策对股票走势的影响，属于充分利用信息，而且政策对股票的影响是不确定的，预期即为了获取利益或避免损失，对股票进行操作也符合通过利用信息做出相应的行动，符合定义；因此 B 项当选。

A 项，存在预期一定是由于存在不确定不明朗的情况，而医院的投入使用必定带来人流量的增加，也必然导致购买水果人数的增加，购买人数增加不属于经济现象，而且医院刚一投入使用就开店，也体现不了充分利用信息，不符合定义。C 项，老刘立即在附近买房子是预期到房价的上涨，但是给出的是传言，相信传言而做出行动不属于充分利用信息，做出的决策也是不理性的，有可能犯系统性的错误，不符合定义。D 项，小张对于大学的报考志愿不属于对经济现象的预测，不符合定义。

78. 【解析】C。第一步，看提问方式，本题属于选非题。第二步，找关键信息。多定义，考查“水体旅游资源”，其关键信息如下：水域（水体）及相关联的岸地、岛屿、林草、建筑等能对人产生吸引力的自然景观和人文景观。第三步，辨析选项。C 项，前往该森林公园不是前往水体及周边区域寻求愉悦为目的，因此该森林公园内部的锦鲤“放生池”不是水体旅游资源，不符合定义；因此 C 项当选。

A 项，前往“九曲溪”是以前往水体及周边区域寻求愉悦为目的，与“九曲溪”相关联的“墨客的题词”是能对人产生吸引力的人文景观，符合定义。B 项，淮河河岸周边是“江南贡院”，是与水域相关联的能对人产生吸引力的自然景观和人文景观，符合定义。D 项，长江岸边的大厦是与水域相关联的建筑，是能对人产生吸引力的自然景观和人文景观，符合定义。

79. 【解析】D。第一步，看提问方式，本题属于选是题。第二步，找关键信息。（1）决断之前，难于决断其优劣；（2）作出选择之后，决策者对这些事物的态度评价就发生了变化。第三步，辨析选项。

D项,“某学生填报志愿时对报甲大学还是乙大学犹豫不决”符合“决断之前,难于决断其优劣”,“最后他选择了甲大学,从此觉得甲大学优于乙大学”体现了“作出选择之后,决策者对这些事物的态度评价就发生了变化”,符合定义。因此D项当选。

A项,并没有提及某职员选择重新开创新天地之后的态度如何变化,不符合定义。B项,“到货后发现这款有色差”说明产品有瑕疵,并没有体现该女士对产品的态度如何变化,不符合定义。C项,老师是依据“B最终夺得冠军”得出“选B完全正确”的结论,并非“作出选择之后”态度就发生了变化,不符合定义。

80.【解析】C。第一步,看提问方式,本题属于选是题。第二步,找关键信息。(1)通过技术进步提高能源使用效率,节约了能源消费;(2)技术进步的同时促进经济规模的扩大,对能源产生新的需求,从而抵消所节约的能源。第三步,辨析选项。C项,使用太阳能热水器会节约能源,而用太阳能热水器“取代传统电热水器”不会“对能源产生新的需求”,不会造成“抵消所节约的能源”的后果,符合控制回弹效应。因此C项当选。

A项,“发动机效率提升降低了行车成本”符合“通过技术进步提高能源使用效率,节约了能源消费”,“更多人以车代步”符合“技术进步的同时促进经济规模的扩大,对能源产生新的需求,从而抵消所节约的能源”,符合回弹效应的定义,因此不能控制回弹效应。B项,“厂商进一步提高能源效率”符合“通过技术进步提高能源使用效率,节约了能源消费”,“生产出更多产品”符合“技术进步的同时促进经济规模的扩大,对能源产生新的需求,从而抵消所节约的能源”,符合回弹效应的定义,因此不能控制回弹效应。D项,“节能型家电”符合“通过技术进步提高能源使用效率,节约了能源消费”,而“越来越多的人购买”符合“技术进步的同时促进经济规模的扩大,对能源产生新的需求,从而抵消所节约的能源”,符合回弹效应的定义,因此不能控制回弹效应。

81.【解析】B。第一步,看提问方式,本题属于选是题。第二步,找关键信息。多定义,考查“在途库存”,其关键信息如下:(1)尚未达到目的地,正处于运输状态或等待运输状态;(2)储备在运输工具中的库存,库存是随时可以出货的产品。第三步,辨析选项。B项,大货车上载满A超市从B地采购的毛巾,货车在高速公路上运输,属于运输状态,毛巾等物品在大货车上,即在运输工具中,符合定义。因此B项当选。

A项,网购的一件毛衣,不是库存,不符合定义。C项,皮鞋厂的卡车上,运输的是牛皮,不是皮鞋,牛皮不是产品库存,不符合定义。D项,玩具放在了库房中,不是在运输工具上,也不是运输状态或等待运输状态,不符合(1)关键词,不符合定义。

82.【解析】D。第一步,看提问方式,本题属于选是题。第二步,找关键信息。多定义,考察“地震震级”“地震烈度”,其关键信息如下:(1)地震震级是根据地震所释放的能量确定的,地震释放的能量越大,地震震级也越大,每一次地震只有一个震级;(2)地震烈度是根据地震对地表及工程建筑物影响的强弱程度确定的。第三步,辨析选项。D项,地震烈度是根据地震对地表及工程建筑物影响的强弱程度确定的,因此地表破坏越严重说明地震烈度越强,符合地震烈度定义。因此D项当选。

A项,地震震级越大,地震烈度不一定越强,因为地震烈度与地震震级和震源深度都有关,震级很大,如果震源很深,地震烈度可能不大(属于背景知识),不符合定义。B项,一次地震只有一个震级,这个是正确的,但一次地震的地震烈度可能有好几个,由于距离震源距离不同,同一个地震对地表的破坏程度是不一样的(属于背景知识),不符合定义。C项,距震源越近,烈度越强,这个是正确的,但是地震震级与距离震源的远近无关;不符合定义。

83.【解析】B。第一步,看提问方式,本题属于选非题。第二步,找关键信息。多定义,考察“刺激泛化”“刺激分化”,其关键信息如下:(1)刺激泛化是对类似刺激做出相同的行为反应;(2)刺



激分化是对条件刺激和与条件刺激相类似的刺激做出不同的行为反应。第三步，辨析选项。B项，“横看成岭侧成峰，远近高低各不同”，指的是从不同角度和远近看庐山，庐山都呈现出各种不同的样子，不符合定义。因此B项当选。

A项，“一朝被蛇咬，十年怕井绳”，被蛇咬后对蛇产生恐惧，进而对与蛇类似的井绳产生恐惧，符合刺激泛化定义。C项，厂家对包装进行独特设计，让顾客能区分出自己产品和别的产品，符合刺激分化定义。D项，某品牌牙膏创成名牌，生产商将其生产的化妆品也已同品牌命名，生产商想利用消费者对其牙膏喜爱和购买倾向，利用品牌效应，也让消费者对其同名化妆品产生喜爱和购买倾向，符合刺激泛化定义。

84. 【解析】D。第一步，看提问方式，本题属于选非题。第二步，找关键信息。（1）用某种特定的几何图形按一定规律，在平面分布的黑白相同的图形记录数据符号信息；（2）用若干与二进制相对应的几何图形表示文字数值信息；（3）通过图像输入设备或光电扫描设备自动识读，以实现信息自动处理；（2）一个二维码所能表示的比特数是固定的，包含的信息越多，则冗余度就越小；反之，冗余度就越大。第三步，辨析选项。D项，题干中并没有提及二维码包含的信息量是否都很大，而且二维码所表示的比特数是固定的，信息量很大的时候冗余度就会越小，并非编码时决定的，不符合定义。因此D项当选。

A项，某种特定的几何图形按一定规律分布，符合“二维码是用某种特定的几何图形按一定规律，在平面分布的黑白相间的图形记录数据符号信息”，符合定义。B项，计算机的内部逻辑基础就是二进制，与二维码的基本原理相同，符合定义。C项，“把文字数值信息转化成与二进制相对应的几何形体，可供设备识读”符合“用若干与二进制相对应的几何图形表示文字数值信息，通过图像输入设备或光电扫描设备自动识读，以实现信息自动处理”，符合定义。

85. 【解析】C。第一步，看提问方式，本题属于选是题。第二步，找关键信息。（1）产品设计时，考虑产品的可拆卸性、可回收性、可重复利用性；（2）满足环境保护条件，保证产品的质量达到最优。第三步，辨析选项。C项，利用绿色植物代替砖、石、钢筋，是用环保材料绿色植物代替了传统的非环保材料砖、石、钢筋，并且钢筋等不能循环利用，体现出绿色设计理念，可回收性、可重复性，符合定义。因此C项当选。

A项，太阳能收集器只是摆设的位置不同，不能体现出在产品周期内进行产品设计，不符合定义。B项，将环保作为公司的重要价值观，没有体现出产品周期内的设计理念，不符合定义。D项，浅绿色只是改变了教室背景颜色，不是利用环保材料代替传统材料，也没有体现产品的可拆卸性、可重复性，不符合定义。

86. 【解析】B。第一步，确定题干逻辑关系。“仪态万方”形容容貌、姿态各方面都很美。“美丽多姿”也是形容姿态很美，二者是近义词关系。第二步，辨析选项。B项，“腰缠万贯”形容人极富有，“富甲一方”指拥有的财物在某地方上居第一位，比喻十分富有，二者是近义词关系，与题干逻辑关系一致。因此B项当选。

A项，“风度翩翩”形容举止洒脱，气质不凡，“富富有余”形容东西量多，满足需要外还有富余，二者不是近义词关系，与题干逻辑关系不一致，排除。C项，“其貌不扬”特指长的难看，“荣华富贵”比喻兴盛或显达，形容有钱有势，二者也不是近义词关系，与题干逻辑关系不一致，排除。D项，“仪表堂堂”形容人外表端正、举止大方、姿态威严，“身无长物”意为除自身外再没有多余的东西，借以形容贫穷，与题干逻辑关系不一致，排除。

87. 【解析】B。第一步，确定题干逻辑关系。“风”“霜”“雨”“雪”四个字为并列关系，均为自然现象，“雾里看花”是指在雾中看花，且“雾”也为自然现象，与“风”“霜”“雨”、“雪”为并列关系。“雾里”描述的是一个场景。第二步，辨析选项。B项，“金”“木”“火”“土”四个

字为并列关系，均属于“五行”，“水中望月”是指在水中看月亮，且“水”也为“五行”之一，与“金”“木”“火”“土”为并列关系。“水中”描述的也是一个场景，“望”与“看”动作类似，都是观看，与题干逻辑关系一致。因此B项当选。

A项，“春”“夏”“秋”“冬”四个字并列，均属于季节，“踏雪寻梅”指的是踏雪和寻梅两个动作，与题干逻辑关系不一致，排除。C项，“桃”“李”“杏”“橘”四个字并列，均属于水果，“青梅煮酒”是指用青梅煮酒，与题干逻辑关系不一致，排除。D项，“梅”“兰”“竹”“菊”四个字并列，均属于植物，“茜窗画眉”是指在窗前画眉，与题干逻辑关系不一致，排除。

88. 【解析】B。第一步，确定题干逻辑关系。“西子湖”即杭州西湖，得名于我国四大美女之一的西施。“曹娥江”是汇入钱塘江的最大支流，因东汉少女曹娥入江救父而得名。二者均属于水域，均得名于某一人物，属于并列关系。第二步，辨析选项。B项，“东坡肉”是眉山和江南地区的特色传统名菜，相传为北宋词人苏东坡所创制。“五柳鱼”是一道菜肴，“五柳先生”指代陶渊明。相传杜甫在吃这道菜时，说：“陶渊明先生是我们敬佩的先贤，而这鱼背覆有五颜六色的丝，很像柳叶，就叫‘五柳鱼’吧！”，故此名流传下来。二者都属于菜肴，均得名于某一人物，属于并列关系，与题干逻辑关系一致。因此B项当选。

A项，“美人蕉”是一种多年生的草本植物，“老婆饼”是一种食物，二者不属于同一类别，与题干逻辑关系不一致，排除。C项，“女儿红”是糯米酒的一种，主要产于中国浙江绍兴一带，早在宋代，绍兴就是有名的酒产地，绍兴人家里生了女儿，等到孩子满月时，就会选酒数坛，泥封坛口，埋于地下或藏于地窖内，待到女儿出嫁时取出招待亲朋客人，由此得名“女儿红”，“祖母绿”被称为绿宝石之王，是国际珠宝界公认的四大名贵宝石之一，二者不属于同一类别，与题干逻辑关系不一致，排除。D项，“狮子头”是中国江苏省扬州淮扬菜系中的一道传统菜肴，“凤凰胆”是一种天然玉石珠，大小如鸡卵，通体红如火，二者不属于同一类别，与题干逻辑关系不一致，排除。

89. 【解析】A。第一步，确定题干逻辑关系。“井底蛙”比喻目光短浅，见识狭隘之人；“三脚猫”形容水平不高，粗浅。都是缺乏“智慧”的表现与“智慧”构成对应关系。第二步，辨析选项。A项，“笑面虎”多指笑里藏刀的人，表面上一团和气，背地里总想着怎么排挤别人；“变色龙”比喻在生活中善于变化和伪装的人，或者比喻立场不稳、见风使舵的人。都是缺乏“诚信”的表现，与题干逻辑关系一致。因此A项当选。

B项，“千里马”用来比喻人才；特指有才华的青少年；“孺子牛”比喻心甘情愿为人民大众服务，无私奉献的人。与“可靠”不能构成对应关系，B项与题干逻辑关系不一致，排除。C项，“替罪羊”比喻代人受过的人；“铁公鸡”形容生活中小气，吝啬，一毛不拔的人。与“坚强”不构成对应关系，C项与题干逻辑关系不一致，排除。D项，“地头蛇”指在当地有势力的欺压人民的恶霸；“纸老虎”比喻外强中干的人。两个词与“勇敢”不构成对应关系，与题干逻辑关系不一致，排除。

90. 【解析】B。第一步，确定题干逻辑关系。通过造句子可得“演员在公园里演出”。“演员”“公园”“演出”三者分别是人、地点和人的主要行为。第二步，辨析选项。B项，“股民在股市里投资”，“股民”“股市”“投资”三者分别是人、地点和人的主要行为，与题干逻辑关系一致，符合。因此B项当选。

A项，纵向对比，“演员”是对一类人的称呼，而“谣言”不是对一类人的称呼，与题干逻辑关系不一致，排除。C项，题干在“公园”里，“演出”是“演员”的主要行为，而在“战争”中，“升迁”不是“士兵”的主要行为，与题干逻辑关系不一致，排除。D项，纵向对比，“演员”是对一类人的称呼，而“信息”不是对一类人的称呼，与题干逻辑关系不一致，排除。

91. 【解析】C。第一步，确定题干逻辑关系。“骡子”是“耕畜”的一种，具有“犁地”的功能，

属于种属关系与功能对应关系。第二步，辨析选项。C项，“鸬鹚”是“水鸟”的一种，具有“捕鱼”的功能，属于种属关系与功能对应关系，与题干逻辑关系一致。因此C项当选。

A项，“基因”是具有遗传效应的DNA片段，在“生命”中具有“遗传”功能，与题干逻辑关系不一致，排除。B项，“衙役”是“衙门”里的差役，“衙役”与“衙门”属于工作地点对应关系，“衙役”与“当差”是主谓关系，与题干逻辑关系不一致，排除。D项，“恒星”是“宇宙”的一部分，二者属于组成关系，“恒星”与“发光”属于属性关系，与题干逻辑关系不一致，排除。

92. 【解析】B。第一步，确定题干逻辑关系。“团扇”是一种圆形有柄的扇子，“团”是圆形的意思，故“团扇”是从形状角度命名的；“羽毛扇”就是由“羽毛”做成的扇子，是从材质角度来命名的；“舞蹈扇”是“舞蹈”的时候使用的扇子，是从用途角度来命名的。第二步，辨析选项。B项，“圈椅”是靠背和扶手接连成半圆形的椅子，“圈”是圆形的意思，故“圈椅”是从形状角度命名的；“实木椅”是用“实木”做成的椅子，是从材质角度命名的；“办公椅”是用来“办公”的椅子，是从用途角度来命名的，与题干逻辑关系一致。因此B项当选。

A项，“宣纸”是中国传统的古典书画用纸，“始于唐代、产于泾县”，因唐代泾县隶属宣州管辖，故因地得名宣纸，所以“宣纸”是从产地的角度进行命名；“餐巾纸”是用餐的时候用的纸，是从用途角度命名的；“铜版纸”是俗称，正式名称应该是印刷涂料纸，漂亮的挂历、书店中销售的张贴画等等，几乎都是用的铜版纸，关于其命名来源，因为当初在欧洲拿这种纸来印刷精美的名画时，晒制所用的是铜版腐蚀的印版，故把用于铜版印刷的美术用纸叫做铜版纸，故命名上与其工艺中工具原料相关，与题干逻辑关系不一致，排除。

C项，“排球”英文对应“VolleyBall”，取“空中飞球”之意，形象地概括了排球运动的性质，传入我国后最早的排球场上是16人，4人一排，站成4排进行比赛，因此被形象地称为“排球”，是根据队列的分布命名的，而不是根据形状命名的；“羽毛球”是根据材质命名的；“乒乓球”是拟声词，直接音译过来的，与题干逻辑关系不一致，排除。

D项，“墨镜”又称为“太阳镜”，太阳照射下一般呈墨色，是根据颜色命名的；“老花镜”是眼睛“花”了矫正视力的眼镜，所以是根据功能命名的，“显微镜”可以“显”视“微”小的物质，是根据功能命名的，与题干逻辑关系不一致，排除。

93. 【解析】C。第一步，确定题干逻辑关系。“火药”是“鞭炮”的原材料，而且“鞭炮”的原材料之一一定是“火药”。“二踢脚”是双响爆竹，是“鞭炮”的一种，与“鞭炮”是种属关系。第二步，辨析选项。C项，“清水”是“白酒”的原材料，而且“白酒”的原材料之一一定是清水。“五粮液”是一种“白酒”，与“白酒”是种属关系，C项与题干逻辑关系一致。因此C项当选。

A项，“乌铁”是“刀具”的原材料之一，“三棱刀”是一种“刀具”，为种属关系。需要进行二级辨析，“刀具”的原材料有很多不一定是“乌铁”，与题干逻辑关系不一致，排除。B项，“红砖”是“建筑”的原材料之一，“四合院”是“建筑”的一种，为种属关系。需要进行二级辨析，“建筑”的原材料不一定是“红砖”，与题干逻辑关系不一致，排除。D项，“杉木”是“乐器”的原材料之一，“六弦琴”是一种“乐器”，为种属关系。需要进行二级辨析，不同的“乐器”原材料不同，不一定是“杉木”，与题干逻辑关系不一致，排除。

94. 【解析】A。第一步，确定题干类型为类比填空。第二步，分别将选项代入题干，确定逻辑关系。A项，“薄荷脑”之于“风油精”，“薄荷脑”是制作“风油精”的原材料，二者是原材料与成品的对应关系；之于“可乐”，“碳酸”是“可乐”的原材料，二者是原材料与成品的对应关系，前后逻辑关系一致，符合。B项，“清凉”之于“风油精”，“风油精”有“清凉”的作用，是功能与产品的对应关系；“碳酸”之于“陈醋”，二者无明显逻辑关系，前后逻辑关系不一致，排除。C项，“叶绿素”之于“风油



精”二者无明显逻辑关系；“碳酸”之于“花露水”二者无明显逻辑关系，前后逻辑关系不一致，排除。D项，“液体”之于“风油精”，“风油精”是一种“液体”，二者是种属关系，“碳酸”之于“二氧化碳”，二者均为化学药品，是并列关系，前后逻辑关系不一致，排除。因此A项当选。

95. 【解析】C。第一步，确定题干类型为类比填空。第二步，分别将选项代入题干，确定逻辑关系。

A项，“钟表”之于“时间”“钟表”是计量“时间”的工具，是工具与标准的对应关系；“印刷工”之于“排字工”，二者均为职业的一种，是并列关系，前后逻辑关系不一致，排除。B项，“钟表”之于“刻度”，“钟表”是有刻度的，二者是对应关系；“线装书”与“排字工”无明显逻辑关系，前后逻辑关系不一致，排除。C项，“钟表”之于“更夫”，二者的作用都是告知时间，是现代工具取代了古代职业的对应关系；“打印机”之于“排字工”，二者的作用都是打印，也是现代工具取代了古代职业的对应关系，前后逻辑关系一致，符合。D项，“钟表”之于“油纸”，二者无明显逻辑关系；“修理工”之于“排字工”，二者均为职业的一种，前后逻辑关系不一致，排除。因此C项当选。

96. 【解析】D。第一步，确定题型。根据提问方式以及题干特点，确定为归纳推理。第二步，辨析选项。D项，题干提到了“单宁除了给酒的色泽作出贡献外，还能作用于口腔产生一种苦涩感，从而促进人们的食欲”，可以推出。因此D项当选。

A项，题干中只说了陈年葡萄酒中的颜色主要来源于单宁，但是并不意味着其色泽就一定只来源于单宁，无法推出。B项，根据题干可知“单宁含量过高→苦涩味重且酒质粗糙”，该选项中“苦涩味重且酒质粗糙的酒”是对题干翻译的“肯后”，肯后无法得到确定结论，无法推出。C项，根据题干可知“单宁含量过低→酒体软弱而淡薄”，该选项中“酒体软弱而淡薄的酒”是对题干翻译的“肯后”，肯后无法得到确定结论，无法推出。

97. 【解析】D。第一步，确定题型。根据提问方式中的“质疑”，确定为削弱论证。第二步，找论点和论据。论点：最初一次惊恐发作是场所恐惧症起病的必备条件，因而认为场所恐惧症是惊恐发作发展的后果，应归入惊恐障碍这一类别。论据：无。第三步，辨析选项。D项，增加反向论据。通过研究发现有一定比例的患者场所恐惧出现于惊恐发作之前，而题干论点是先出现惊恐发作之后才会有场所恐惧，场所恐惧是惊恐发作发展的后果，D项反驳了题干论点。因此D项当选。

A项，无关选项。阐述场所恐惧症病程特点，与题干论点无关，排除。B项，无关选项。前半句阐述场所恐惧症与遗传有关，但关系如何不明确，后半句说场所恐惧症与惊恐障碍存在一定联系，但是关系如何仍然不明确，没有表明二者发生的先后顺序关系，为不明确选项，排除。C项，无关选项。阐述场所恐惧症起病年龄及病程特点，与题干论点无关，排除。

98. 【解析】C。第一步，确定题型。根据题干关联词“如果…那么…”“如果…就…”，确定为翻译推理题。第二步，翻译题干。题干翻译为①“央行允许人民币继续贬值→贬值预期强化”，②“较强的贬值预期→大量资金会流出我国”，③“资金流出我国→强化贬值预期且更多资金流出我国且可能导致资产价格全面下降且可能引爆金融市场的风险”、④“我们不允许出现这些情况，这些情况指的是“贬值预期且更多资金流出我国且可能导致资产价格全面下降且可能引爆金融市场的风险”。第三步，辨析选项。根据推理规则“否后推否前”，④结合③推出“资金不会流出我国”，进而结合②①推出“央行不会允许人民币继续贬值”。因此C项当选。

A项，根据②和③推出“货币持续贬值可能导致资产全面下降”，该项中不是“可能”，排除。B项，根据③得出“资金流失严重会强化货币贬值预期”，而不是“会出现”，排除。D项，无关选项，排除。

99. 【解析】A。第一步，确定题型。根据提问方式中的“反驳”，确定为削弱论证。第二步，找



论点和论据。论点：被吵醒导致测试者无法得到足够的慢波睡眠，而慢波睡眠是恢复精力感的关键，有研究者对此项研究的可信度提出质疑。论据：无。第三步，辨析选项。A项，增加反向论据。该选项通过阐述第一批测试者的积极情绪指数下滑不太明显，再通过与题干研究结果第二批测试者积极情绪受到严重影响相对比，可以得到被吵醒确实影响测试者的积极情绪这一结论，可以反驳质疑者。因此A项当选。

B项，加强选项。第二批测试者中大部分人长期以来情绪不够积极，说明并不是实验中被吵醒导致的情绪不够积极，而是实验者本身的情绪影响，支持了质疑者的观点，排除。C项，无关选项。题干实验产生的结果都是测试者自身实验前后的情绪变化，只要与自身对比，实验前后精力感及积极情绪发生变化，就可以说明问题，并不需要两批测试者的健康状况和心理素质接近，排除。D项，无关选项。与C项类似，题干实验产生的结果都是测试者自身实验前后的精力水平变化，只要与自身对比，实验前后精力感及积极情绪发生变化，就可以说明问题，与两批测试者参与实验前精力水平是否参差不齐无关，排除。

100. 【解析】B。第一步，确定题型。根据提问方式中的“假设前提”，确定为加强论证。第二步，找论点和论据。论点：该地有望成为新的工业气田，可以满足上千万居民的生活和工农业发展的用气需求，促进经济发展。论据：我国在西南地区进行的页岩气勘探获得重大成果，估算天然气资源量达千亿立方米，这是我国首次在四川盆地以外的南方复杂构造区取得页岩气勘探的重大突破。第三步，辨析选项。B项，建立联系。论据中指出勘探出了大量的页岩气，论点强调应用的情况，论点和论据不完全一致，需要进行建立联系，即勘探到的都可以开采出来进行应用，属于前提。因此B项当选。

A项，无关选项。否定代入法，并不是南方复杂的地质构造必须要有利于天然气的生成才能得到充分利用天然气满足需求、促进发展，不是必要前提，排除。C项，无关选项。目前的天然气使用状况并不影响该地区成为新的工业气田、满足用气需求，不是必要前提，排除。D项，无关选项。否定代入法，就算天然气并不是促进经济发展的重要动力，但仍然有可能得到该地有望成为新的工业气田、满足生产生活需求、促进经济发展的结论，不是必要前提，排除。

101. 【解析】C。第一步，确定题型。根据提问方式及题干特点，确定为归纳推理。第二步，辨析选项。C项，题干第一句提到“月球潮汐力与地球上地震、海啸、火山爆发等自然灾害存在明显相关性的说法是可疑的”，然后又在时间层面、空间层面举出例证说明“月球潮汐力会引起地震显然缺乏可靠证据”，故可得“月球潮汐力与地震之间的关系需要在时间和空间上综合分析”，可以推出。因此C项当选。

A项，根据题干“地震发生频率和月球经过近地点没有统计上的相关性”，说明二者没有相关性，排除。B项，根据题干“地震发生频率和月球经过近地点没有统计上的相关性”，说明二者没有因果关系，排除。D项，根据题干结论“因此说月球潮汐力会引起地震显然缺乏可靠证据”，无法推出月球潮汐力对于地震的作用效果明显，排除。

102. 【解析】D。第一步，确定题型。此题是两组信息之间的匹配关系，确定为分析推理题。第二步，辨析选项。根据“小李、小王和小方都只猜对了一半”，使用代入排除法。将D选项代入题干发现，小李的猜测为“错、对”，小王的猜测为“错、对”，小方的猜测为“对、错”，符合题干要求。因此D项当选。

A项，代入题干发现，小李的猜测为“错、错”，小王的猜测为“对、对”，小方的猜测为“错、错”，不符合题干要求，排除。B项，代入题干发现，小李的猜测为“对、错”，小王的猜测为“错、错”，小方的猜测为“错、错”，不符合题干要求，排除。D项，代入题干发现，小李的猜测为“错、错”，小王的猜测为“错、错”，小方的猜测为“对、对”，不符合题干要求，排除。

103. 【解析】C。第一步，确定题型。根据提问方式中的“支持”，确定为加强论证。第二步，找论点和论据。论点：我们身体的生物钟系统会受到许多因素的影响，其中之一就是光照。论据：（1）研究人员发现可以用光照疗法来帮助我们调整时差，包括持续光照和不同间隔的闪光，而每10秒一次持续仅2毫秒的闪光最有效。（2）在睡眠时经历过“闪光处理”的人出现困意的周期会延后两个小时。第三步，辨析选项。C项，增加新论据。通过具体例证，表明经过光照疗法可以让人无时差感，具有加强作用。因此C项当选。

A项，无关选项。只是提到闪光间隙的黑暗能够恢复眼睛对光照的敏感，与光照能否调整生物钟无关，排除。B项，无关选项。只是提到“闪光处理”对睡眠质量的影响，与光照能否调整生物钟无关，排除。D项，无关选项。只是提到依靠自身调整时差，并未涉及光照对我们生物钟系统的作用，排除。

104. 【解析】A。第一步，确定题型。根据提问方式中的“前提”，确定为加强论证。第二步，找论点和论据。论点：星系里面还有大量的、看不到的物质，这些物质可以产生非常强大的吸引力。论据：粒子物理标准模型中的所有粒子都产生吸引力。第三步，辨析选项。A项，隐含前提。模型中的所有粒子都产生吸引力，只有当其所产生的吸引力不足时，才可推出论点“还存在别的物质，其吸引力很强大”，属于前提。因此A项当选。

B项，不明确选项。指出了“存在其它粒子”，但是其它粒子是否可以产生强大的吸引力不确定，排除。C项，削弱选项。加速膨胀是因为物质之间的相互排斥，如果正处于加速膨胀，则说明不应该有更强大的吸引力，否定论点，排除。D项，不明确选项。论点指出了存在大量的、看不到的物质，但是这些物质不一定必须是黑洞，不是前提，排除。

105. 【解析】D。第一步，确定题型。根据提问方式中的“支持”，确定为加强论证。第二步，找论点和论据。论点：遗传异常并不仅仅只是女方年龄的问题。论据：无。第三步，辨析选项。D项，指出父亲的年龄越大，也会出现21号染色体粘连多余遗传物质导致制造精子过程出错的概率，说明筛查唐氏综合征还需要考虑男方年龄，而非只是考虑女方年龄，具有加强作用。因此D项当选。

A项，不明确选项。专家的观点其实也包含“女方年龄”会导致胎儿出现唐氏综合症的风险，只不过筛查方式不能仅通过筛查女性的年龄，但是该项指出是“环境及生活习惯的影响”会导致出现“唐氏儿”，无法明确支持该专家隐含的观点，排除。B项，无关选项。只是提到子宫不会受年龄的影响，并未提到年龄和唐氏综合症风险之间的关系，排除。C项，无关选项。只是提到“父亲和母亲的‘相对年龄’会造成宝宝精神健康问题”与唐氏综合症无关，排除。

106. 【解析】B。第一步，本题考查基期平均数计算问题。第二步，根据材料数据“蔬菜种植面积358.8万亩，比上年同期增加18.23万亩，蔬菜产量471.42万吨，增长7.5%”进行计算。第三步，根据材料可得2016年一季度该省平均每亩种植地产出蔬菜为 $\frac{471.42}{1+7.5\%} \div (358.8-18.23)$ ，由于选项首两位相同，需精确计算，则原式 $\approx \frac{438.5}{340.57} \approx 1.29$ 吨。因此B项当选。

107. 【解析】C。第一步，本题考查增长率简单计算问题。第二步，根据材料第四段“生猪出栏增速由上年同期的下降3.2%转为增长3.3%”进行计算。第三步，根据题意生猪出栏增速与上年同期相比加快 $3.3\% - (-3.2\%) = 6.5\%$ 。因此C项当选。

108. 【解析】C。第一步，本题考查比重计算问题。第二步，根据材料可得出所需数据“该省农林牧渔业增加值361.78亿元”，“种植业增加值119.21亿元；林业增加值34.84亿元；畜牧业增加值176.64亿元；渔业9.22亿元；农林牧渔服务业21.87亿元”。第三步，农林牧渔业增加值三成 $361.78 \times 30\% \approx 108$ （亿元），则超过三成的行业为种植业增加值（119.21亿元）、畜牧业增加值（176.64亿元）。因此C项当选。

解法二：本题也可直接读数，由于农林牧渔业增加值不变，各行业数值最大的两个即为正确选项。即种植业增加值 119.21 亿元和畜牧业增加值 176.64 亿元最大。因此 C 项当选。

109. 【解析】D。第一步，本题考查增长率简单比较问题。第二步，根据材料直接读数，“畜牧业增长率 4.2%；渔业增长率 4.5%；种植业增长率 8.2%；林业增长率 8.3%；”。第三步，直接读数并大小排序可知从快到慢正确顺序应为：林业>种植业>渔业>畜牧业。因此 D 项当选。

110. 【解析】D。第一步，本题考查综合分析问题，且选出正确的一项。第二步，A 选项，材料中给出的数据均为 2017 年一季度，不能求出 2017 年全年，错误。B 选项，材料中给出的数据为某省数据，未给出与全国的关系，不能求出全国的数据，错误。C 选项，根据材料可得“该省水产品产量增长率为 4.7%，养殖水产品产量增长率为 4.7%”，混合增长率非养殖水产品的增长率也为 4.7% 大于 0，比上年有所增加，错误。D 选项，根据数据可得，“2017 年一季度该省林业增加值为 34.84 亿元”，若环比增长率不低于 10%，所以第二季度应大于  $34.84 \times (1+10\%) \approx 38$ ，第三季度大于  $38 \times (1+10\%) \approx 42$ ，第四季度大于  $42 \times (1+10\%) \approx 46$ 。四季度加和  $34.84+38+42+46 > 150$  亿元。正确。因此 D 项当选。

111. 【解析】D。第一步，本题考查比重计算问题。第二步，根据表中“2017 年 5 月股份制商业银行总资产为 431150，增长率为 11.5%；银行间金融机构总资产为 2328934，增长率为 12.5%”进行计算。第三步，根据两期比重计算公式  $\frac{A}{B} \times \frac{a-b}{1+a}$ ，代入题中数据  $A=11.5\%$ ， $B=12.5\%$ ， $A < B$  可得，因此比重下降。代入数据答案应小于  $|a-b|$ ，即小于 1 个百分点。因此 D 项当选。

112. 【解析】B。第一步，根据问题中“2016 年 5 月为……”，确定该题为增长率计算问题。第二步，根据表中“银行业金融机构总资产金额现期量 2328934 亿元，增长率为 12.5%”进行计算。第三步，根据计算公式： $\text{基期量} = \frac{\text{现期量}}{1+\text{增长率}}$ ，代入题中数据可得  $\frac{2328934 \times 10^{-4}}{1+12.5\%}$ ，对分子数据截取前三位处理，且由于选项首位数字相同，对分母从左向右截取前三位处理，原式化为  $\frac{233}{1.13}$ ，首两位商 20。因此 B 项当选。

113. 【解析】A。第一步，根据问题中“下列哪一项的总资产同比增长额最高”，确定该题为增长量比较问题。第二步，根据选项确定表中数据。第三步，根据增长量比较口诀“大大则大，一大一小看乘积”，直接估算：现期量×增长率即可。代入题中数据可得估算数据：大型商业银行为  $839329 \times 9.7\%$ ；股份制商业银行为  $431150 \times 11.5\%$ ；城市商业银行为  $293063 \times 19.7\%$ ；农村金融机构为  $314519 \times 12.3\%$ 。通过估算可确定大型商业银行为增长量最大值。因此 A 项当选。

114. 【解析】C。第一步，本题考查倍数计算问题。第二步，“净资产额=总资产-总负债”，根据 109 题中“股份制商业银行净资产额与城市商业银行净资产额”数据计算。第三步，根据 109 题净资产数据可得：城市商业银行净资产额为  $293063 - 273812 \approx 20000^-$ ，股份制商业银行净资产额  $431150 - 402922 \approx 30000^-$ ，可得股份制商业银行净资产额约为城市商业银行净资产额  $\frac{30000^-}{20000^-} \approx 1.5$  倍。因此 C 项当选。

115. 【解析】C。第一步，本题考查简单比较问题。第二步，“净资产额=总资产-总负债”，根据选项确定表中数据。第三步，根据表中数据可得：城市商业银行净资产额为  $293063 - 273812 \approx 20000^-$ ，农村金融机构净资产额  $314519 - 291766 \approx 20000^+$ ，大型商业银行净资产额  $839329 - 770521 \approx 69000$ ，股份制商业银行净资产额  $431150 - 402922 \approx 30000^-$ ，其他类金融机构净资产额  $450873 - 408166 \approx 40000^+$ ，根据选项进行增长量大小比较。因此 C 项当选。

116. 【解析】B。

第一步，根据题目中的“……占……的比重”确定该题为比重计算题型。第二步，定位文字材料可知“快递业务收入总量 3974 亿元”、“邮电业务收入总量 43344 亿元”。第三步，根据比重 =  $\frac{\text{部分量}}{\text{整体量}}$

式，结合选项，出现了首位相同的选项，将分母从左向右截取前三位，得 $\frac{3974}{433}$ ，首位商9。因此B项当选。

117. 【解析】A。第一步，根据题目中的“同比增长最快”确定该题为增长率比较题型。第二步，定位柱状图材料可知“2012年—2016年移动宽带用户数分别为23280、40161、58254、70611、94075”。

第三步，根据增长率 $=\frac{\text{现期量}-\text{基期量}}{\text{基期量}}$ 公式，柱状图数据数量级相同，将所有数据进行截位舍相同处理，

可得2013年—2016年的增长率分别为“ $\frac{402-233}{233}=\frac{169}{233}$ 、 $\frac{583-402}{402}=\frac{181}{402}$ 、 $\frac{706-583}{583}=\frac{123}{583}$ 、

$\frac{941-706}{706}=\frac{235}{706}$ ”，直除后首位分别为：7、4、2、3，增速最快的为2013年。因此A项当选。

118. 【解析】C。第一步，根据题目中的“2015年……比……多”确定该题为增长率计算题型中的基期差值计算。第二步，定位文字材料，“邮政业务收入7397亿元，增长45.7%；电信业务收入35947亿元，增长54.2%”。

第三步，根据基期量 $=\frac{\text{现期量}}{1+\text{增长率}}$ 公式，结合选项，出现首位相同的选项，将分母从左向右截取前三位。

直接列式 $\frac{35947}{1+54.2\%}-\frac{7397}{1+45.7\%}\approx\frac{35947}{1.54}-\frac{7397}{1.46}\approx 23300-5000=18300$ 。因此C项当选。

119. 【解析】B。第一步，根据题目中的“……的平均数是”确定该题为平均数计算。第二步，定位柱状图，可知2012—2016年固定互联网宽带接入用户数分别为17518、18891、20048、25947、29721。第三步，解法一：观察选项与柱状图，2012—2016年共有5年，小于18425的仅有1个（且差别不大），排除A项；大于27425的仅有1个（且差别不大），排除D；大于25425的有两个，但是小于25425的有三个（且差别较大），故 $18425<\text{平均数}<25425$ 。观察选项，仅B项符合。

解法二：采用中间值法，观察柱状图并结合选项，出现了首位相同的选项，将数据进行截位舍相同处理可得：175、189、200、259、297，这5个数据几乎都在200附近，因此，

平均数 $=200+\frac{-25-11+0+59+97}{5}=200+24=224$ 。观察选项，仅B项是224开头。因此B项当选。

120. 【解析】D。第一步，根据题目确定该题为综合分析问题，且需要选出正确的选项。第二步，A选项，简单计算。定位文字型材料和柱状图可知：2015年末我国固定互联网光纤宽带接入用户（22766-7941）万户，移动宽带用户70611万户”，做差可得 $|22766-7941-70611|\text{万户}\approx|23000-8000-71000|\text{万户}>50000\text{万户}$ ，远高于50000户（单位陷阱），A项错误。

B选项，增长率比较。定位柱状图，2016年固定互联网宽带接入用户增长率为 $\frac{3774}{25947}\approx\frac{3774}{259}$ ，首位

商1；移动宽带用户增长率 $\frac{23464}{70611}\approx\frac{23464}{706}$ ，首位商3，B项错误。

C选项，简单计算。定位文字型材料“2016年末全国电话用户总数152856万户”，“移动电话用户132193万户”，将数据截位舍相同处理可得：全国电话用户153，移动电话132，则固定电话的总人数为 $153-132=21$ ，固定电话人数小于移动电话人数，C项错误。

D选项，比重计算。定位文字型材料“2016年……互联网普及率达到53.2%，农村地区互联网普及率达到33.1%”，根据混合比重（增长率）知识点，农村互联网普及率小于整体（全国的互联网普及率），城市互联网普及率必然大于53.2%，所以普及率超过一半，D项正确。因此D项当选。

121. 【解析】B。第一步，本题考查基期量计算。第二步，定位第一段文字材料。第三步，根据基期量 $=\frac{\text{现期量}}{1+\text{增长率}}$ ，结合选项，首位相同，分母从左向右截取前三位，得2016年上半年，城镇居民人

均可支配收入为： $\frac{18322}{1.08}$ ，首两位商接近17。因此B项当选。

122. 【解析】B。第一步，本题考查基期比重计算。第二步，定位第一段文字材料。第三步，代入



基期比重公式，复杂计算，可将部分数据截位处理，利用“算一半”法，得2016年上半年，全国居民人均工资性收入占全国居民人均可支配收入的比重为： $\frac{74}{129} \times \frac{1+8.8\%}{1+8.6\%} \approx 57\% \times \frac{1+8.8\%}{1+8.6\%}$ ，略大于57%，结合选项，只有B满足。因此B项当选。

123. 【解析】A。第一步，本题考查增长量计算。第二步，定位第二段文字材料。第三步，根据增长量 =  $\frac{\text{现期量} \times \text{增长率}}{1 + \text{增长率}}$ ， $9.6\% \approx \frac{1}{10.5}$ ，利用增长量计算n+1原则，得2017年上半年，人均财产净收入比上年增加了  $\frac{1056}{10.5+1} \approx 92$ 元。因此A项当选。

124. 【解析】B。第一步，本题考查比重比较。第二步，定位表格材料。第三步，根据比重 =  $\frac{\text{部分量}}{\text{整体量}}$ ，结合选项，整体量都是全国居民人均消费支出，比重比较转化为部分量直接读数比较，其中食品烟酒支出量最大，为2678元，故食品烟酒水平占全国居民人均消费支出水平比重最大。因此B项当选。

125. 【解析】D。第一步，本题考查综合分析问题，且需选出正确的一项。第二步，A选项，简单比较，居住消费支出同比增长率（8.3%）低于医疗保健消费支出同比增长率（11.9%），错误。B选项，简单比较，人均财产净收入同比增长率（9.6%）高于人均经营净收入同比增长率（5.9%），错误。C选项，倍数计算，分母从左向右截取前两位，得城镇居民人均可支配收入是农村居民人均可支配收入的  $\frac{18322}{6600} < 3$ 倍，错误。D选项，比重计算，生活用品及服务消费支出占交通通信消费支出的  $\frac{535}{1211} < 50\% = \frac{1}{2}$ ，正确。因此D项当选。

## 9 2018 年黑龙江申论真题卷（公法检）

### 一、注意事项

1. 本题本由给定资料与作答要求两部分组成。考试时间为 150 分钟。其中，阅读给定资料参考时限为 40 分钟，作答参考时限为 110 分钟。满分 100 分。
2. 请在题本、答题卡指定位置上用黑色字迹的钢笔或签字笔填写自己的姓名和准考证号，并用 2B 铅笔在准考证号对应的数字上填涂。
3. 请用黑色字迹的钢笔或签字笔在答题卡上指定的区域内作答，超出答题区域的作答无效！
4. 待监考人员宣布考试开始后，你才可以开始答题。
5. 所有题目一律使用现代汉语作答，未按要求作答的，不得分。
6. 监考人员宣布考试结束时，考生应立即停止作答，将题本、答题卡和草稿纸都翻过来留在桌上，待监考人员确认数量无误、允许离开后，方可离开。

严禁折叠答题卡！

### 二、给定资料

#### 材料 1

政府绩效考核是指运用科学的方法和标准对政府部门及其工作人员完成工作的数量、质量、效率及行为模式等方面进行综合评价的管理手段和过程，通俗地说就是“评官评政”。其目的在于通过掌握政府部门的绩效，建立与绩效挂钩的激励机制，提高政府部门及其工作人员的积极性、主动性、创造性，促进其潜能的最大发挥，实现组织与个人的共同成长，最终通过绩效考核促使政府部门提供让群众满意的公共服务。

在过去的 30 多年中，我国一直以 GDP 为主要内容对地方经济发展和领导干部政绩进行考核，取得了较好的政果，但也带来了不少问题，如一些地区以牺牲资源和环境为代价一味地追求 GDP 增长等。这种单纯以 GDP 作为地方经济发展和领导干部考核指标的评价体系越来越受到社会的诟病。

近年来，G 市积极实行乡镇分类考核，让发展的指挥棒不再只唯 GDP，而是注重地域特色，并凭借创建“科学定位、分类考核”机制荣获了“2017 年度中国政府创新最佳实践奖”。这种差异化的考核体系，强烈地透露出当地科学发展的精神，推动全市经济社会呈现出强劲发展态势。去年，G 市完成财政收入 35.02 亿元，同比增长 15.3%，连续两年荣获全省科学发展综合考核评价先进县(市)。在全国县域经济竞争力排名 130 位，发展潜力排名 79 位，两项排名均列全省第二。

新出台的乡镇分类考核办法，引导乡镇错位发展、分类发展。根据各地经济实力、资源禀赋、功能定位等，按照工业、农业、现代服务业、城市建设和综合发展等工作重点，将全市各乡镇划分成 5 类不同区域，设计了 5 种考核体系，各乡镇根据区域类型不同，分别突出现代服务业、开放型经济、工业和民营经济以及生态环保等工作重点。

伍桥镇是个传统农业乡镇，但在过去的考核中，经济指标却和工业乡镇占比一样。这使得镇干部必须拿出大量时间和精力外出寻找工业项目。由于先天不足，不但工业没有很大突破，农业优势也未得到充分发挥。作为贫困乡镇，招商引资本已不易，而考核数据却年年递增，乡镇干部人人有指标。“整天忙于不熟悉的招商引资和应付统计数据”，一些干部甚至不知道全乡 10 个村的分布情况，“对于农业为主的乡镇，反正年底肯定是垫底的，干部没什么积极性，而且由于担心污染环境，群众不支持新建工业企业，高科技企业也不可能来这里啊。”当地一位乡镇干部苦恼地说，“待在农业乡镇，很多人觉得没前途。数字出官，官出数字，只有在数据上做文章。”伍桥镇落入这个“考核怪圈”，是因为与其他 22 个乡镇遵循着同一套考核办法。这种传统的考核办法让“打篮球的”和“踢足球的”同场比赛，导致各地不同的基础条件和发展特色被忽视。

传统的乡镇考核办法只注重考量财政收入、工业增加值等经济指标，导致各乡镇都往一条道上挤。实行差

异化考核后，由于不再盲目追求工业经济指标，各乡镇纷纷放开手脚唱响“特色经”：田南镇依托富硒优势，引进浙江某集团投资 20 亿元发展富硒有机农业项目；灰埠镇投入近 900 万元资金改造集镇，使集镇承载力大大提升……

在考核中取得好名次有了希望，干部做工作也有了前所未有的积极性。在新的考核方式下，越来越多的乡镇找到了自己的主攻方向：新街镇工业基础好，就主攻招商引资，强攻工业经济，上半年引进新型工业项目 9 个，总签约资金达 7 亿多元；红星镇依托临近省会城市的优势，大力发展服务业，着重保护生态环境，实行产业发展“优一、选二、进三”战略，全力服务昌西文化产业园“五城”建设；瑞州街道把服务瑞阳新区建设作为“第一要务”，干部纷纷反映工作的目标性更强了。

在分类考核的指挥棒下，G 市的老百姓享受到了比以往更多的实惠。八景镇建成了全省一流的乡镇集贸市场、全省首家农村数字化影院，并投资 2000 多万元建设设施一流的人民医院；石脑镇投入 1.5 亿元，启动中心小学改造、农贸市场改扩建等 10 多个民生项目。

## 材料 2

蒋坝镇是另一个在差异化考核下发展的典型。该镇环境优美，文化历史底蕴丰富，旅游经济发展优势明显，但在以往侧重工业经济的考核方式下，就是卯足劲干，也总在后几位徘徊。如今考核方式一变，重点考核“特色小镇”建设，蒋坝镇卸下包袱，轻装上阵。2015 年，在全部完成十多家工业企业的搬迁任务后，蒋坝镇加强顶层设计，完善组织架构，打造了以党委政府为引领、企业开发为核心、旅游度假区管委会为服务平台的三大发展引擎，全力打造中国河工风情小镇，让小镇从里向外，逐渐旧貌换新颜，实现脱胎换骨。仅一年多的时间，芦苇苍茫、烟波浩渺的“观沧海”，不耗费能源而自动发光的湖边小径“落霞湾”，湿地花田“快活岭”，河工风情街区的茶馆、民宿、酒吧、咖啡馆等已初显风貌。2016 年，财政部、水利部、国家旅游局等 20 个部委联合发文，“美丽蒋坝”一跃成为全国示范项目。“河工风情小镇——美丽蒋坝”的品牌在全国的美誉度和知名度迅速提升。

新的考核也让工业重镇高良涧街道党工委书记陈某压力倍增：“按以前的考核方法，我们基本都在第一方阵，差异化考核后，我们必须要有行动，谋求突破，才能继续保持排在前列。”为此，高良涧街道关闭了景区所有采石场，仅此一项每年财政就减收 200 多万元；先后关闭迁出了造纸厂等 5 家污染严重的企业，拒绝了空心砖厂、电动车厂等 13 个污染环境的项目。与此同时，高良涧街道正倾心于做优做大低碳产业群，积极引进电动汽车动力模组、环保电动汽车、LED 绿色照明、节能家电等节能环保高科技产业。

差异化考核还将考“事”与考“人”相结合。近日，在 G 市边远山区镇工作了 13 年之久的郭副镇长，一“跃”至全市经济总量、财政收入排名第一的主要街道任正职，这在 G 市领导干部调整史上算得上是跨度最大的一次。据统计，实施差异化考核以来，G 市有 15 名干部因成绩突出获市委表彰嘉奖，3 名同志因对比差距持续拉大被诫勉谈话。

## 材料 3

政府在社会生活中举足轻重，政府管理的优劣、政府效率的高低必然对社会发展产生重大影响。对此，记者专门进行了调研。在某地综合服务大厅，记者发现：首先，在内部管理上，制度和规定虽然多，但缺乏系统性和完整性，内部质量管理体系不够健全，不够科学，管理和控制不到位，执行走样、变调；其次，在业务管理上，存在着职责不清、程序不明、执法随意性大、服务意识不强、管理效率低、成本高、监督制约机制不到位等问题，并在一定程度上影响了政府形象，直接或间接地影响了行政机关职能作用的发挥。这说明，大力改进和提高这些地方政府行政管理的管理质量和工作效率迫在眉睫。

ISO9000 质量管理体系是国际标准化组织制定的国际标准之一。该标准可帮助组织实施并有效运行质量管理体系，是质量管理体系通用的要求和指南。我国在 20 世纪 90 年代将 ISO9000 系列标准转化为国家标准，随后，各行业也将 ISO9000 系列标准转化为行业标准。

ISO9000 质量管理体系最初源于制造业，由于在提高组织效率和改进产品质量方面的巨大推动作用，进而扩展到服务业和公共部门。在国际上，美国、新加坡、马来西亚、英国、加拿大、以色列等国家的政府部门，运用 ISO9000 国际标准的原理和方法改善政府部门内部管理，并获得了可喜的成功。

以提高质量为核心、强调过程方法的 ISO9000 质量管理体系为政府部门强化服务意识、提高服务质量带来了先进的理念和工具。实践证明，政府部门推行 ISO9000 质量管理体系，有利于政府增强服务意识，提高工作效率。

#### 材料 4

ISO9000 标准强调管理和服务的标准化、程序化，强调“职、权、责”相统一，这与政府部门管理原则是相同的。因此，ISO9000 质量管理体系虽然源于制造业，但是经过不断的探索和更新，它已经广泛适用于事业单位、社会团体及政府部门。

ISO9000 质量管理体系具有广泛通用性和适用性的根本原因，在于其作为一种先进、科学的管理思想和体系，统一了质量管理的原理、方法和程序，高度概括、总结和提炼了世界各国质量管理理论及实践经验的精华。

ISO9000 质量管理体系是国际标准，将其引入政府部门，将管理制度与国际接轨，不仅是我国进一步融入世界经济体系的需要，而且可以改善地方投资软环境，促进地方经济发展。广东省某市将 ISO9000 质量管理体系全面导入市直机关后，成效显著，并先后被世界银行评为“中国最有投资价值的地区”之一、被国家权威机构评为“中国 50 家投资环境诚信安全区”之一、被香港特区政府列为与珠三角西部发展紧密合作关系的首选城市、被台湾电机电子工业行业协会列入“值得推荐的地区”。

当前，政府行政管理的科学化和民主化仍然是一个亟待解决的问题。政府行政管理的科学化要求做到行政程序的规范化和行政管理方法、手段的现代化。行政管理的民主化不仅要求政府部门的工作人员积极参与决策，还要使人民群众也能充分表达自己的意愿，从政府外部积极参与决策。ISO9000 质量管理体系要求政府部门按照制订的质量方针和具体的业务流程来开展工作，并将所有的业务办理过程予以记录，保证了管理和服务过程的可溯性，从而规范政府管理和服务的流程和制度，提高了政府行政管理的科学性。ISO9000 质量管理体系强调顾客导向和全员参与，积极鼓励人民群众反映心声、提出建议，有利于更好地为政府部门献计献策。

#### 材料 5

B 区是 A 市高新企业、科研机构、大专院校最为密集的地区。随着全面深化改革的不断深入，特别是进一步融入“一带一路”国家发展战略，B 区委、区政府面临着管理方式、管理水平如何与国际接轨，政府职能如何向公共管理模式转变等一系列挑战和考验。

B 区委、区政府在实践中，创新政府运行机制，将质量管理认证全面引入政府管理体系，政府服务质量与效率大大提高。他们在政府系统引进 ISO9000 标准认证，实现政府工作从“管制”到“服务”的转变，成为我国首家全面推行质量管理体系认证的地方政府。

“推行认证后，B 区政府有了质的飞跃。”B 区的群众和投资者普遍反映，现在政府机关工作人员笑脸服务多了，“衙门习气”少了，政府部门的服务意识、服务态度和服务质量都有了根本转变。与此同时，全区各部门依法行政能力不断增强，办事效率明显提高。有数据显示，一般文件的办文时间由 ISO9000 质量管理体系运行前的 7 至 15 天缩短为 3 至 5 天，三分之二的文件当天办结；工作重大差错率和有效投诉均为零，测评目标达标率为百分之百。这些都是 B 区在引入 ISO9000 质量管理体系之后发生的变化。

ISO9000 认证标准注重“以顾客为关注焦点”。谁是政府的顾客呢？为此 B 区政府组织全区公务员进行大学习和大讨论。讨论中，公务员纷纷就“为谁执政、为谁服务”和“如何行政、如何服务”等问题，联系 B 区和本部门实际，各抒己见，“政府的顾客是人民”成为共识。不少公务员提出，推行质量管理体系，必须完成思想观念上从“管制”到“服务”的转变和政府工作人员角色上从“官员”到“服务员”的转换。

为确保投入人员多、涉及范围广的标准认证工作扎实有序推进，区政府发文成立了区 ISO9000 质量管理体



系认证工作领导小组，由区长任领导小组组长，成员由党政各部门负责人组成，设立了具体开展贯彻质量管理体系和申请认证工作的 ISO9000 办公室，并由质量认证领导小组撰写了指导全区认证工作的可行性报告。

区质量技术监督局常局长介绍说，全区认证工作试点先行分三批推进。区党政办、组织部、计划和科技局、经济发展局、规划建设管理局首批试点启动，对这些工作部门的每一个工作岗位的职能、权限、责任、办事流程和时限等都要依法、依规作出相应的具体描述，并作出刚性的约束和要求，汇合成册，即成为使用和审核的依据，统称质量标准文件。编写这 5 个单位的质量标准文件历时 3 个月，文件篇幅 70 余万字。这 5 个单位开始按文件标准试运行，半年后申请认证，并成功通过国际权威认证机构——BSI（英国标准协会）的现场审核。这 5 个党政职能部门成为 B 区首批获得 ISO9000 认证的行政单位。

当年 7 月份，保税业务管理局等 13 个党政职能部门第二批启动贯标工作。12 月通过国际权威认证机构——德国莱茵 TUV（技术监督协会）的 ISO9000 认证，标志着 B 区全部二级职能部门的行政管理、服务工作按照 ISO9000 标准，纳入了程序化、规范化和标准化的轨道。

半年后，具有行政执行职能的事业单位、各街道办事处和社区服务中心等 24 个基层单位分两批继续扩展贯标工作，当年全部通过德国莱茵 TUV 认证。至此，B 区所属机关 20 个职能部门、15 个行政执行类事业单位和 4 个基层街道办事处全部纳入了行政管理质量标准体系。

对于 B 区各个政府部门来说，实施质量管理体系是一个全新的尝试，如何更好地理解 and 把握 ISO9000 标准的基本要求和内在价值是关键。为此，B 区政府组织了政府领导、行政人员及内审员进行培训，认真学习 ISO9000 体系相关知识，特别是把握构建 ISO9000 整个体系的基础、基本术语和概念的内涵与本质，实现“不是用 ISO9000 的语言规范工作，而是用 ISO9000 的方法和理念规范工作”。

作为一种外来的、还是从企业延伸过来的制度创新，地方政府推行 ISO9000 质量管理一开始就面临诸多困难。政府机关面对的工作对象及要处理的事务复杂多样，而且不同部门的工作环境、工作内容和工作目标也不尽相同。B 区在推行 ISO 标准认证过程中，不少部门将“质量管理”简单地理解为“目标管理”，将“质量控制”错误地理解为“质量认证”，认为只要严格遵循 ISO9000 质量管理体系的规定程序，完成了相关目标，就实现了全面质量管理。ISO9000 标准的有些原则与政府机关原有的一些制度并不完全一致，这就需要各部门根据自身实际对 ISO9000 标准进行适当调整。B 区地税局根据地税管理的具体要求，结合创建《标准化分局建设办法》《地税局管理制度汇编》《岗位操作规范汇编》等相关文件编制了 103 个《作业指导书》，并在此基础上，根据自身的实际情况对 ISO 标准中的条文进行适应设计，编写了 16 个程序化文件，把各环节、各部门、各岗位连接成为有机的整体。

## 材料 6

每天上午 9 点开始，团安社区“一站式”服务大厅就开始热闹起来，前来办理各种手续的人络绎不绝。整个“一站式”服务大厅干净整洁，民政和社会救助、劳动就业援助、敬老助残服务等功能分区清晰。笔、老花镜、水等服务用品齐全，温馨提示语醒目可见，工作人员的服务热情周到。

走进社区“一站式”服务大厅，迎面而来的是热情微笑的服务。治安、物业、计生、劳动保障、环境卫生等标示牌，让办事的居民一目了然。增设的电子宣传屏幕，每天实时向居民发布相关便民信息，每位社区工作人员的办公桌上都摆有服务台牌，明确了岗位职责和服务要求。

经过资源整合的社区工作站，目前主要的服务项目有 15 个，包括综治、民政和社会救助、劳动就业援助、敬老助残服务等。可以说，进了工作站，办事不再难。“一站式”服务平台建设，让居民小事不出门、大事不出街，让居民生活中遇到的大事、小事、疑难事，都能在“一站式”服务大厅得到受理和解决。

政府提供的公共产品并不全是可以计量、具有具体生产流程的有形物质实体，其有形“产品”载体可以是以“软件”形式出现的，如文件、证件、通告、批复等，更多的是无形“产品”的表现形式，如公务员的服务态度和工作效率、政府的形象和保障力度等，产品质量的实质是满足民众的期望与需求，因而质量标准应该是

包含绩效、可信度、公正性、及时性、亲和力等在内的品质体系。

政府部门面对的公众是多样的，每一公民个体对政府服务的需求、期待和感知都不一致。即使是同一位公民，其需求还可能会随时间、空间的变迁而不断变化。有专家指出，在购买商品的过程中，很少有顾客关心生产摄像机和面包机的工人的“长相”。但是，在政府为社会公众提供的公共服务中，政府工作人员的“长相”却是整体服务的一部分。可见，政府公共服务的质量不仅取决于公共服务产品本身，也与政府工作人员工作作风、服务态度紧密相关。

### 三、作答要求

（一）根据“给定资料 1~2”，简要概括差异化考核对 G 市发展的推动作用。（15 分）

要求：（1）内容全面，条理清楚，简明扼要；（2）不超过 150 字。

（二）根据“给定资料 3~4”，对我国部分地方政府积极推行 ISO9000 质量管理体系的现象进行评价。（20 分）

要求：（1）分析透彻，表达准确，简明扼要；（2）不超过 250 字。

（三）为进一步提高政府公共服务质量，A 市决定在 B 区召开 ISO9000 质量管理体系认证工作经验交流会，B 区张副区长将在会上作经验交流发言。请你根据“给定资料 5”，为张副区长草拟一份经验交流发言稿的内容提要。（25 分）

要求：（1）内容全面，符合实际；（2）条理清楚，逻辑清晰，不考虑格式；（3）不超过 350 字。

（四）“给定资料 6”中提到：“在政府为社会公众提供的公共服务中，政府工作人员的‘长相’却是整体服务的一部分”。请你根据对这句话的理解，结合给定资料，自选角度，自拟题目，写一篇议论文。（40 分）

要求：（1）观点鲜明，认识深刻；（2）思路清晰，语言流畅；（3）联系实际，不拘泥于给定资料；（4）字数 1000-1200 字。

**温馨提示：****2018 年公考通网校重新起航****系统班+考前直播冲刺班+一对一申论批改班+面试通关课程  
更多好课等你挑选！****【参考答案与解析】****（一）【参考答案】**

1. 促进经济发展。提高财政收入，提升县域经济的竞争力、发展潜力。
2. 利于特色小镇建设。推动特色产业发展，提升小镇品牌的美誉度和知名度。
3. 提升干部工作积极性，谋求突破。明确发展方向，减少污染项目，改善生态环境；使干部任调更加公平合理。
4. 推动民生项目建设，给百姓带来实惠。

**（二）【参考答案】**

政府这一举措是积极的，值得鼓励推广，理由如下：

积极推行 ISO9000 质量管理体系 1. 有利于改善政府部门内部管理，增强服务意识，提高工作效能。2. 有利于实现管理和服务标准化、程序化，做到“职、权、责”相统一。3. 有利于我国进一步融入世界经济体系，改善地方投资软环境，促进地方经济发展。如广东省某市运用这一体系后，成效显著。4. 有利于保证管理和服务过程的可溯性，规范政府管理和服务流程和制度，提高行政管理的科学性，让民众更好地为政府部门献计献策。

因此，要积极推行该体系，让政府管理制度与国际接轨。

**（三）【参考答案】****关于 IOS9000 质量管理体系认证工作经验的发言稿**

我区政府管理方式和水平面临诸多挑战，为提高服务质量与效率，增强依法行政能力，实现从“管制”到“服务”的转变，我区积极创新政府运行机制，引入 ISO9000 质量管理体系，具体经验如下：

一、在思想观念上，注重“以人民为关注焦点”。

二、在执行上，确保认证工作有序推进。1. 成立领导小组，设立办公室，撰写可行性报告；2. 认证工作分批推进，编写并试运行质量标准文件，通过国际权威机构认证，实现行政管理、服务工作程序化、规范化、标准化，将基层单位全部纳入体系；3. 组织相关人员培训，学习相关知识，理解和把握该标准的基本要求和内在价值，用方法和理念规范工作；4. 各部门根据自身实际适当调整该标准，将各环节、各部门、各岗位连成有机整体。

**（四）【参考例文】****转变工作作风 优化公共服务**

强化政府的公共服务职能，建设高效服务型政府是时代发展的必然趋势和要求。政府的公共服务不仅包括硬件方面的有形物质实体，还包括软件方面的服务、保障等。而软件中的政府工作人员的“长相”，即工作效率、服务态度、工作作风则直接决定了政府公共服务的质量，它不但影响百姓对政府的评价，更关系着政府的形象。因此，政府工作人员必须增强服务意识，改进服务作风，提高服务效能，创优服务质量。

政府在公共服务中注重“长相”可以更好地满足民众的期望与需求。党的十九大报告提出，“要转变政府职能，增强政府公信力和执行力，建设人民满意的服务型政府。”这是为人民服务的要求，也是以人为本的体现。现如今，政府的职能不再仅仅局限于传统的社会管理，更多的是关注群众的需求和意愿，通过微笑服务、一站式服务、上门服务等新方式，为百姓提供更加贴心、周到的服务，在公众面前展示政府工作人员良好的“长相”。

急群众之所急，想群众之所想，更好地回应、满足社会和民众的期望和要求。

构建质量标准体系，实现从“管制”到“服务”的转变。随着全面深化改革的深入，我国政府管理方式面临诸多挑战。李克强总理曾经在国务院常务会议上讲述一个要求群众“证明你妈是你妈”的荒诞故事，痛斥某些政府工作人员为人民办事设多道“障碍”。政府工作人员公权力行使的合理与否、效率的高低都必然对群众、社会产生重大影响。然而因为权职不清，标准不明，直接或间接地影响了行政机关职能作用的发挥。为此，可以创新政府运行机制，引入如 ISO9000 质量管理体系的具体标准，明确政府工作人员的职责权利，增强工作人员依法行政能力，提高服务质量与效率，实现行政管理、服务工作程序化、规范化、标准化。

运用绩效考核，转变工作作风，改善服务态度，提供让群众满意的公共服务。服务是无形的，但是是可以被感知的。为了扭转“门难进、脸难看、事难办”的局面，我国各级政府探索着不同的路线。无论是蒋坝镇的差异化考核，还是伍桥镇的分类考核，其实质都是通过掌握政府部门的绩效，明确岗位职责和服务要求，建立与绩效挂钩的激励机制，提高政府工作人员的积极性、主动性、创造性，从而促使政府部门提供让群众满意的公共服务。“一切为了群众，一切方便群众，为人民做事，让人民满意。”当这些具体的考核指标化为政府工作人员日常面对群众的自然“长相”时，政府工作人员的“长相”自然就是美丽的，产生的评价自然是满意的。

服务好不好，要看乡亲们是哭还是笑，要让老百姓有需而来，满意而归，服务人员的态度起到了决定性的作用。只有政府工作人员在公共服务中真正注重“长相”，转变工作作风，改善服务态度，才能真正提高群众的满意度，才能增强政府的公信力和凝聚力。



## 10 2018 年黑龙江申论真题卷（省直）

### 一、注意事项

1. 本题本由给定资料与作答要求两部分组成。考试时间为 150 分钟。其中，阅读给定资料参考时限为 40 分钟，作答参考时限为 110 分钟。满分 100 分。
2. 请在题本、答题卡指定位置上用黑色字迹的钢笔或签字笔填写自己的姓名和准考证号，并用 2B 铅笔在准考证号对应的数字上填涂。
3. 请用黑色字迹的钢笔或签字笔在答题卡上指定的区域内作答，超出答题区域的作答无效！
4. 待监考人员宣布考试开始后，你才可以开始答题。
5. 所有题目一律使用现代汉语作答，未按要求作答的，不得分。
6. 监考人员宣布考试结束时，考生应立即停止作答，将题本、答题卡和草稿纸都翻过来留在桌上，待监考人员确认数量无误、允许离开后，方可离开。

严禁折叠答题卡！

### 二、给定资料

#### 材料 1

互联网的风起云涌，不仅从根本上颠覆了许多传统行业，同时也创造了新的行业和机遇。21 世纪初，有学者提出了互联网时代协同消费的理念和发展模式，并将其分为若干阶段。最初是代码共享，即通过互联网向用户提供信息，但信息流是单向的，用户不能参与其中进行评论和交流。当互联网进入 Web2.0 时代，用户开始通过网络平台向陌生人分享信息、表达观点，但也仅限于内容或信息，不涉及实物交易，一般也不存在金钱报酬，单纯是生活共享或内容共享。

随着物物相联时代的到来，网络平台公司通过互联网重新整合社会闲散资源和富余劳动力，然后再按需精准配置，实现物尽其用，社会分配从专业化向社会化转变，真正实现了离线资源的共享，即线上的分享协作渗透、延伸至线下，并由此改变了我们的文化和经济世界。如今，需求方不但可以享受到低价与个性化服务，还得到了社交机会。对企业而言，随着加入网络的节点及节点间的连接增加，网络的价值会随着用户数量的增加而呈几何倍数的增长。

#### 材料 2

美国某房屋租赁公司曾发生一起恶性事故。一名房东发现她的公寓被从该公司网站招来的房客洗劫一空。她在给该公司的信上写道：“他们在我的柜子上凿了个洞，劫走了里面的护照、现金、信用卡和我奶奶的珠宝首饰，他们掠走了我的一切。”这大概是所有人对互联网时代协同消费经济模式的顾虑了。某调查公司针对美国用户对这一经济模式看法的调研数据显示，在参与的人群中，有 57% 的用户表示，对这种消费模式感兴趣，但仍有顾虑；而在熟悉这种经济模式的人群中，有 69% 的用户认为，除非信任的人推荐，否则不会相信。

共享充电宝在成为许多市民生活“标配”的同时，也引发了不少争议。除了共享充电宝自身的质量安全外，使用者可能还会面临个人信息泄露的风险。曹先生是一位互联网公司的程序员，他说：“每次看到有人使用共享充电宝，我都为他们捏把汗。其实它本质上就是一台电脑，有电脑的地方就会有黑客。现在大数据、算法不断发展，数据公司和社交软件合作，无孔不入地对个人信息进行收集。如今，我们消费时常扫二维码，通过第三方支付对其进行授权，但第三方支付其实都绑定了个人身份信息、银行卡信息，在扫码过程中，就存在信息泄露的可能。”

谢女士便遭遇了这样的问题。某日，她在一台 ATM 机旁看到了一条“使用手机扫描二维码，免费赢取百万大奖”的广告，下面还附有一个二维码。谢女士顺手扫描了一下，并按照提示下载了一款 APP。但让她万万没有想到的是，没过几天，与手机绑定的信用卡就被盗刷了。事实上，第三方支付的兴起，给用户带来极大便利的同时，也带来了很大的风险和争议。一位业内人士表示，不管技术行不行，背景清不清，什么样的企业都

可以拓展第三方支付业务，这样的局面不乱套才怪。

“互联网+”催生了很多以 APP 为平台的服务业务，比如租车、私厨、保洁等，但这些经济活动在遇到纠纷时很难维权。邓先生等 7 名厨师，通过某公司的 APP 网约客户，成为上门掌勺的“私厨”。日前，他们起诉要求法院确认自己和该公司存在劳动关系，要求支付双倍工资、休息加班费等酬劳。该公司认为，根据双方签订的商务合作协议，邓先生等人通过其旗下的 APP 平台，依照客户需求接单并提供服务，是否接单和工作时间均由邓先生等人自行掌握，他们不接受公司管理，因此双方并非劳动关系。那么，通过 APP 和客户建立联系进行服务，是否就算是和 APP 的运营公司建立了劳动关系？有法律界人士认为，“互联网+劳务”是近年来兴起的劳务形式，网络服务平台运营方与加入平台的劳动者间是否构成劳动关系是一个尚有争议的法律问题，并没有明确规定，这就造成劳动权益被侵害的风险加大。

本应更方便、更优惠的互联网协同消费经济，有时反而会让人陷入麻烦。随着家庭用品的加速升级换代，让闲置物品流转起来变成“动动手指就能办成的事”，也成为商家瞄准的一片蓝海。不过，由于买卖无需“打照面”、交钱与交货环节分离等原因，网络二手交易平台的信誉难以尽如人意，“省时省力不省心”是不少人的共同印象。与一般商品不同，非标准化是二手商品的最大特点，其损耗程度、保养情况等很难得到最合理的评估、考证。如何让“踏实放心”取代买卖双方的“彼此猜忌”，还有待进一步研究。

某些网站只需付费即可杜撰发布不实词条，让人对这场新经济的盛宴又多添了几分忧虑。有网友打趣，互联网平台在实现“与世界分享你的知识、经验和见解”的同时，也在分享着以假乱真的故事。一方面，这一创新模式让人们醉心于知识的汪洋；另一方面，利益架构起来的知识岛屿往往会误导人们求知的航向。一位哲人曾说，一切背离了公正的知识都应叫做狡诈，而不应称为智慧。平台的开放性与真实性从来都不是背道而行，更不容许贪婪的欲望主导信息的传播。每个人不管是主动分享，还是被动接收，都应遵守规则、承担责任，用客观理性的观念培育知识的植株，做一名慧眼识珠的花匠、恪尽职守的护花使者，知识的花朵才会灿然盛开、传递芬芳。

### 材料 3

党的十九大提出，要完善公共服务体系，提高公共服务水平，不断提升人民的满意度、幸福感和获得感。要实现这一目标，既需要国家拿出顶层设计，也需要各行各业多一些探索，多一些创意。日前，某周刊开辟了一个专栏，专门刊发关于积极推进公共服务的相关简讯，下面摘录其中几则。

#### （一）移动医院将专家请到家

今年开始，A 省省立医院尝试建立了“移动医疗平台”，依托新技术实现 53 个临床科室、500 余名医生全部上线，并连接西南多省的市县医院及基层社区卫生服务中心 100 余家。

4 月初，西南边陲某瑶族自治县人民医院骨科的李医生遇到一疑难病例，通过 A 省省立医院建立的“移动医疗平台”，李医生与省立医院在该领域的权威专家联动，很快得到专家的会诊结论，确定了下一步治疗方案。“移动医疗平台”让基层医院分享到优质的医疗资源，让基层患者分享到高水平的诊疗医术。通过它，让优质医疗资源上下贯通，提升基层医疗服务能力，一定程度上化解了民众“看病难、看病贵”的难题，提高了公众对医疗卫生服务的满意度。

#### （二）新规出台让瓜农不为难

老张是一位瓜农，每到丰收的日子，他总是喜忧参半。去年夏天的一个早晨，他开着拖拉机去城里卖瓜。他本想去政府指定的地方卖，可没想到一进城，就遇到有人要买瓜，他刚停下车卖了一个，电子台秤就被巡逻的执法人员收走了。老张沮丧地到服务大厅交了罚款，拿回被收缴的电子台秤。事后老张说，他也知道自己错了，不该在路边卖，但罚款太高，一天辛苦都白费了。更糟糕的是，为了拿回电子台秤，他折腾了一上午，西瓜都蔫了。

今年，老张就不必再为此担忧、沮丧了。国务院新颁布的《无证无照经营查处办法》对无证无照经营的概

念进行了重新界定，同时降低了罚款数额，取消了“没收工具”等规定。

### （三）养老机构变志愿者之家

日前，B市一家养老机构探索“老少融合”的养老新模式，养老院里不光住老人，年轻人也能入住。这家养老机构坐落在一栋大楼里，在老人们的居室之间专门为年轻人开辟了一些公益房。不过，年轻人想要入住是有条件的，他们不仅要具备养老服务的热情，还必须为老人提供多种形式的志愿服务，通过累积服务时间来兑换住宿权和抵扣房租。

同时，为了避免公益“变味”，该机构也想了很多办法。志愿者不但要在入住前经过机构的资格审查，填写报名表和承诺书，承诺每周参与志愿服务不低于一定次数，还要在每次志愿服务之后接受老人的满意度测评。虽然目前并无强制规定志愿者能入住多久或者一定要服务到什么程度。不过，机构每半年会开展一次考核，按照志愿者的参与积极性及完成效果，决定其是否延续入住。

资深北漂小郑说：“公益房的创意真是太棒了，我在这住了一年多，不仅帮我解决了房租太贵的现实问题，还为我提供了平台去帮助需要帮助的老人，真是一举两得，大家都说，这里是我们的志愿者和老人共同的家。”

### （四）让方便之处真方便

在Z市北坪村，村民一般管厕所叫“圈”，数尺见方，放块木板或者水泥板就成了方便之处——大家口中的“便所”。夏天如厕，周围全是蝇蚊；冬天如厕，冻得瑟瑟发抖。村民常常打趣说，“这村里最不方便的地方就‘便所’”。今年，村里下决心启动了“小厕所”改造的“大工程”。改厕前，村书记老付为了把好事办好，领着村“两委”班子成员挨家挨户地跑，在村民炕头上唠大家到底想要什么样的厕所，然后又召开村民大会，跟大家一起商量改厕的具体方式，最终形成了完整的改厕方案，把资金来源、改造目标、施工方式、验收标准等村民关心的问题一一明确。为保证效果，村里严把入口关，采取“统一招标耗材、统一施工队伍、统一施工规范、统一检查验收”的方式，从物料准备、厕所改造、便器安装等方面实行全程服务。

在老付看来，改厕的工程建设只是第一步，更重要的是像掏粪等一系列的后续管护该怎样运营。为此，村里再次召开村民大会，集体研究决定，除了拿出村集体经济收入的一部分进行补贴外，还要实行群众自筹制度，每年向每户村民收取50元的维护费，让大家一起出力。

## 材料4

只需缴纳99元押金，便可免费把书从书店带回家；10天内归还可享免费借阅，押金随时退还；3个月内读完12本可享返还押金的8%作为“阅读奖学金”……日前，W省新华发行集团旗下的某书店以首创“共享书店”的身份正式亮相。这家书店一度走红网络，有着“全国最美书店”“全国首家O2O智慧书城”等称号。“共享书店”实现了由买书到借书，把书店变成自家书房，由个人阅读到共享阅读的重大转变。

“共享书店”是基于对用户需求的分析和把握，依托实体书店的原有资源，通过运营模式的颠覆式变革，实现阅读服务的转型升级。该集团总经理说：“近年来，消费者阅读习惯和购买方式发生了巨大变化，我们相信未来所有的书店都会实现共享。如今，我们的‘阅+线上平台’已经进驻100多家全国知名泛娱乐、自媒体、新媒体，未来还将推出更多理财产品、研学游产品等等，打造‘阅+生态圈’。”

与W省新华发行集团异曲同工，商务印书馆的《新华字典》APP日前正式上线。据了解，这款APP提供了单字、词语、汉语拼音、部首、笔画数、四角号码等一框式检索渠道，并且支持手写、摄像头取字和语音输入等功能，全面满足了用户查字、输字需求。它还具有两大特色功能，一是提供了动态和静态两种标准笔顺，并支持屏幕跟写，用户可识别、掌握3500个基础汉字的笔画；二是由专业播音员对1万余个汉字进行播读，用户也可以点击“朗读”键测试自己普通话的准确性。此外，该APP还开发了生字本、知识问答、汉字游戏等增值服务，并完整收录《新华字典》最新纸质版全部内容，提供数字版与纸质版对照查阅功能。但同时，该APP每天仅有2个字免费体验、完整版需付费40元的情况也引发了争议。有媒体认为《新华字典》的收费行为是“思维落后”“缺乏诚意”，单靠权威不足以赢得市场；也有媒体称，“《新华字典》作为一本工具书，具有较强



的社会服务功能，但它本身也是一种文化产品，是商品。通过有偿服务来维护版权以及促进软件研发是行业通行惯例，有其合理性。”从现有的手机应用市场来看，国际流行的语言字典价格均在百余元甚至数百元人民币，远超《新华字典》的40元定价。

知识付费近年来已被社会逐渐接受，这是对知识的一种尊重，也是保持产品持续发展、服务用户的必要方式。《新华字典》作为有价值的知识产品，出品方推出APP时考虑营利因素，无可厚非。但是，直接向用户收费的方式是否与现阶段新媒体产业的发展有些脱节？开放和共享是互联网经济的主要特征，一款收费的APP既相对封闭，也无法体现共享精神。《新华字典》要在互联网时代取得成功，前提是符合互联网产品的逻辑、适应互联网发展的生态。

### 材料5

需缴纳99元押金，便可免费把书从书店带回家；10天内归还可享免费借阅，押金随时退还；3个月内读完12本可享返还押金的8%作为“阅读奖学金”……日前，W省新华发行集团旗下的某书店以首创“共享书店”的身份正式亮相。这家书店一度走红网络，有着“全国最美书店”“全国首家O2O智慧书城”等称号。“共享书店”实现了由买书到借书，把书店变成自家书房，由个人阅读到共享阅读的重大转变。

“共享书店”是基于对用户需求的分析和把握，依托实体书店的原有资源，通过运营模式的颠覆式变革，实现阅读服务的转型升级。该集团总经理说：“近年来，消费者阅读习惯和购买方式发生了巨大变化，我们相信未来所有的书店都会实现共享。如今，我们的‘阅+线上平台’已经进驻100多家全国知名泛娱乐、自媒体、新媒体，未来还将推出更多理财产品、研学游产品等等，打造‘阅+生态圈’。”

与W省新华发行集团异曲同工，商务印书馆的《新华字典》APP日前正式上线。据了解，这款APP提供了单字、词语、汉语拼音、部首、笔画数、四角号码等一框式检索渠道，并且支持手写、摄像头取字和语音输入等功能，全面满足了用户查字、输字需求。它还具有两大特色功能，一是提供了动态和静态两种标准笔顺，并支持屏幕跟写，用户可识别、掌握3500个基础汉字的笔画；二是由专业播音员对1万余个汉字进行播读，用户也可以点击“朗读”键测试自己普通话的准确性。此外，该APP还开发了生字本、知识问答、汉字游戏等增值服务，并完整收录《新华字典》最新纸质版全部内容，提供数字版与纸质版对照查阅功能。但同时，该APP每天仅有2个字免费体验、完整版需付费40元的情况也引发了争议。有媒体认为《新华字典》的收费行为是“思维落后”“缺乏诚意”，单靠权威不足以赢得市场；也有媒体称，“《新华字典》作为一本工具书，具有较强的社会服务功能，但它本身也是一种文化产品，是商品。通过有偿服务来维护版权以及促进软件研发是行业通行惯例，有其合理性。”从现有的手机应用市场来看，国际流行的语言字典价格均在百余元甚至数百元人民币，远超《新华字典》的40元定价。

知识付费近年来已被社会逐渐接受，这是对知识的一种尊重，也是保持产品持续发展、服务用户的必要方式。《新华字典》作为有价值的知识产品，出品方推出APP时考虑营利因素，无可厚非。但是，直接向用户收费的方式是否与现阶段新媒体产业的发展有些脱节？开放和共享是互联网经济的主要特征，一款收费的APP既相对封闭，也无法体现共享精神。《新华字典》要在互联网时代取得成功，前提是符合互联网产品的逻辑、适应互联网发展的生态。

### 材料6

2011年，全国美术馆开始实行免费开放，在一片叫好声中，也有人担心：面对国内美术馆缺少固定陈列、展品参差不齐的现状，观众愿不愿意走进去？即便走进去了，在公众审美需求不断变化的今天，怎样吸引他们驻足？2012年开始，文化部每年组织推出“全国美术馆馆藏精品展出季”活动，除以国家重点美术馆为代表的一些大型综合类美术馆每年都推出重磅展览之外，还有一些地市级甚至县级的基层美术馆也积极参与其中。参与的美术馆多了，藏在深闺的作品露脸频繁了，公共教育与推广的手段也丰富了。各美术馆打破自身馆藏资源局限和束缚，加强合作，惠民措施层出不穷。像C省美术馆的“水印年华——省美术馆馆藏版画作品精选”巡



展至西部多个省，某著名画家私人艺术馆的“艺术回顾展”巡展至公立美术馆，都吸引了大量观众；D省美术馆将展出的所有馆藏精品用微信平台展现，方便观众查阅、分享和收藏，吸引了3500余名观众参与。5年来，“全国美术馆馆藏精品展出季”共推出展览150余个，展出藏品近18000件（套），观众总量约800万人次。

无独有偶，从2017年9月28日到今年2月，深藏于故宫博物院养心殿的268件文物也“移驾”首都博物馆，接受公众的检阅，这也是养心殿文物首次“出宫”。很多人都激动地说：“这下好了，想细看养心殿的文物，再也不用趴窗户了。”大批珍贵文物走出故宫，不仅仅是博物馆系统内部的一次完美合作，还有着更为深广的意义。即文物不再一味地深“藏”不露，矜持内敛，而是正在以越来越开放的姿态，越来越亲民的路径，融入老百姓的生活。正如一位学者所言，一个一流的博物馆并不在于藏品有多么丰富，而在于人们要有机会看到这个馆里珍贵的藏品，并将博物馆文化融入自己的生活中去，从中汲取有助于现实生活的灵感。

如今飞入寻常百姓家的“王谢堂前燕”，可谓比比皆是。如公众像“追剧”一样密切关注海昏侯墓的考古挖掘。无论是展示时间，还是展览手段，均创下了纪录。这样的努力，既是一种文化普及，也是一次全民性的价值提升。遗憾的是，从全国范围看，文物休眠的情形不在少数。由于资金缺乏，在许多县级文保所，众多国宝级文物多年深藏在地库之中。有些文保所甚至连一个像样的仓库都没有，大量宝贵的出土文物就随意堆放在地上，令人叹息。第三次全国文物普查数据显示，全国登记的不可移动文物高达76万处，而被列为全国重点文物保护单位的仅4000余处。这里面有多少文物常年深藏“冷宫”、不为人知？听任文物闲置，无疑是一种极大的文化浪费。而国内不少地方，虽然也建起了宏伟富丽的博物馆，但由于理念的落后以及过度保护的错误意识，能够展出来与公众见面的文物仍十分有限。文物就应该走出封闭状态，接受公众的观赏，让公众共享。一个人若有幸在众多传承有序、历史和文化价值极高的文物精品中获得滋养，也一定是受用终生。正如一位知名学者所言：“当一件件文物、一幅幅佳作走出高墙深闺，来到寻常百姓中间，虽然它的容颜依旧，它的价值却早已跨越了市场定位，带给百姓的不仅仅是自豪，还有自信，让他们更加坚定地沿着自己民族的道路走向未来。”

### 三、作答要求

（一）根据给定资料2，概括出互联网协同消费经济存在哪些问题。（15分）

要求：（1）全面准确、简明、有条理；（2）不超过200字。

（二）、根据给定资料3，分别阐述各则简讯在改善公共服务方面有哪些可借鉴的经验。（20分）

要求：（1）分析透彻，表达准确，简明扼要；（2）不超过250字。

（三）给定资料4为企业在信息化时代如何推动转型升级提供了有益启示。某省的出版社发行集团将召开部分下属企业负责人参加的座谈会，集团总经理将在会上作动员讲话，请结合这些启示，为总经理草拟一份讲话提纲。（25分）

要求：（1）切合主题，内容具体；（2）条理清楚，层次分明；（3）不超过350字。

（四）“给定资料6”中提到：“当一件件文物、一幅幅佳作走出高墙深闺，来到寻常百姓中间，虽然它的容颜依旧，它的价值却早已跨越了市场定位，带给百姓的不仅仅是自豪，还有自信，让他们更加坚定地沿着自己民族的道路走向未来。”请你从对这句话引发的思考说开去，自拟题目，自选角度，写一篇议论文。（40分）

要求：（1）自选角度，立意明确；（2）思路清晰，语言流畅；（3）联系实际，不拘泥于给定资料；（4）字数1000~1200字。

**温馨提示：****2018年公考通网校重新起航****系统班+考前直播冲刺班+一对一申论批改班+面试通关课程  
更多好课等你挑选！****【参考答案与解析】****（一）【参考答案】**

1. 对租赁用户行为难以监管，物主财产被侵害。
2. 存在泄露使用者信息的风险。第三方支付企业缺乏准入标准，且随意绑定个人信息。
3. 二手交易平台的信誉差。二手商品难合理评估考证，买卖双方彼此猜忌。
4. 劳动权益存在被侵害风险。网络服务平台运营方与劳动者的劳动关系在法律上有争议，易产生纠纷，维权困难。
5. 平台信息真实性不足。付费即可杜撰、发布不实信息。

**（二）【参考答案】**

1. 建立“移动医疗平台”。依托新技术实现临床科室、医生上线；连接市县医院及基层社区卫生服务中心。
2. 出台人性化新规。重新界定无证无照经营的概念，降低罚款数额，取消“没收工具”等规定。
3. 探索“老少融合”的养老新模式。推行公益房创意，让年轻人为老人提供志愿服务；对志愿者进行资格审查、满意度测评，并进行考核。
4. 开展改厕工程建设。听取村民意见，召开村民大会，集体协商，信息公开；严把入口关，统一标准，实行全程服务；通过集体经济收入进行补贴，实行群众自筹制度。

**（三）【参考答案】****关于“推进企业信息化时代下转型升级”的讲话提纲**

当前知识付费被社会所接受，开放和共享成为互联网经济的特征，消费者的阅读习惯和购买方式发生巨大变化。为此，我集团需探索信息化转型之路：

一、推行共享书店：在分析、把握用户需求的基础上，依托实体书店的原有资源，通过运营模式的颠覆式变革，搭建“阅+线上”平台，打造“阅+生态圈”，推动阅读服务的转型升级。

二、开发《新华字典》APP：增加检索渠道，优化输入功能，全面满足查字、输字需求，开发多种增值服务，收录最新纸质版《新华字典》，提供数字版与纸质版对照查阅功能，实行查阅收费。

为了满足互联网产品的逻辑，适应其发展生态，我们需探索信息化转型之路，需要各位积极参与，贡献力量！

**（四）【参考例文】****文化收藏品——开放才有价值**

全国美术馆不断免费开放、配套的专题讲座精彩纷呈；图书馆、博物馆等不仅免费开放，还线上线下相结合，不断推出大型公益讲座和纪录片介绍收藏品，比如故宫博物院镇馆藏品频频集体“出宫”会见群众，《国家宝藏》系列纪录片开启收视热潮……。十八大以来，以开放文化收藏品资源、让百姓共享共赏为主旋律的文化惠民工程不断推进，公共文化服务体系建设进入新阶段。这体现了党和政府对文化藏品价值的重新认识，即越来越重视其文化内涵在提升人民素养，激发民族精神，推动国家发展方面的重大作用。

对于文化藏品的价值，不能只盯着其在收藏市场的经济价值，要看到其开放价值——走入寻常百姓家，进行公共教育和文化普及，提升群众的知识和文化素养。长期以来，对美术作品、历史书籍、文物器件等文化藏品，我们更注重专家鉴定和市场收藏价格。市场价格越珍贵的珍藏越深，很少让其与普通百姓见面。这种价值

认知是本末倒置的，是对精品文化藏品资源的一种浪费。在互联网时代，所有事物必须不断开放，不断接触更多的用户，其价值才会越大，艺术或文物珍品更是如此。文化藏品，只有找到其出发点和落脚点——最广大的人民群众，以其高层次的文化价值滋养他们，才是人民之幸、国家之福。这种价值不是市场价格能定位的。博物馆的价值并不在于藏品有多么丰富，而在于人们有机会看到珍贵藏品，并从中汲取有助于现实生活的灵感。

文化藏品可以提升民族自豪感、自信心，以及对民族发展道路的共识。“文脉就是国脉，文运就是国运。”文物精品是民族历史的结晶，蕴涵着民族先民的伟大智慧和创造，指引着我们的未来。美术等艺术精品的精神意义更是尤为显着。德国哲学家康德在《判断力批判》一书中指出，人类自然本性是混乱无序的，只有对美的感受和艺术才使人成为能自我定义、勇于担当道德责任的自由人，从而能构建文化和社会秩序。艺术作品、文物背后，深藏着中华文化的思想观念、人文精神、道德规范。当文物融入生活，转化为人民的情感认同和行为习惯时，就会推动全民性的价值提升。

让文化藏品走入群众，要多措并举，注重开放、创新、合作。一是要加强场馆合作，开放交流，扩大资源使用率。要打破自身馆藏资源局限和束缚，走出封闭状态，实现藏品、展馆等资源共享。二是要创新基层文化服务，实现渠道下沉。要解决县乡基层由于资金缺乏、文保所面积不够、展区不足等问题导致大量珍贵文物闲置的问题，避免过度保护等错误意识使得展出有限，造成文化浪费。三是注重互联网渠道。如D省美术馆用微信平台展现馆藏精品，方便观众查阅、分享和收藏，在互联网上汇聚起了最炫“民族风”。

让文物不再一味地深“藏”不露，矜持内敛，而是以开放亲民的态度，融入老百姓的生活，这是文化藏品价值再发现的必由之路，也是加强文化建设的题中要义。

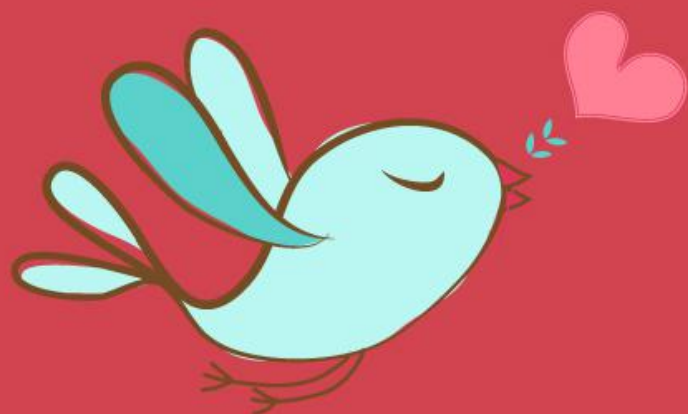

美好的事情即将发生...

something wonderful is about to happen



公考通